

BULLBULL

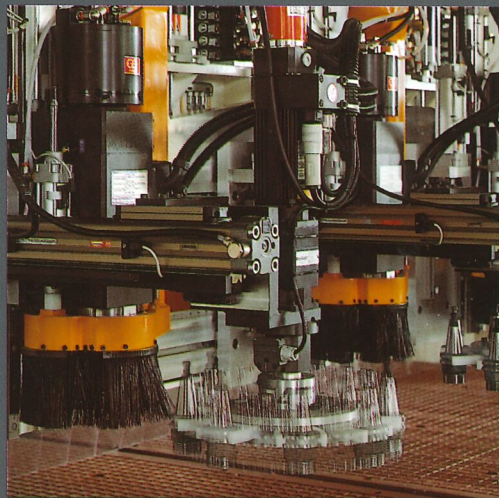

BULFER

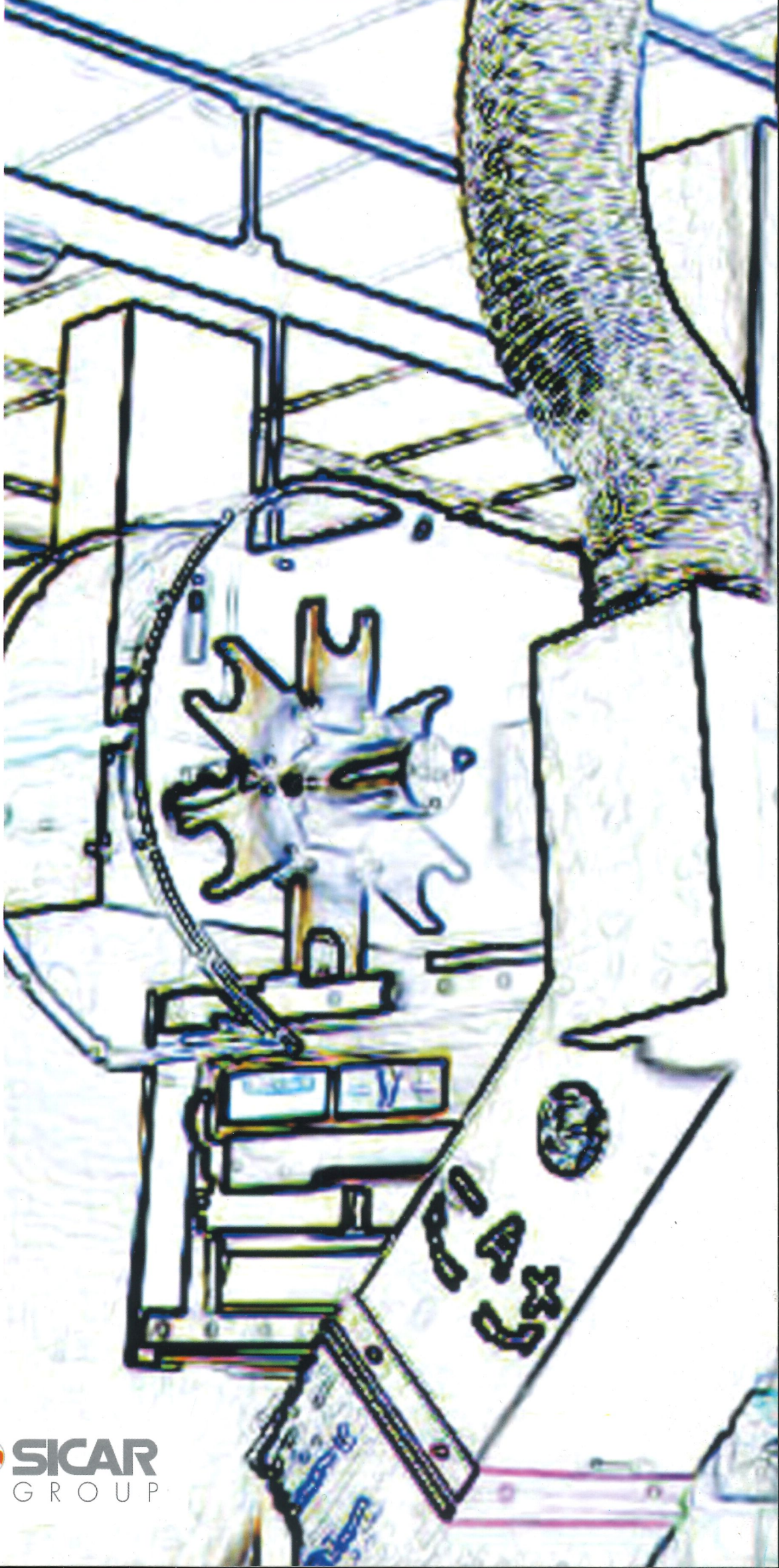

UNE GRANDE TRADITION

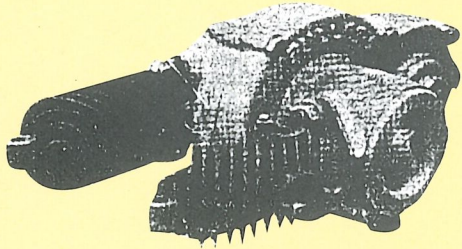

Moteur conçu par Alberto Bulleri en 1935
Motor ideado por Alberto Bulleri en 1935

Bulleri commence son activité en construisant des matrices pour l'industrie aéronautique et pour les fonderies. Au début de l'année 1940, Bulleri se consacre à la construction d'une vaste gamme de machines standard pour travailler le bois et devient célèbre grâce à une foreuse à broches multiples à grande vitesse très appréciée dans le monde entier. En 1968, Bulleri conçoit la première fraiseuse à commande numérique, un succès énorme qui place l'Entreprise parmi les leaders mondiaux du secteur. Aujourd'hui, Bulleri fait partie de SICAR GROUP, un important Groupe Italien qui construit une vaste gamme de machines pour travailler le bois ainsi qu'une ample gamme de fraiseuses et fraiseuses/perceuses à commande numérique.



UNA GRANDE TRADIZION

Bulleri empieza su actividad en 1935 construyendo moldes para la industria aeronáutica y para fábricas de fundición.

A principios de 1940, Bulleri se dedica a la construcción de una vasta gama de máquinas tradicionales para trabajar madera y se hace famosa por una talladora de múltiples mandriles de alta velocidad, muy apreciada en todo el mundo.

En 1968, Bulleri realiza su primera fresadora de control numérico, un gran éxito que sitúa a la Empresa entre los líderes mundiales del sector.

Hoy en día, Bulleri está encluida en Sicar Group, un importante Grupo Italiano que construye una vastísima gama de máquinas para trabajar madera, con una amplia gama de fresadoras y taladros punto-punto de control numérico.

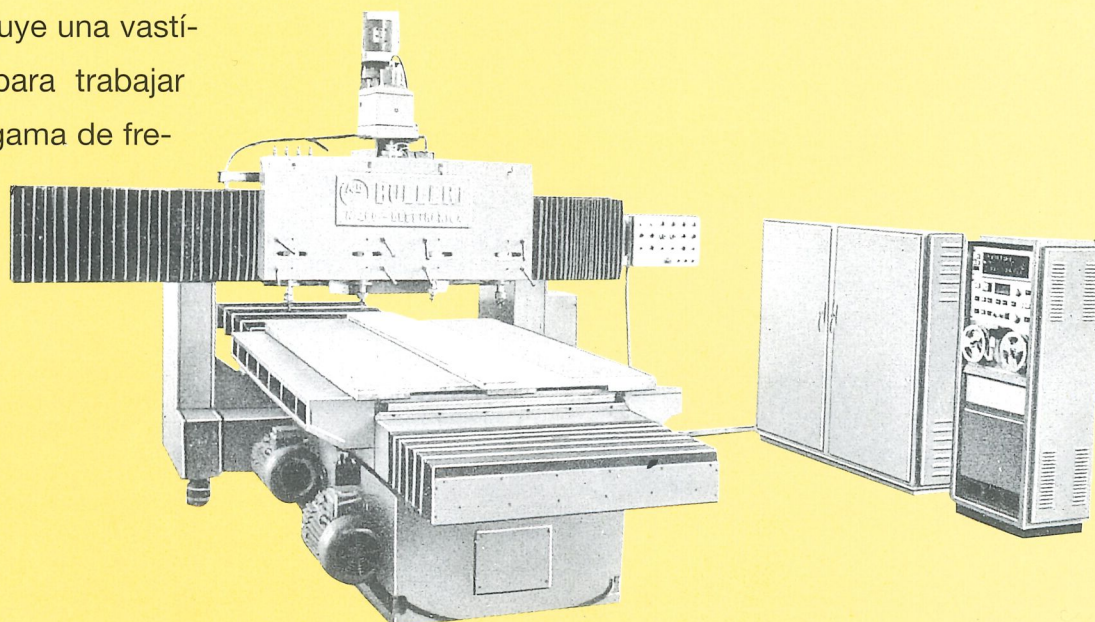
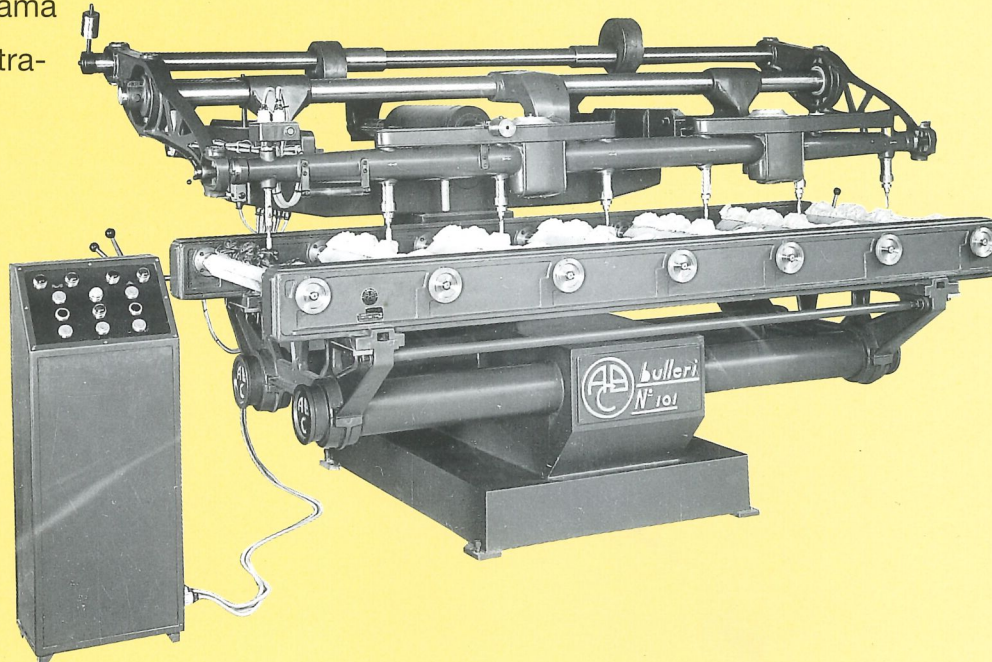
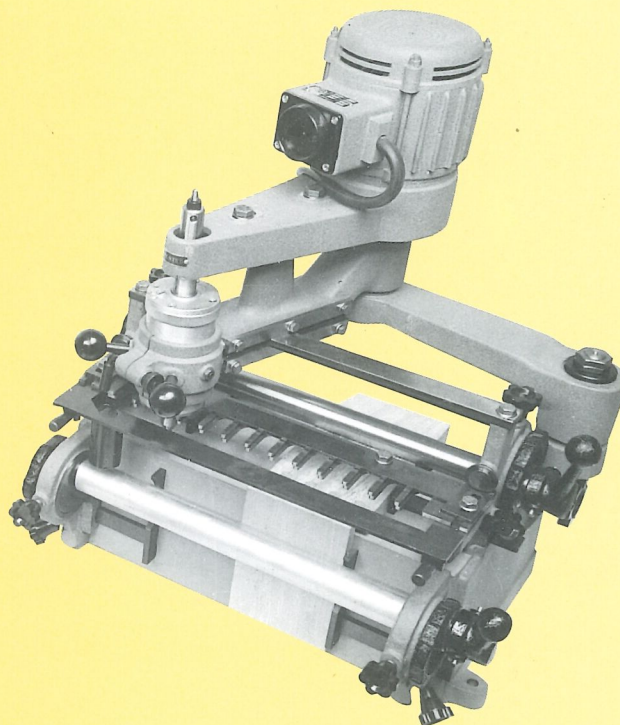

EXPERIENCE ET PROFESSIONNALITE

La philosophie de construction des machines Bulleri repose sur quelques principes fondamentaux.

Caractère modulaire:

Bulleri conçoit et développe des groupes d'usinage pour les exigences les plus disparates qui, une fois qu'ils ont été contrôlés, sont utilisés sur divers types de machines, et deviennent des produits de "série", assurant ainsi une fiabilité maximum même pour les solutions "sur mesure".

Développement technologique:

Bulleri est depuis toujours attentif aux changements qui s'opèrent sur les marchés. Il est le premier constructeur européen à avoir réalisé un centre d'usinage à commande numérique déjà en 1968. Il est le premier, également, à avoir conçu une machine avec découpage laser et mixte laser-fraise dans le secteur du bois au milieu des années 70.

Hier comme aujourd'hui, les choix techniques de Bulleri sont toujours innovatifs et à l'avant-garde grâce à l'utilisation de composants répondants aux plus hauts standards du marché ainsi qu'à l'orientation de ses recherches vers les secteurs d'application les plus divers comme le verre, marbre, aluminium etc...

Prestations visées:

Bulleri produit des machines qui résolvent les problèmes du client en réalisant des centres d'usinage flexibles et hautement productifs à des coûts d'achat et d'exercice très contenus, et assurant une utilisation facile et un produit fiable.

Production Bulleri:

La production de centres d'usinage à commande numérique s'articule sur diverses typologies de machines conçues pour satisfaire les exigences les plus diverses:

Fraiseuses a portique mobile serie BETA 6 et FPM:

Les fraiseuses à portique mobile sont des machines qui offrent de grandes prestations et précision en des espaces réduits; grâce au portique qui se déplace au-dessus du



plan, l'espace utilisé, en effet, ne dépasse presque pas les dimensions réelles de travail. Une autre caractéristique importante est représentée par le plan fixe qui permet des opérations de chargement et de déchargement en toute sécurité. Ces machines sont réalisées dans une série de dimensions qui varient de 2000x1000 mm jusqu'à 3200x1800 mm, avec une ample possibilité de personnalisation qui peut concerner aussi bien le modèle de la tête que le plan de travail (productions spéciales de portes, fenêtres, consoles pour cuisines, volets etc...);

Fraiseuses a portique fixe serie FPF:

Les fraiseuses à portique fixe et plans mobiles construites par Bulleri sont des machines réalisées pour offrir une productivité et une flexibilité maximum. La machine a été étudiée afin de pouvoir obtenir le glissement des têtes le long de l'axe et est caractérisée par une surface d'usinage située en-dessous, divisée en deux plans pouvant être utilisés aussi bien en même temps que de manière alternative.

Ce système permet d'utiliser toute la surface d'usinage pour des pièces de grandes dimensions mais aussi d'exploiter alternativement les plans quand on travaille, par exemple, des volets, chargeant un plan pendant que l'autre travaille. En outre, ces machines prévoient toute une série de personnalisations qui ont pour principal objectif de résoudre le problème du client.

Fraise-perceuses serie FB:

Bulleri est un des rares constructeurs qui, combine les lignes de fraiseuses à CNC, à une série complète de centres d'usinage pour fraisage et perçage, allant de la machine conçue pour l'artisan qui exige une production de série limitée sur commande et à livraison rapide, jusqu'au grand centre d'usinage de fraise-perçage en mesure de satisfaire les moyennes et grandes Entreprises.

Machines speciales:

Ce secteur, dans lequel Bulleri est depuis toujours engagé à rechercher les solutions les plus "adéquates" répondant ainsi aux exigences les plus particulières est un des points forts de l'Entreprise.

Des machines de plus de dix mètres de course, à portique mobile avec plan d'usinage à chargement automatique, des machines à deux plans mobiles, des centres d'usinage à 5 axes: tout ceci représente notre garantie pour des prestations de niveau supérieur.

Toutes les machines sont conçues et construites avec une attention particulière pour la sécurité et la santé des opérateurs; en effet, elles sont équipées de systèmes de

sécurité fiables et certifiés, avec des systèmes intégraux d'aspiration des poussières produites en cours de travail. Les machines produites par Bulleri sont, par conséquent, conformes à la Directive CEE 89/392 connue comme "Directive Machines" et à la Directive CEE 89/336 relative à la Compatibilité Electromagnétique.

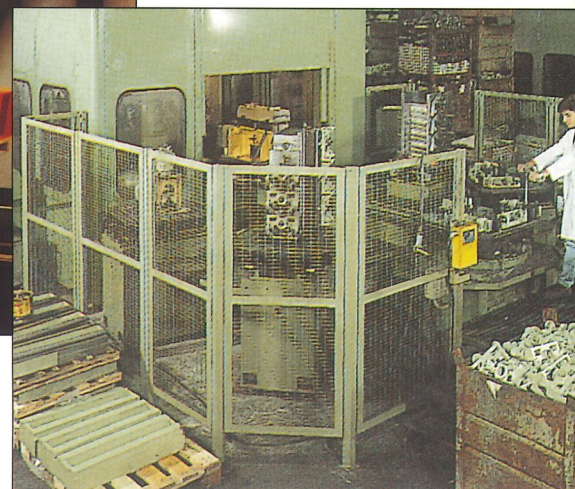
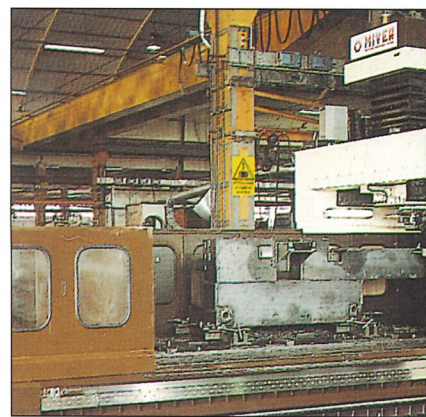
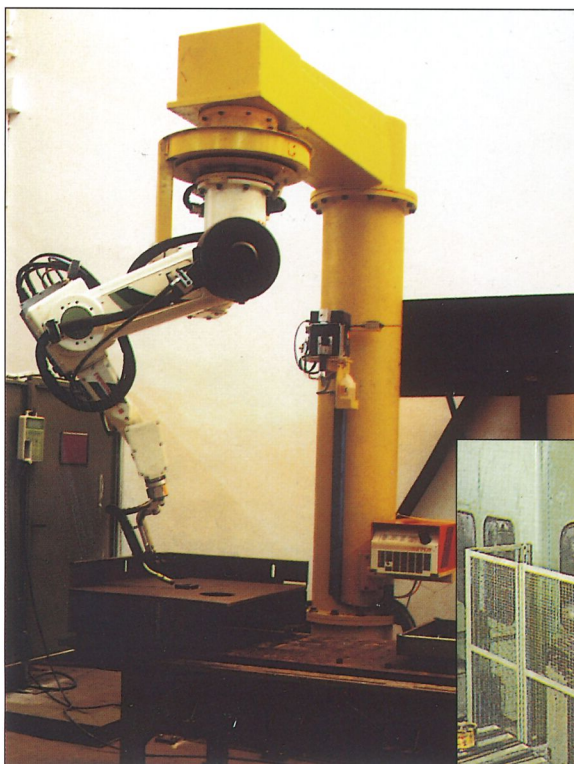
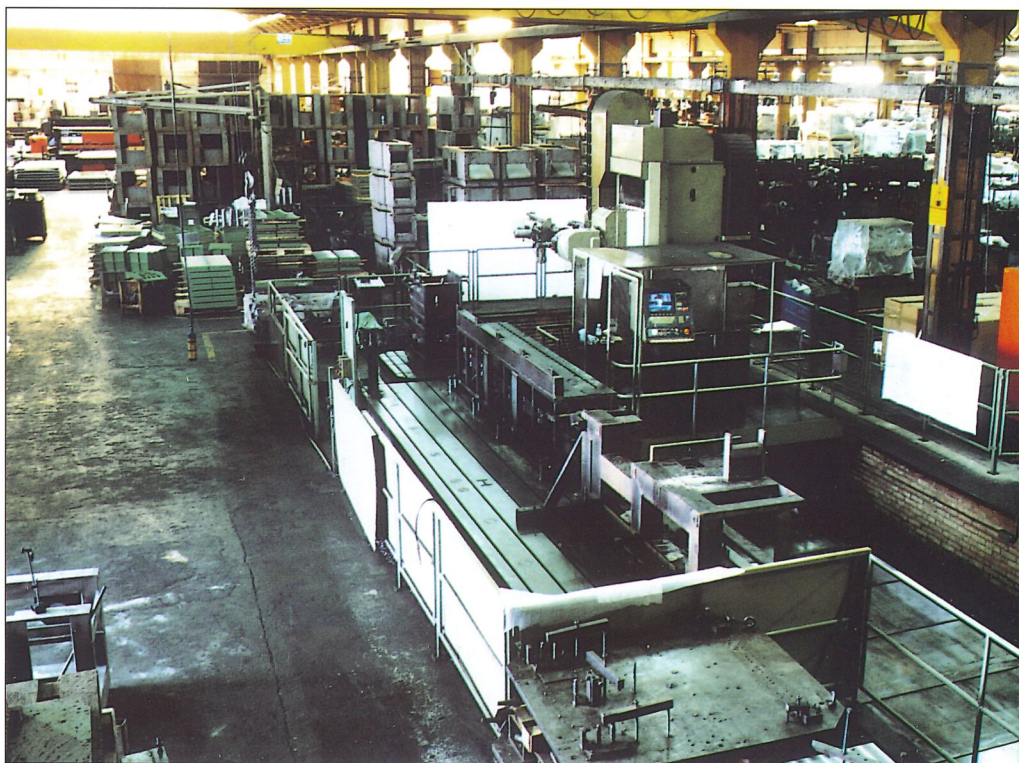

EXPERIENCIA Y PROFESIONALIDAD

La filosofía en la construcción de máquinas Bulleri se basa en los siguientes principios fundamentales.

Modularidad:

Bulleri proyecta y desarrolla grupos de elaboración para las exigencias más diversas; una vez testadas y aprobadas se utilizan en diferentes tipos de máquinas, convirtiéndose, por lo tanto, en productos de "serie" y garantizando así, encluido en las soluciones "a medida", la máxima confianza.

Desarrollo tecnológico:

Desde siempre Bulleri ha seguido con atención los cambios y desarrollos del mercado; es el primer constructor europeo a realizar un centro de trabajo a CN en el lejano 1968, así como ha sido el primer constructor que realiza una máquina con corte láser y mixto laser-fresa en el sector maderero a mitad de los años 70. Hoy como ayer, Bulleri realiza innovativas decisiones técnicas siempre en la vanguardia, utilizando componentes que responden a los más altos estándares de mercado y dirigiendo sus estudios a los más variados sectores aplicativos, como el vidrio, mármol, aluminio...etc.

Prestaciones específicas:

Bulleri produce máquinas que resuelven los problemas del cliente realizando centros de trabajo flexibles y altamente productivos con costes de adquisición y de uso siempre contenidos, garantizando facilidad de utilización y confianza en el producto.

Producción Bulleri:

La producción de centros de trabajo de control numérico se articula en una variada tipología de máquinas realizadas para satisfacer las más diversas exigencias:

Fresadoras de puente móvil serie BETA 6 y FPM:

Las fresadoras de puente móvil son máquinas que ofrecen grandes prestaciones y precisiones en espacios reducidos; gracias al puente que se mueve sobre la mesa de trabajo, el espacio utilizado es poco superior a las reales dimensiones de trabajo. Otra característica importante es la mesa fija, que permite operaciones de carga y descarga con plena confianza. Estas máquinas se fabrican en una serie de dimensiones que varían desde mm. 2000 x 1000 hasta mm. 3200 x 2000 con una vastísima posibilidad de personalización que puede corresponder tanto al montaje de la cabeza como a la mesa de trabajo (producciones especiales de puertas, ventanas, tops y puertas para cocinas, ...etc);

Fresadoras de puente fijo serie FPF:

Las fresadoras de puente fijo y mesas móviles construidos por Bulleri son máquinas realizadas para ofrecer el máximo en pro-

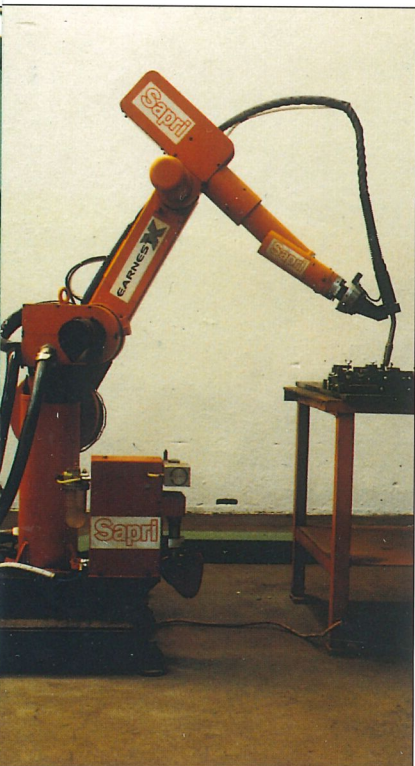

ductividad y flexibilidad. La maquina esta estudiada para obtener el deslizamiento de las cabezas a lo largo de un eje y esta caracterizada por un área de trabajo dividida en dos mesas que pueden ser utilizados todas juntas o una a la vez.

Este sistema permite utilizar todo el área de trabajo con piezas de grande dimensiones y también aprovechar mesas de modo alterado cuando, por ejemplo, se trabajan puertas de cocinas cargando una mesa mientras que la otra es en trabajo. Estas maquinas también contemplan una serie de personalizaciones dirigidas a la solución real del problema del cliente;

Fresa-taladros serie FB:

Bulleri es uno de los pocos constructores que a una línea de fresadoras CNC pone tambien una serie completa de centros de trabajo para taladrar y fresar, desde la maquina concebida para el artesano que necesita producciones de pequeña serie sobre pedido y con entrega rápida, hasta al gran centro de trabajo de fresado-taladrado capable de satisfacer la mediana y la grande Empresa;

Maquinas especiales:

uno de los puntos fuertes de la Empresa esta representado precisamente por este sector en lo cual Bulleri siempre se ha ocupado de buscar las soluciones más "adecuadas" cuando se necesitan prestaciones especiales. Maquinas de más de 10 metros de recorrido, con puente móvil, con mesa de trabajo con carga automática, maquinas con dos mesas móviles, centros de trabajo con 5 ejes..etc.,.representan nuestra mejor tarjeta de visita con una garantía de prestaciones de un nivel superior.

Todas las maquinas están proyectadas y construidas teniendo en cuenta especialmente la seguridad y la salud de los operadores; de hecho, están dotadas de sistemas de seguridad y certificados, con sistemas integrales de aspiración del polvo producido durante el trabajo. Las maquinas que produce Bulleri están conformes a la Directiva CEE 89/392 conocida como "Directiva Maquinas" y con la Directiva CEE 89/336 relativa a la Compatibilidad Electromagnética.

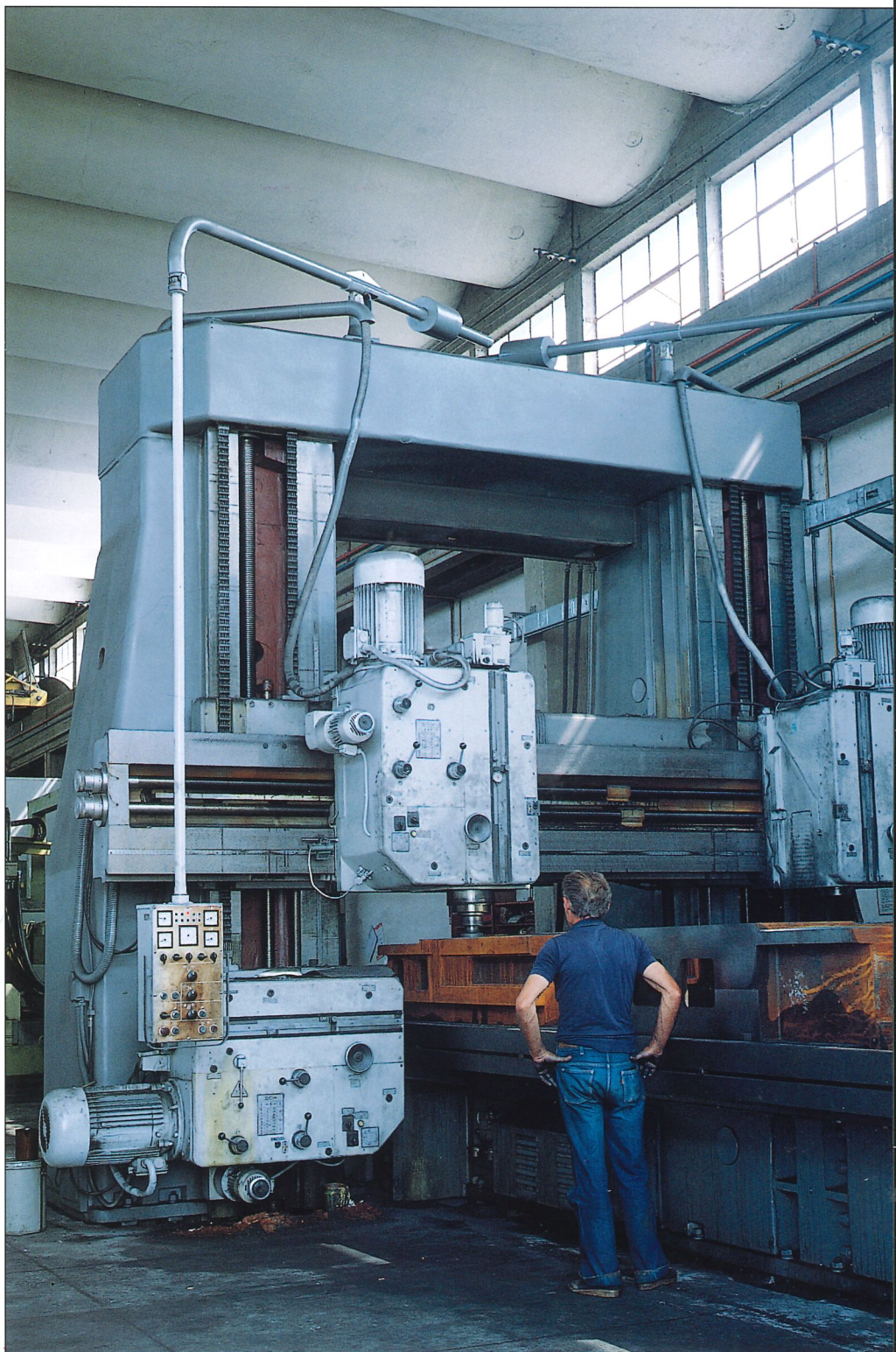

RESEARCH



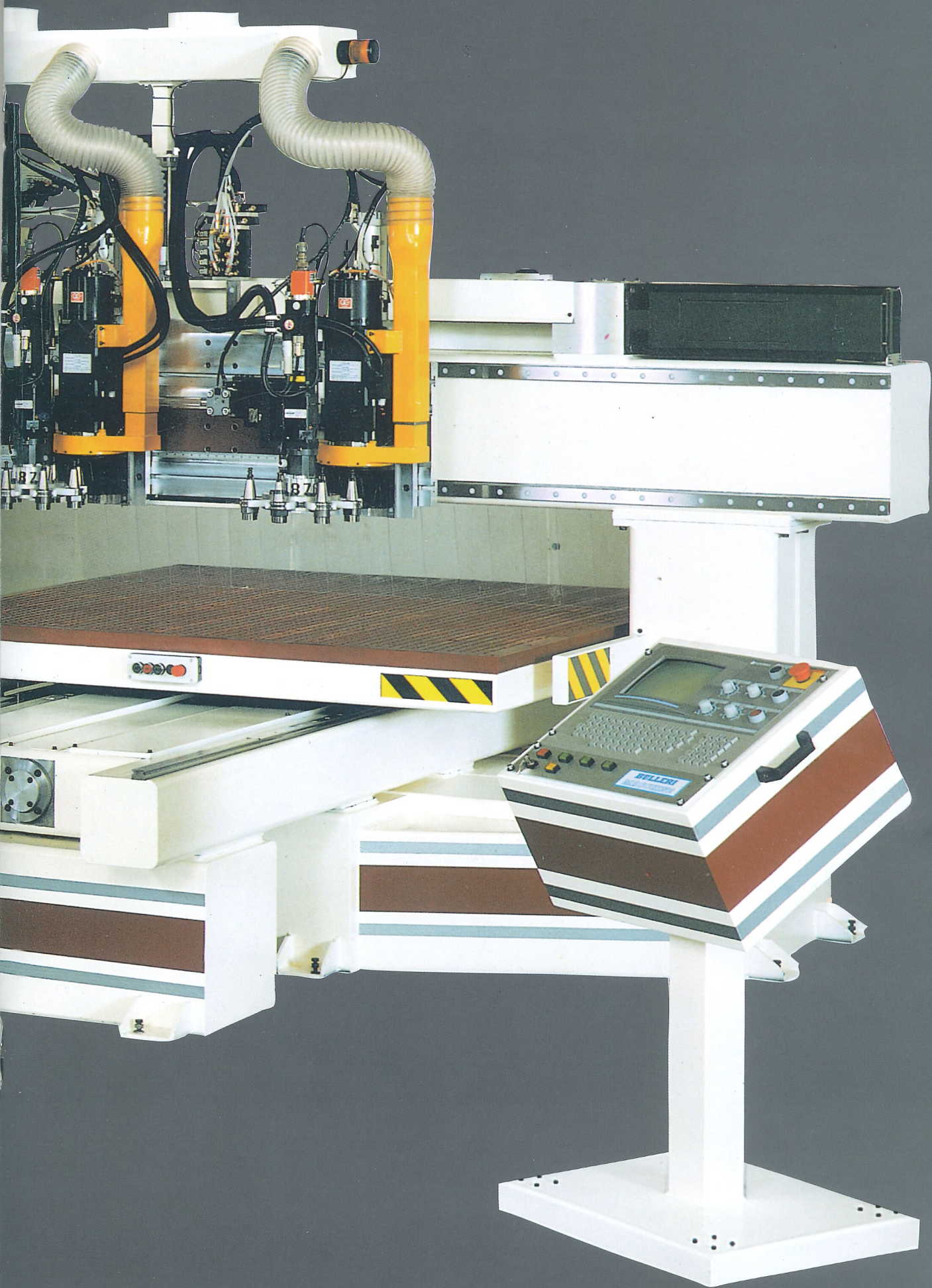

FPM SERIES

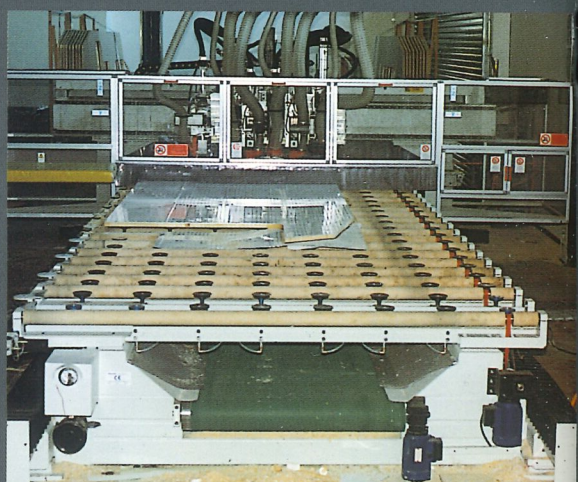
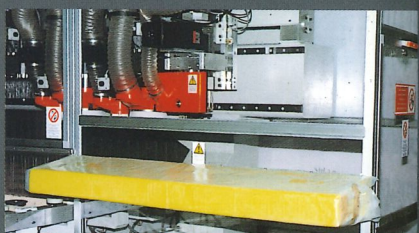
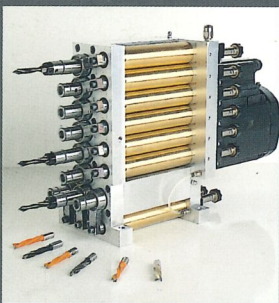
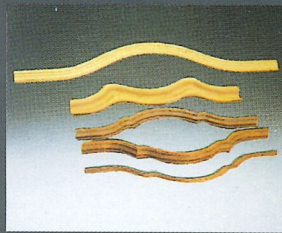

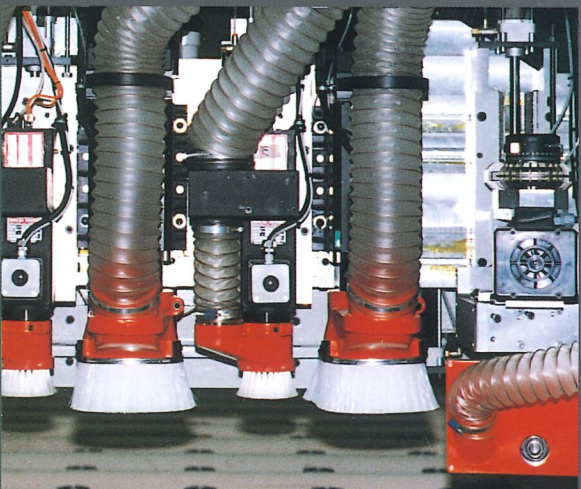
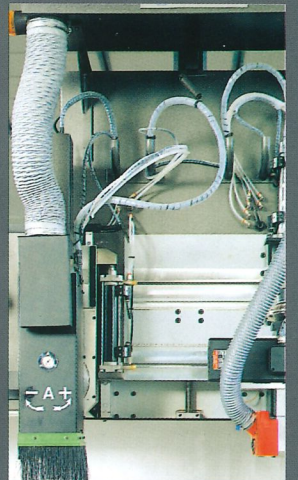
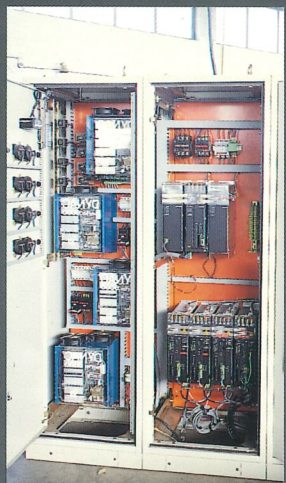
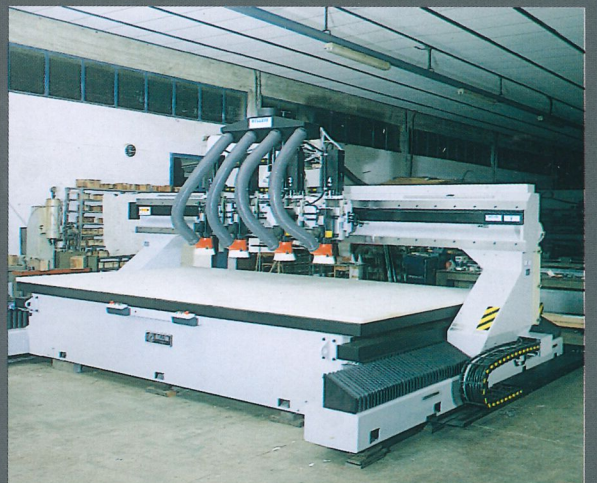
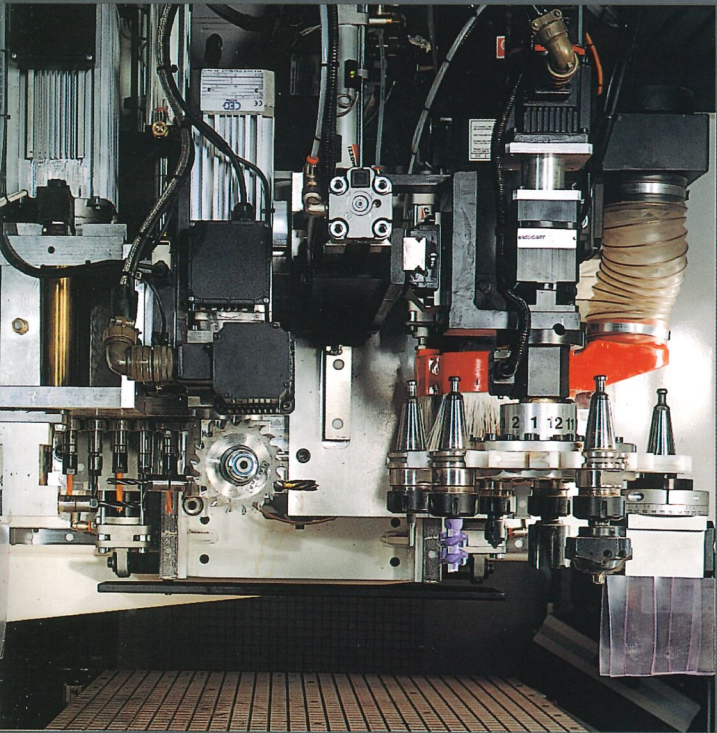
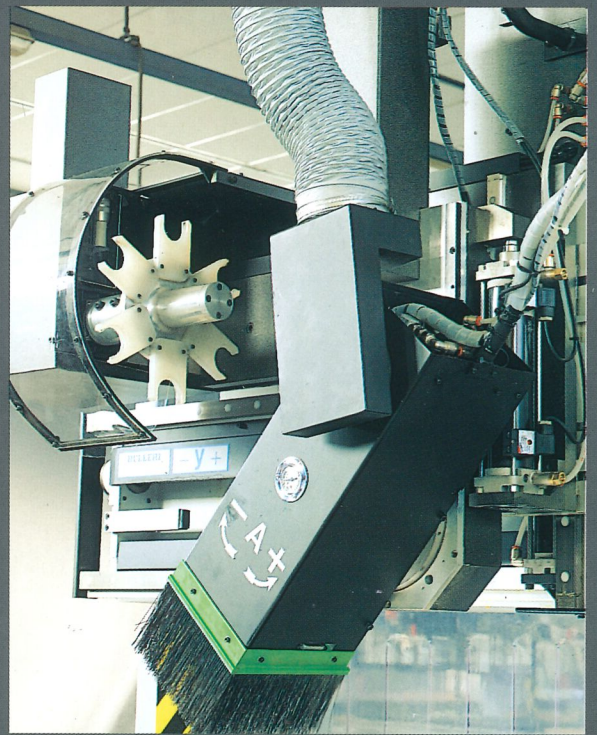

FPF SERIES

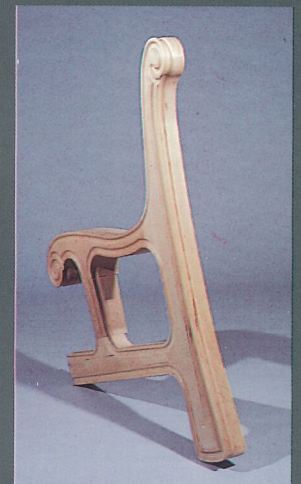
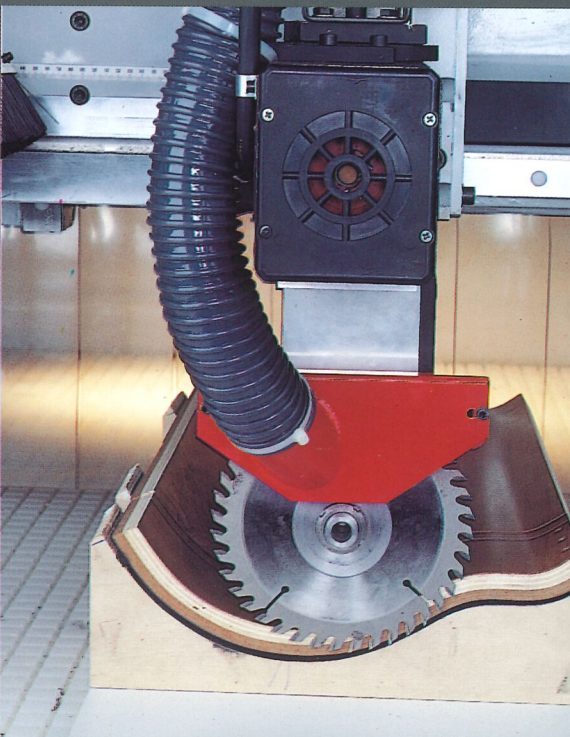
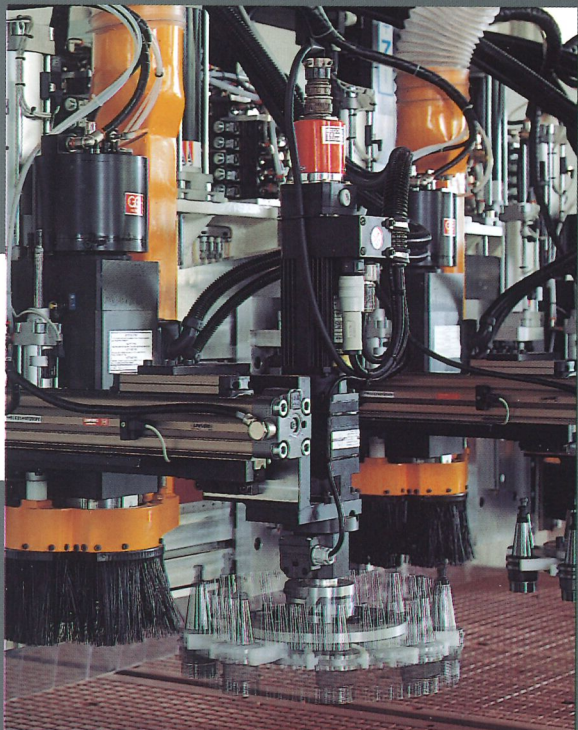
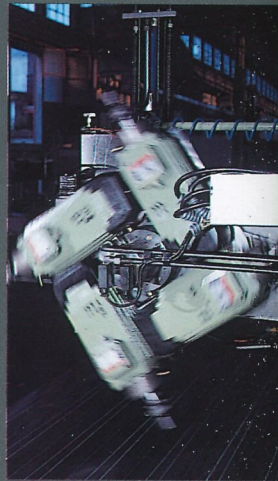
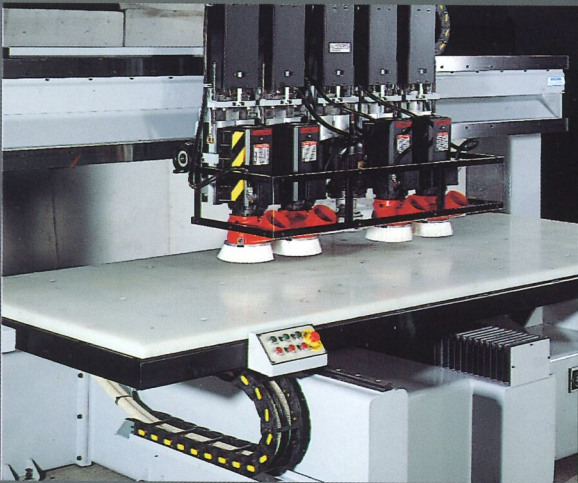
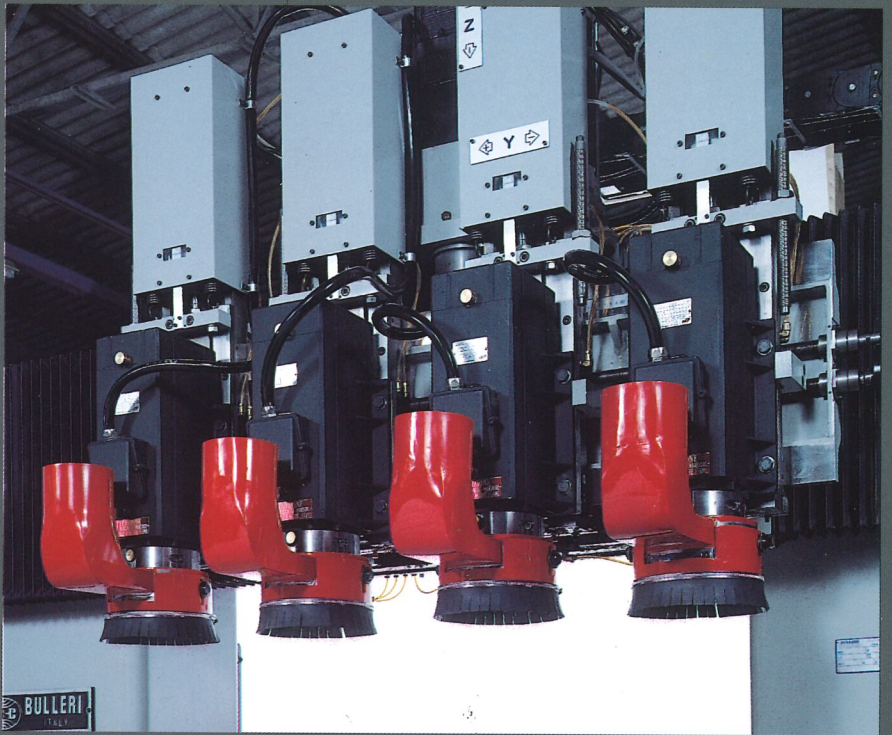
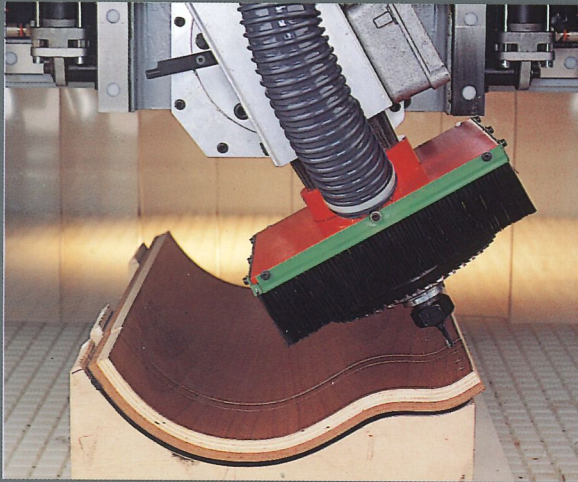
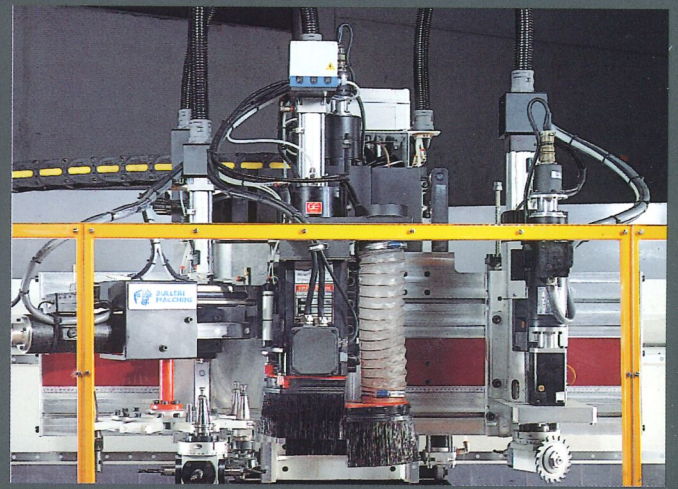

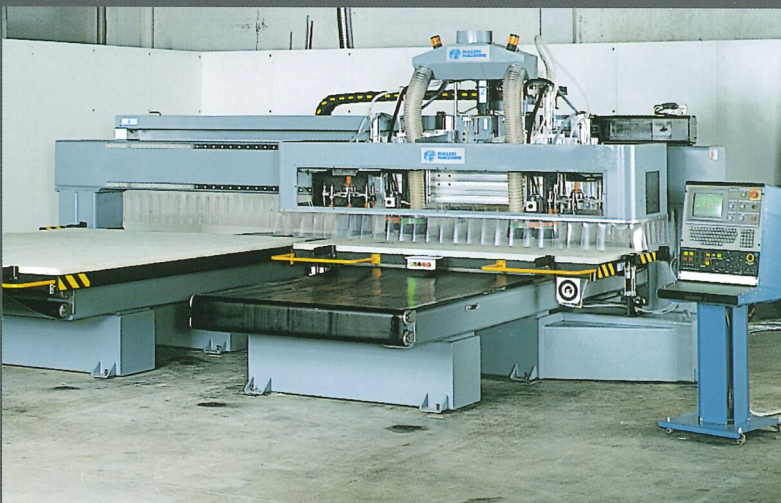
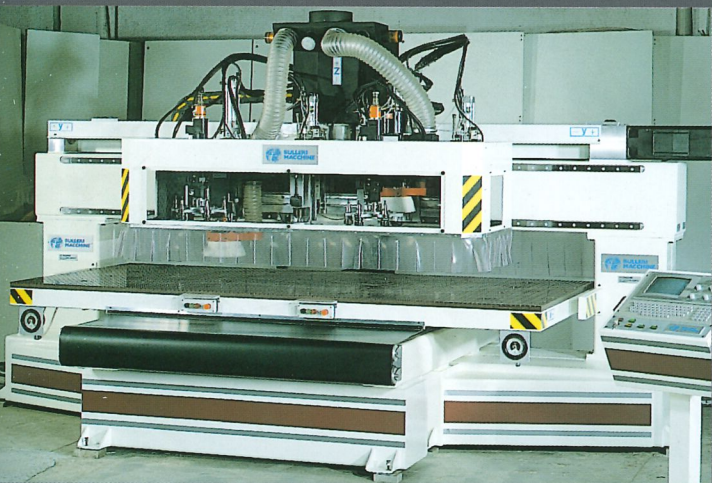
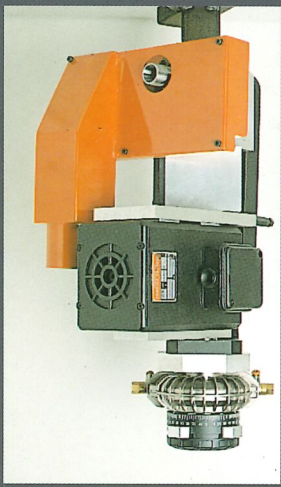

FB SERIES

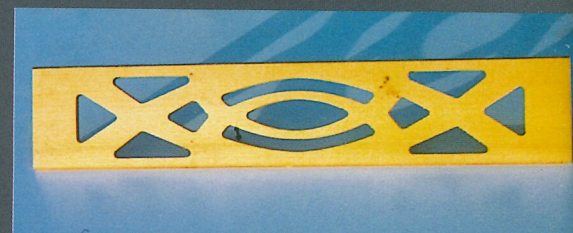

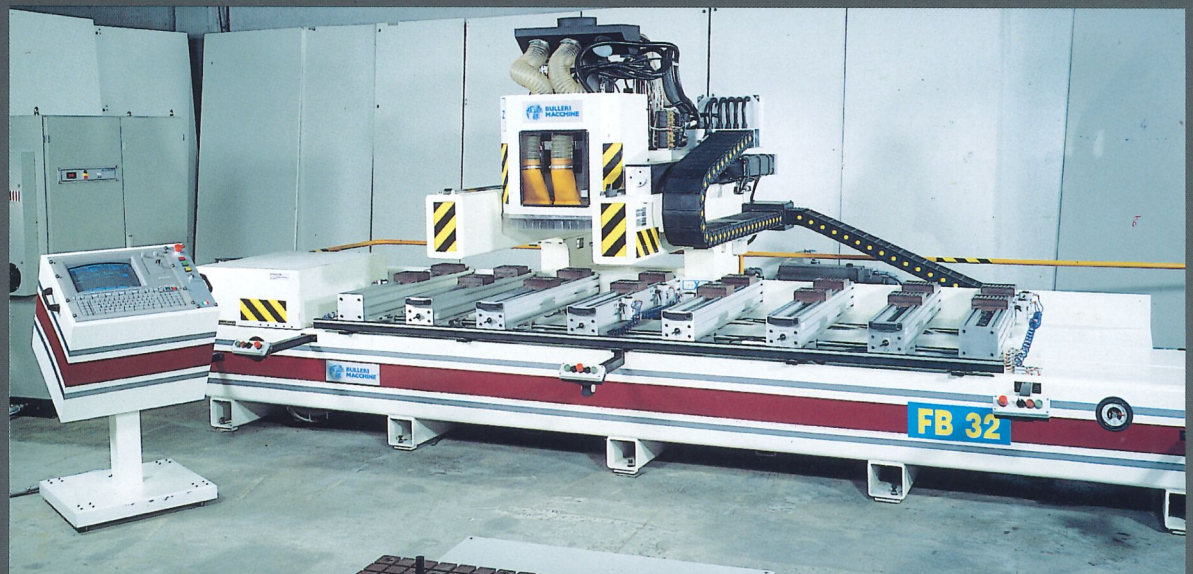
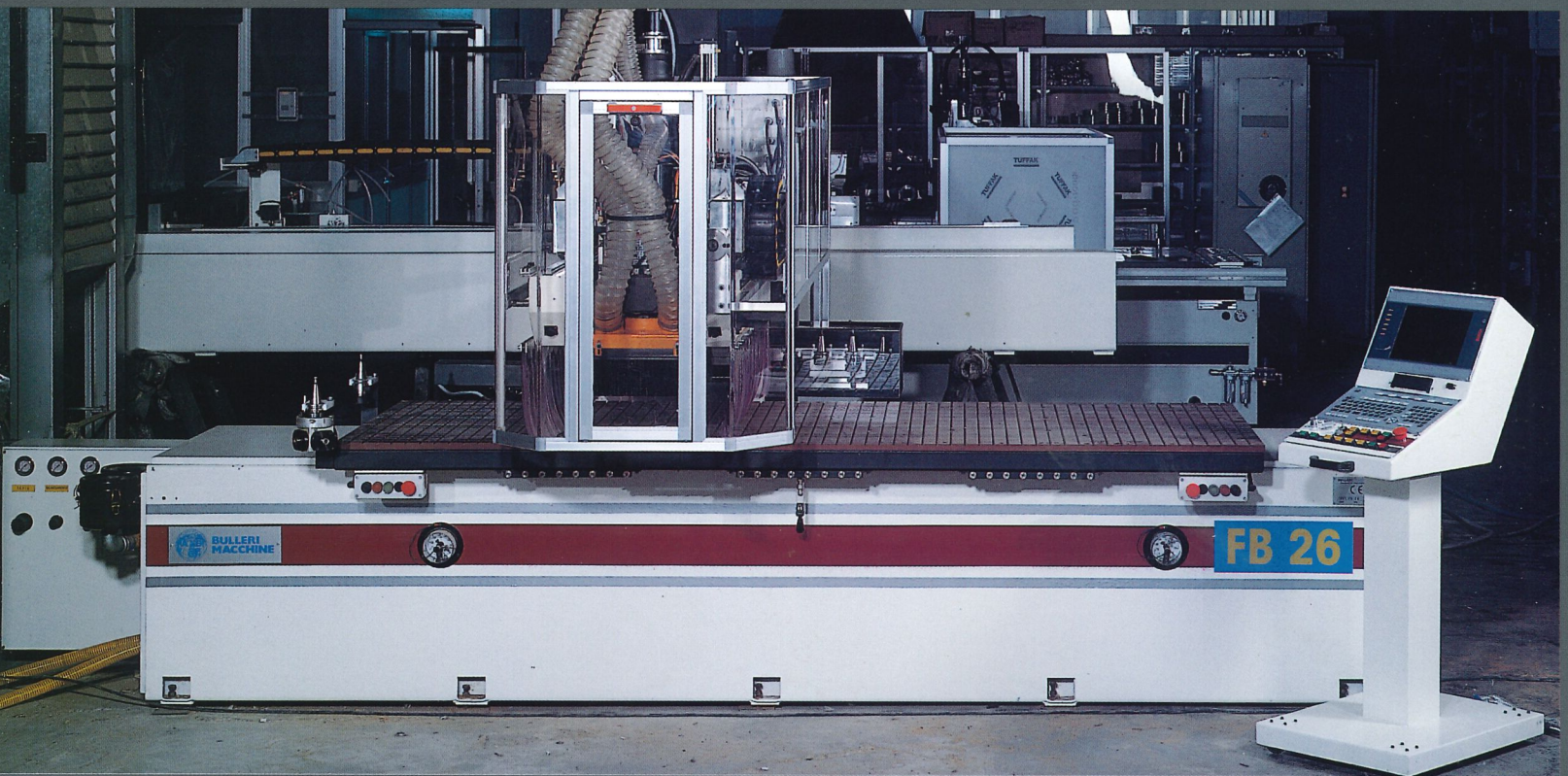
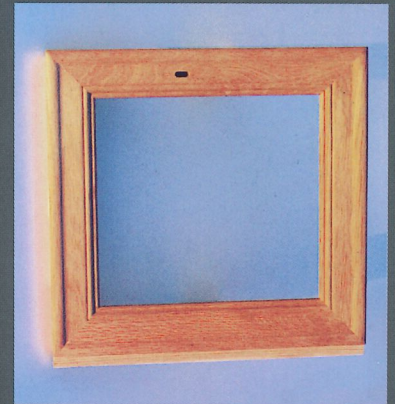
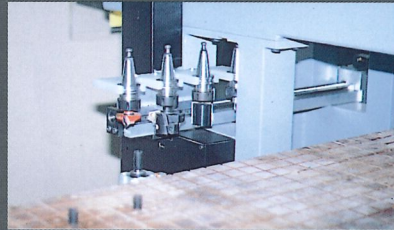
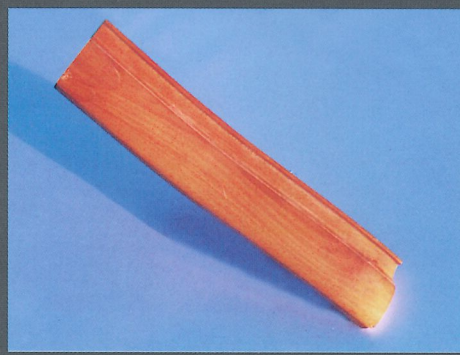
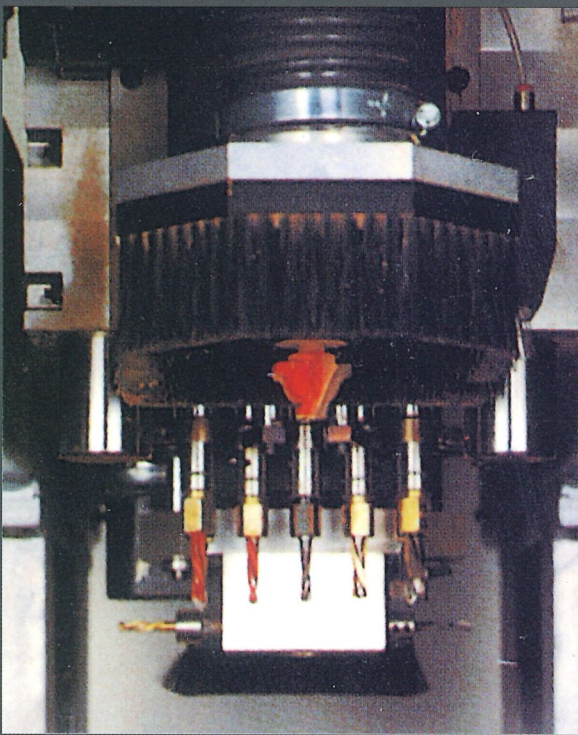

BETA SERIES

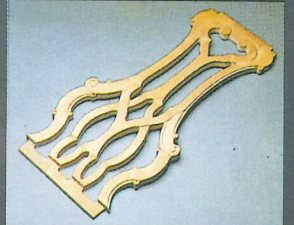
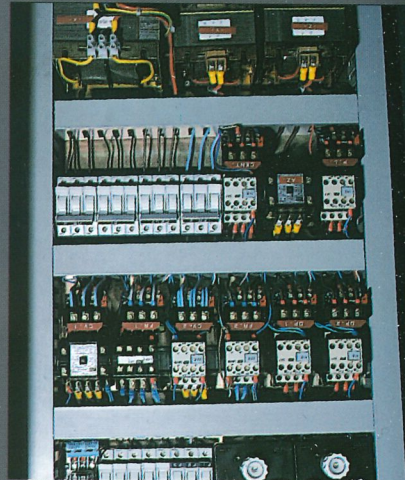
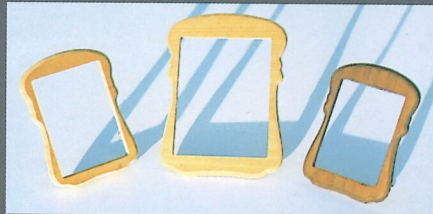

BULLERI SERVICE



Un service d'assistance téléphonique multilingue permanent est à disposition de la clientèle.
Un servicio de asistencia telefónica continuativo esta a disposición del cliente.



Au siège de l'Entreprise, sont disponibles des cours techniques de formation destinés aux usagers.
Cursos técnicos de formación dirigidos a los usuarios están a disposición en nuestra fabrica.

BULLERI BREVETTI srl

Sede legale: 41012 CARPI (MO)
Via Lombardia, 23 - Tel. 059/644825 Fax 059/693127

Stabilimento: 56021 CASCINA (PI)
Viale Etruria, 15 - Tel. 050/700290-700150-700365 Fax 050/700618