

# AXO

SEZIONATRICI ORIZZONTALI AUTOMATICHE  
SECCIONADORAS HORIZONTALES AUTOMÁTICAS

---

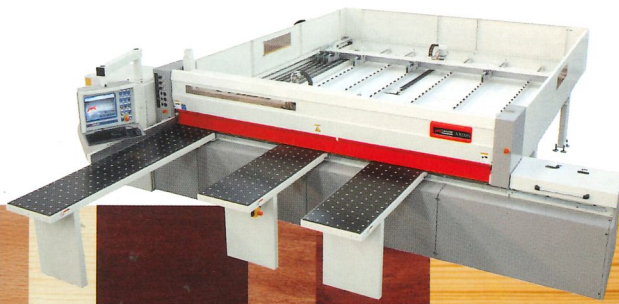

**CASADEI**  
MACCHINE

Casadei Macchine è una tradizione che si rinnova.

Già dal 1945 le prime combinate si affermano nell'ambito del mercato delle macchine tradizionali per la lavorazione del legno dando vita alla grande produzione Casadei che, grazie a costanti investimenti in risorse umane e tecnologia applicata, ha raggiunto una leadership di qualità riconosciuta a livello mondiale.

Una divisione ricerca e sviluppo all'avanguardia ed un processo produttivo altamente automatizzato garantiscono la realizzazione di prodotti sempre tecnologicamente innovativi, caratterizzati da un alto grado di qualità ed affidabilità.

Casadei Macchine es una tradición que se renueva.

A partir ya de 1945 las primeras máquinas combinadas se afirmaban en el ámbito del mercado de las máquinas tradicionales para la elaboración de la madera, dando vida a la gran producción Casadei que, gracias a constantes inversiones en recursos humanos y tecnología aplicada, ha alcanzado un liderazgo de calidad reconocido a nivel mundial.

Una división de investigación y desarrollo de vanguardia, así como un proceso productivo altamente automatizado garantizan la realización de productos siempre tecnológicamente innovadores, caracterizados por un alto grado de calidad y fiabilidad.

## TRADITION



Casadei Macchine è presente oggi con successo in oltre 90 paesi nei 5 continenti, grazie ad una rete distributiva capillare ed altamente qualificata, ed offre una gamma di prodotti completa che spazia dalle macchine tradizionali a sofisticate macchine speciali quali sezionatrici, levigatrici, bordatrici e scorniatrici.

Casadei Macchine actualmente está presente con éxito en más de 90 países en los 5 continentes, gracias a una red de distribución capilar altamente calificada, brindando una gama de productos completa que abarca desde máquinas tradicionales a sofisticadas máquinas especiales, como las seccionadoras, lijadoras, chapadoras y molduradoras.

## PROGRESS



**SEZIONATRICI ORIZZONTALI AUTOMATICHE**  
**SECCIONADORAS HORIZONTALES AUTOMÁTICAS**

## IL MASSIMO DELL'EFFICIENZA!

LA SEMPLICITÀ D'USO, UNITAMENTE ALL'OTTIMO RAPPORTO QUALITÀ/PREZZO  
E LA GRANDE AFFIDABILITÀ, PERMETTONO ELEVATA PRODUTTIVITÀ A COSTI ESTREMAMENTE COMPETITIVI

## MÁXIMA EFICIENCIA!

LA SIMPLICIDAD DE USO, JUNTO CON LA ÓPTIMA RELACIÓN CALIDAD-PRECIO  
Y LA GRANDE FIABILIDAD, PERMITEN ELEVADA PRODUCTIVIDAD A COSTES EXTREMADAMENTE COMPETITIVOS

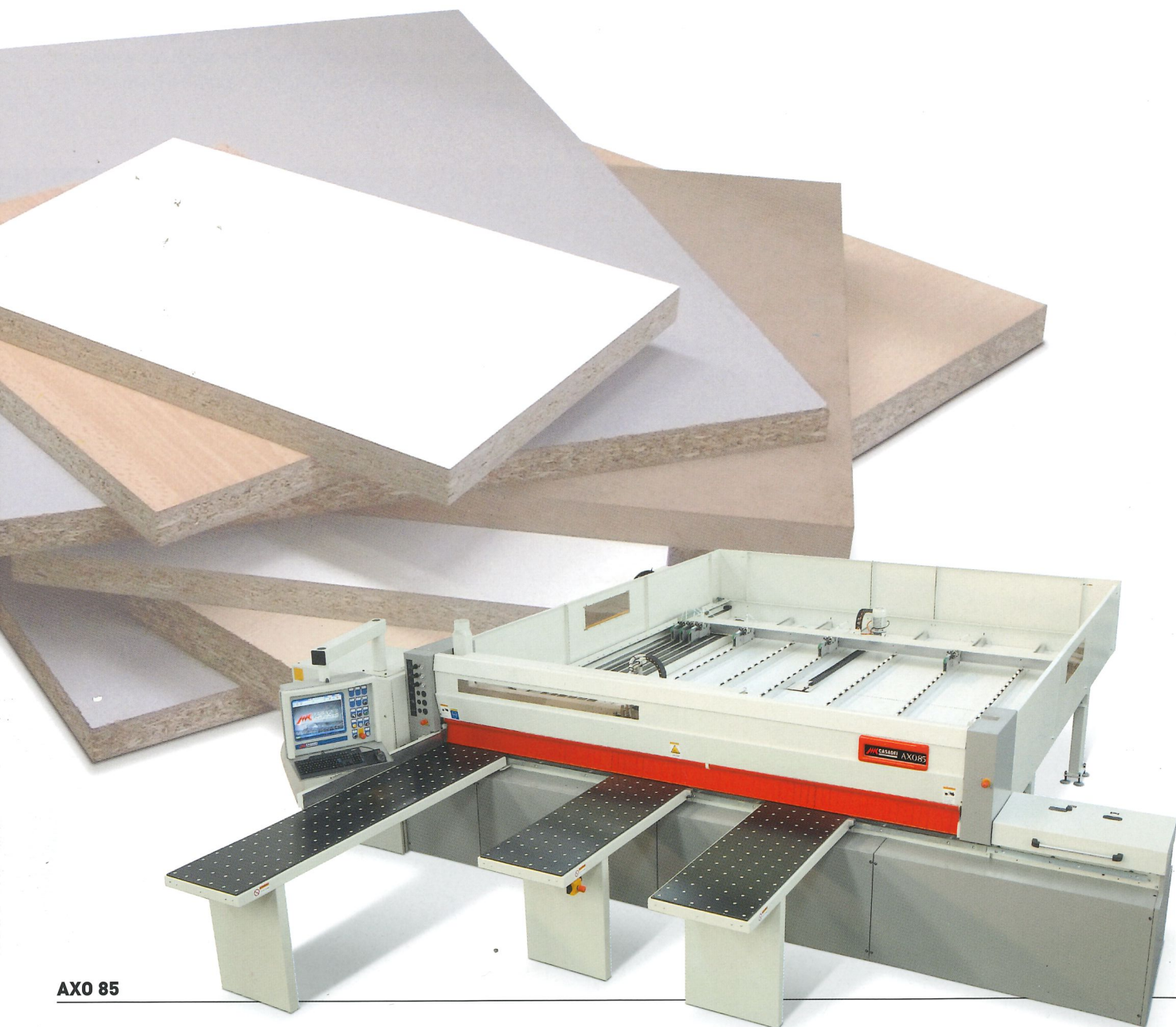

**AXO 85**

Le sezionatrici Casadei sono rivolte ad aziende alla ricerca di alta flessibilità, elevati volumi produttivi e, soprattutto, di un'ottima qualità e finitura di taglio, senza compromessi. La gamma, caratterizzata da un nuovo e moderno design, si compone di AXO 65 e AXO 85; questo secondo modello si differenzia dal primo, oltre che per una maggiore altezza di taglio e dunque capacità produttiva, anche per una più vasta gamma di dispositivi opzionali che possono conferire alla macchina una maggiore versatilità.

Las seccionadoras Casadei están dirigidas a empresas que buscan una alta flexibilidad, elevados volúmenes de producción y, sobretodo, una óptima calidad y acabado de corte, sin compromisos. La gama, caracterizada por un diseño nuevo y moderno, se compone de AXO 65 y AXO 85; este segundo modelo se diferencia del primero, además de por la mayor altura y, por lo tanto, por su capacidad de producción, también por una vasta gama de dispositivos opcionales que pueden conferir a la máquina una mayor versatilidad.





## LA SEZIONATRICE ORIZZONTALE AUTOMATICA LA SECCIONADORA HORIZONTAL AUTOMÁTICA

PC di controllo, disponibile a richiesta, collocato su quadro pensile in posizione ergonomica nella zona dell'operatore.  
 PC de control, disponible bajo petición, colocado en tablero colgante en posición ergonómica en la zona del operador.

Piano posteriore composto da traversine in alluminio munite di rotelle in materiale antigraffio e ricoperto in bachelite nella zona di squadra.  
 Travesaños traseros en extrusion de aluminio equipados con ruedas de material anti arañazo y mesa de apoyo recubierta de baquelita en la zona de escuadrado.

Barra di pressione con feritoie per passaggio pinze e sistema di sollevamento su pignone e cremagliera di precisione.  
 Barra de presión con ranuras para el paso de las pinzas y sistema de elevación sobre piñón y cremallera de precisión.

Spintore motorizzato azionato mediante inverter con posizionamento rilevato tramite banda magnetica. Sistema di movimento pignone e cremagliera di precisione su travi ad "H".  
 Empujador motorizado accionado mediante inverter con colocación detectada mediante banda magnética. Sistema de desplazamiento sobre piñón y cremallera de precisión sobre vigas en "H".

Pinze per presa pannelli.  
 Pinzas para la carga de los paneles.

Carro porta-lame con regolazione dell'altezza e dell'allineamento dell'incisore esterna al basamento.  
 Carro porta-hojas con regulación de la altura y de la alineación del incisor externo a la base.



Accostatore automatico con scorrimento su guida prismatica e pattini a ricircolo di sfere.  
 Alineador lateral automático accionado por cilindro neumático con deslizamiento sobre guía prismática y patines con recirculación de esferas.

Piani di appoggio anteriori a velo d'aria (in opzione), ricoperti in bachelite, con ventilatore centralizzato.  
 Mesas de apoyo delanteras de velo de aire (opcional), recubiertas por baquelita, con ventilador centralizado.

Basamento in acciaio a struttura tubolare ad alta rigidità torsionale e di flessione.  
 Base de acero con estructura tubular de alta rigidez anti torsión y flexión.

# I GRUPPI OPERATORI LOS GRUPOS OPERADORES



## BASAMENTO

Il basamento in acciaio a struttura tubolare sostiene i pannelli sottoposti alla pressione del pressore durante il ciclo di taglio senza deformarsi e riducendo le vibrazioni al minimo.

## BASE

La base de acero con estructura tubular sostiene los paneles sometidos a la acción de la barra de presión durante el ciclo de corte sin deformarse y reduciendo al mínimo las vibraciones.

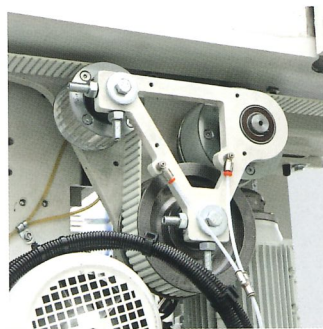
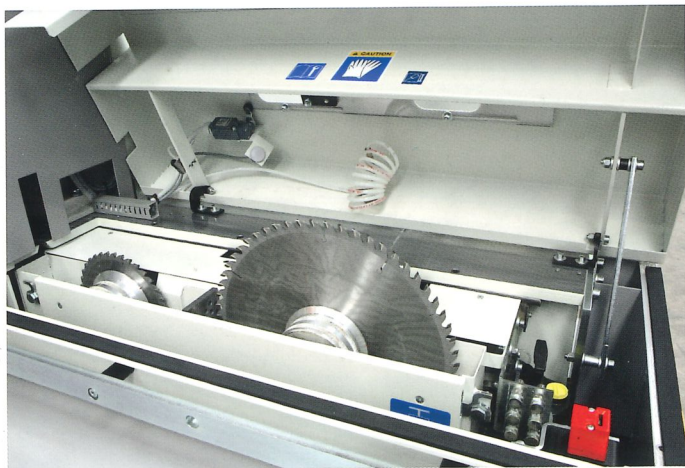

→fig\_8.1



→fig\_8.2

## CARRO LAME

Il carro porta-lame supporta una lama principale da 300 mm di diametro (350 mm per la AXO 85) ed una lama incisore standard da 160 mm di diametro con motore indipendente. Il carro scorre su 2 guide cilindriche in acciaio temprato e rettificato (garanzia 5 anni), protette da speciali raschia-polvere, mediante ruote in acciaio anch'esse temprate e rettificate. L'avanzamento è assicurato, nella versione standard, da una cinghia dentata precisa e silenziosa (fig. 8.1). Il gruppo lame, alloggiato all'interno del basamento, offre la possibilità di regolare comodamente l'allineamento e la profondità dell'incisore dall'esterno. La salita e la discesa delle lame avviene su guide prismatiche e pattini a ricircolo di sfere (fig. 8.2). La distribuzione bilanciata delle masse garantisce un'ottima finitura di taglio.

## CARRO PORTA SIERRAS

El carro porta-sierras admite un diámetro máximo del disco principal de 300 mm (350 mm para la AXO 85) y un disco incisor estándar de 160 mm de diámetro con motor independiente. El carro desliza sobre 2 guías cilíndricas de acero templado y rectificado (garantía 5 años), protegidas por especiales rasca-polvo, mediante ruedas de acero también templadas y rectificadas. El avance está asegurado, en la versión estándar, por un sistema de correa dentada precisa y silenciosa (fig. 8.1). El carro porta sierras, alojado en el interior de la base, ofrece la posibilidad de regular cómodamente la alineación y la profundidad del incisor desde el exterior. La subida y la bajada de los discos se produce sobre guías prismáticas y patines con recirculación de esferas (fig. 8.2). La distribución equilibrada de las masas garantiza un óptimo acabado de corte.

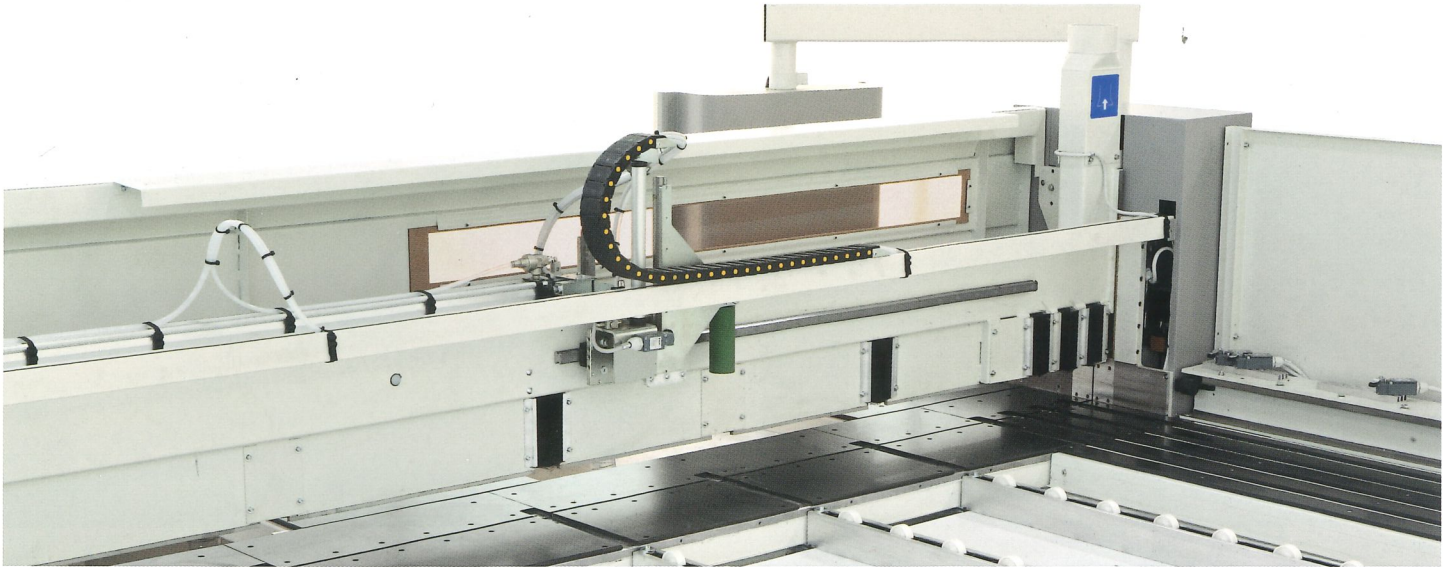

#### BARRA DI PRESSIONE

Il sollevamento e la discesa del pressore avviene pneumaticamente mediante un sistema pignone e cremagliera di precisione.

La pressione esercitata sui pannelli è regolabile da 2 a 4 bar. Grazie alle feritoie presenti sulla barra di pressione i pannelli rimangono bloccati dalle pinze fino al taglio di rifilo di coda.

#### BARRA DE PRESIÓN

La elevación y el descenso de la barra de presión es neumática, mediante un sistema de piñón y cremallera de precisión. La presión ejercitada sobre los paneles puede regularse de 2 a 4 atmósferas.

Gracias a las ranuras presentes en la barra de presión los paneles permanecen bloqueados por las pinzas hasta el último corte.

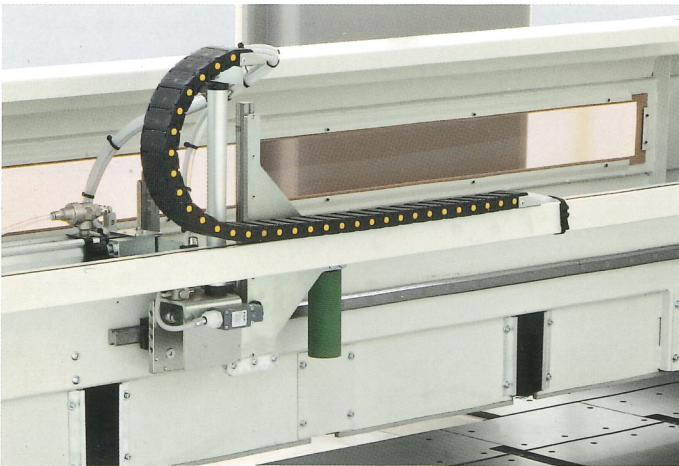

#### ACCOSTATORE

Sia l'accostatore automatico singolo in dotazione standard (in figura) che quello doppio fornibile a richiesta per la AXO 85 sono azionati pneumaticamente e scorrono per la lunghezza della loro corsa su guide prismatiche con pattini a ricircolo di sfere.

#### ALINEADOR LATERAL

Tanto el alineador lateral simple suministrado estándar (ilustrado en la figura) como el doble (opcional para AXO 85) están accionados neumáticamente y deslizan a lo largo de su carrera por un sistema de guías prismáticas con patines con recirculación de esferas.

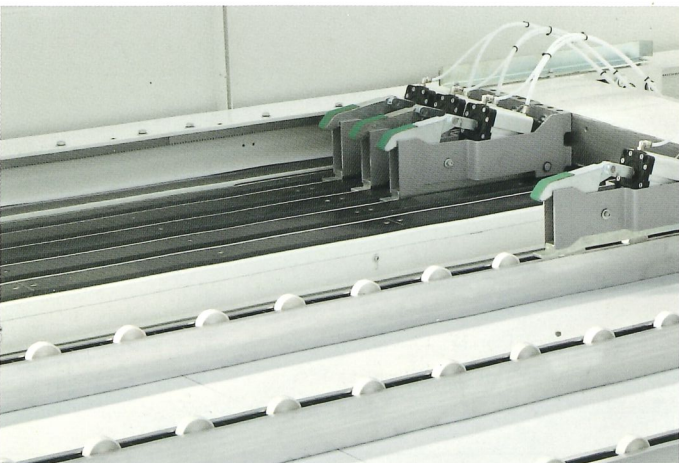

#### PIANO POSTERIORE

Il piano posteriore della macchina è realizzato con estrusi in alluminio muniti di rotelle in materiale antigraffio e da un piano di larghezza 350 mm (400 mm per la AXO 85) ricoperto in bachelite, posto dalla parte della guida a squadra, che permette un perfetto appoggio delle strisce sottili di pannelli durante il ciclo di taglio trasversale.

#### TRAVERSANOS TRASEROS

El plano del empujador está realizado con transversanos de aluminio extruados dotados de ruedas de anti arañazo y por un mesa ancha 350 mm (400 mm para la AXO 85) recubierta de baquelita, situada en la zona de la guía escuadra, que permite un apoyo óptimo de las tiras estrechas de paneles durante el ciclo de corte transversal.



# I GRUPPI OPERATORI e SISTEMA DI CONTROLLO

## LOS GRUPOS OPERADORES y SISTEMA DE CONTROL

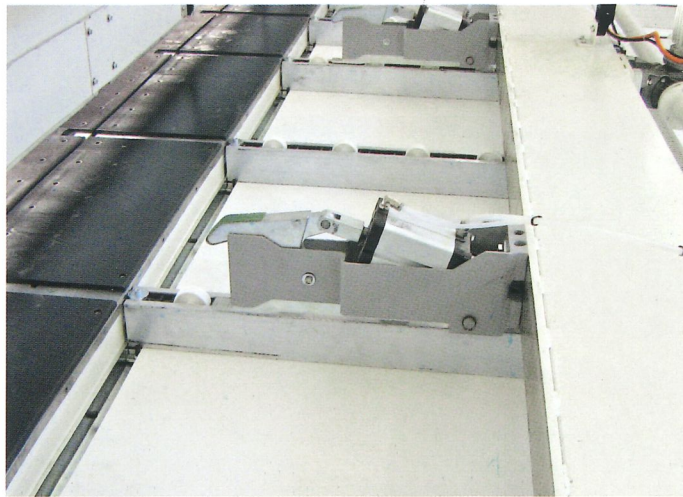
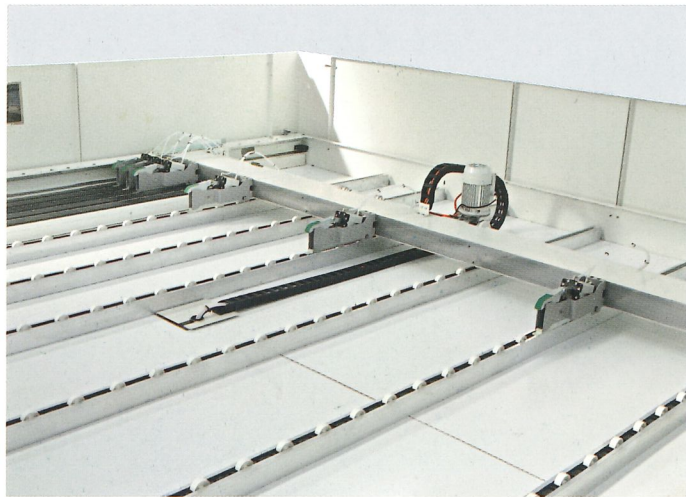

→fig\_10.1

### SPINTORE MOTORIZZATO e PINZE

Lo spintore scorre lungo longheroni in acciaio profilato in trave "H" e la trasmissione è affidata a 2 pignoni di precisione e relative cremagliere (fig. 10.2). Il posizionamento è rilevato elettronicamente da un supporto a banda magnetica con relativo sensore (sistema senza contatto) che assicura una elevatissima precisione. All'interno dello spintore è montata una robusta barra di torsione che assicura in ogni posizione un perfetto parallelismo rispetto alla linea di taglio. Lo spintore è azionato tramite inverter e consente la massima velocità di posizionamento così come un ritorno rapido con una significativa riduzione dei tempi morti nel ciclo macchina. Le sezionatrici AXO sono fornite in dotazione standard di 5 pinze per il carico ed il posizionamento dei pannelli (fig. 10.1).

### EMPUJADOR MOTORIZADO y PINZAS

El empujador desliza sobre vigas de acero en "H" mediante sistema piñón cremallera de precisión (fig. 10.2). La colocación es detectada electrónicamente por un soporte con banda magnética y correspondiente sensor (sistema sin contacto) que asegura una elevadísima precisión. En el interior del empujador está montada una robusta barra de torsión que asegura, en cada posición, un perfecto paralelismo respecto a la línea de corte. El empujador se acciona mediante inverter y permite la máxima velocidad de colocación así como un retorno rápido con una significativa reducción de los tiempos muertos en el ciclo de la máquina. Las seccionadoras AXO se suministran en versión estándar de 5 pinzas para la carga de los paneles y para la colocación de los mismos (fig. 10.1).

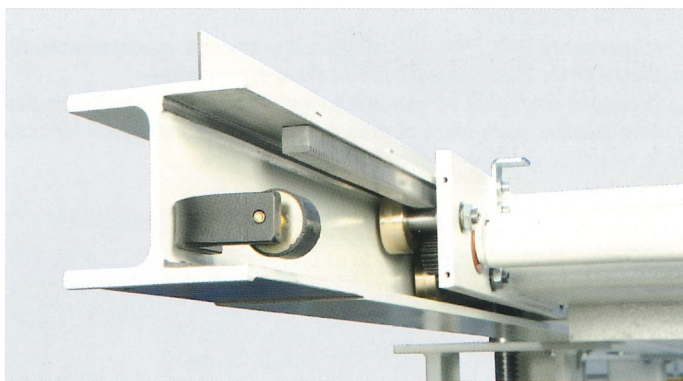

→fig\_10.2

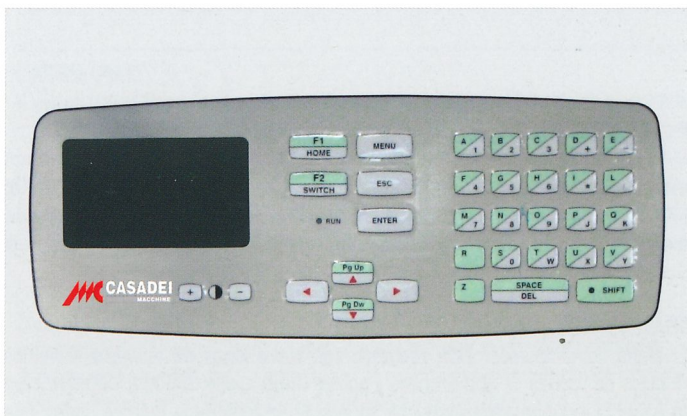

### SISTEMA DI CONTROLLO "CONTROL 100"

Il CONTROL 100 è il sistema di controllo fornito di serie su tutte le sezionatrici AXO. È dotato di un display grafico monocromatico per controllare il corretto funzionamento della macchina e di una tastiera alfanumerica attraverso la quale è possibile programmare i cicli di lavoro. Con "CONTROL 100" è possibile importare file nel formato del programma di ottimizzazione "PERFECT OPTIMISER" per tagli longitudinali e trasversali.

### SISTEMA DE CONTROL "CONTROL 100"

El CONTROL 100 es el sistema de control suministrado de serie en todas las seccionadoras AXO. Está equipado con un display gráfico monocromático para controlar el correcto funcionamiento de la máquina y con un teclado alfanumérico a través del cual es posible programar los ciclos de trabajo. Con "CONTROL 100" es posible importar ficheros en el formato del programa de optimización "PERFECT OPTIMISER" para cortes longitudinales y transversales.

## PRINCIPALI DISPOSITIVI A RICHIESTA PRINCIPALES DISPOSITIVOS A PETICIÓN



### ACCOSTATORE DOPPIO AUTOMATICO

Consiste in 2 rulli accostatori: uno davanti ed uno dietro la linea di taglio. Assicura una squadratura precisa dei pannelli in coda al ciclo di lavorazione. (solo per AXO 85)

### ALINEADOR LATERAL DOBLE AUTOMÁTICO

Consiste en dos rodillos, uno delante y otro detrás de la línea de corte, que permanecen constantemente en contacto con el material, sea en fase de avance que de retroceso del empujador. Asegura un escuadrado preciso de los paneles aun del último corte del ciclo de elaboración. (solo para AXO 85)

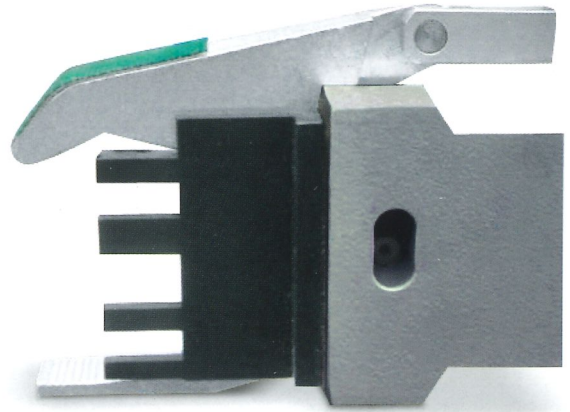

### DISPOSITIVO PER LA PRESA DEI PANNELLI CON BORDO SPORGENTE

Una speciale battuta applicata alle pinze e gestita dal controllo consente di lavorare pannelli ricoperti da materiale sporgente.

### DISPOSITIVO PARA LA CARGA DE LOS PANELES CON BORDE SALIENTE

Unos topos especiales aplicados a las pinzas y gestionados por el control permiten elaborar paneles recubiertos por material saliente.

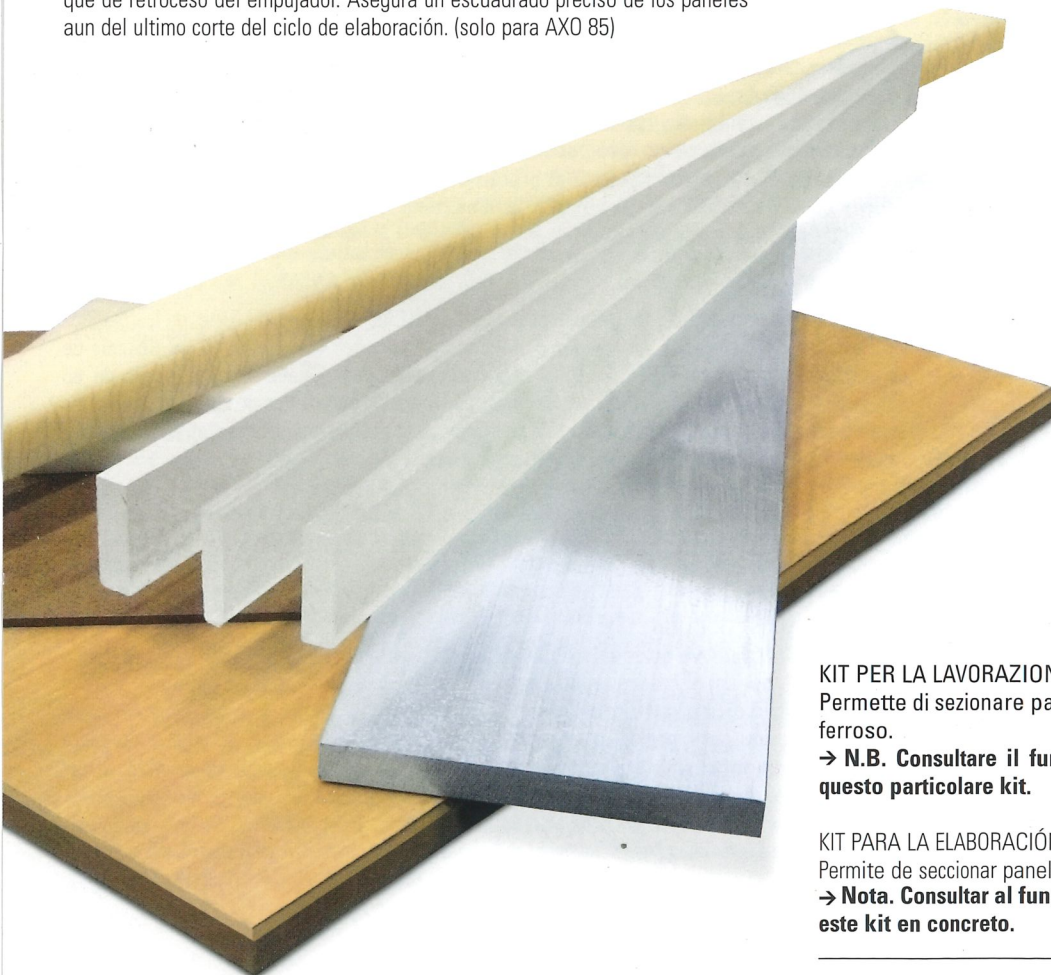

### KIT PER LA LAVORAZIONE DI MATERIALI NON LEGNOSI

Permette di sezionare pannelli di materiale diverso dal legno, purché non ferroso.

→ **N.B. Consultare il funzionario dell'azienda nel caso si necessiti di questo particolare kit.**

### KIT PARA LA ELABORACIÓN DE MATERIALES PLÁSTICOS

Permite de seccionar paneles de material plástico y derivados.

→ **Nota. Consultar al funcionario de la empresa en caso que se necesite este kit en concreto.**

# SISTEMA DI CONTROLLO OPZIONALE SISTEMA DE CONTROL OPCIONAL



## PC CONTROL 1000

Le sezionatrici AXO possono essere equipaggiate, a richiesta, con un PC di controllo macchina (con schermo a 17" LCD a colori). Il sistema permette la massima interfacciabilità con diversi programmi ausiliari quali ottimizzatori di taglio, sistemi di teleassistenza, software per stampa etichette, ecc. I programmi di taglio vengono creati utilizzando il software WINCUT fornito standard con la macchina e possono essere eseguiti in modalità automatica (che consente l'esecuzione di programmi e/o liste di programmi) o semiautomatica (esecuzione di 4 misure diverse programmabili). Si possono programmare fino a 5 diversi tipi di taglio ed ogni programma in esecuzione è visualizzabile graficamente in tempo reale durante la lavorazione.

È possibile programmare o comunque utilizzare tutte le funzioni macchina anche durante il ciclo di lavoro ("multitasking"; fig. 11.1 e 11.2). Ogni dato di produzione (ora di inizio e fine lavorazione, numero e dimensione dei pezzi lavorati, ecc.) viene indicato sullo schermo e memorizzato sull'hard disk. WINCUT fornisce inoltre un servizio di assistenza all'operatore durante la lavorazione, tramite apposita messaggistica, indicando come movimentare i pezzi. La macchina supporta in aggiunta un programma di autodiagnosi e segnalazione di eventuali errori o possibili avarie che, nel caso si verificano, invia appropriati messaggi di allarme e suggerisce il tipo di intervento più idoneo alla soluzione del problema verificatosi (fig. 11.3), consentendo all'operatore di inserire note ed osservazioni. Tramite il PC è possibile collegare la macchina in rete per poter gestire i programmi comodamente dal proprio ufficio.



→fig\_11.1

## PC CONTROL 1000

Las seccionadoras AXO pueden estar equipadas, bajo petición, con un PC de control de la máquina (con pantalla de 17" LCD a color). El sistema permite la máxima interacción con los diferentes programas auxiliares tales como optimizadores de corte, sistemas de tele-asistencia, software para la impresión de etiquetas, etc.

Los programas de corte se crean utilizando el software WINCUT suministrado estándar con la máquina y pueden efectuarse en modalidad automática (que permite la ejecución de programas y/o listas de programas) o semiautomática (ejecución de 4 medidas diferentes programables). Es posible programar hasta 5 diferentes niveles de corte y cada programa en ejecución puede visualizarse gráficamente en tiempo real durante la elaboración. Es posible programar o, de todos modos, utilizar todas las funciones de la máquina incluso durante el ciclo de trabajo ("multitasking"; fig. 11.1 y 11.2).

Cada dato de producción (hora de inicio y fin de elaboración, número y dimensión de las piezas elaboradas, etc.) se indica en la pantalla y se memoriza en el hard disk. WINCUT proporciona además un servicio de asistencia para el operador durante la elaboración, mediante oportunos mensajes, indicando cómo mover las piezas.

La máquina soporta además un programa de autodiagnóstico y señalización de eventuales errores o posibles averías que, en caso que se detecten, envía apropiados mensajes de alarma y sugiere el tipo de intervención más adecuado a la solución del problema que se ha detectado (fig. 11.3), permitiendo al operador introducir notas y observaciones. Mediante el PC es posible conectar la máquina en red para poder gestionar los programas cómodamente desde la propia oficina.

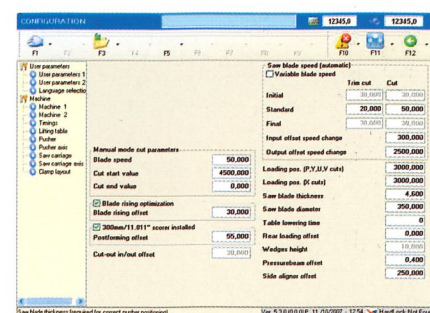

→fig\_11.2

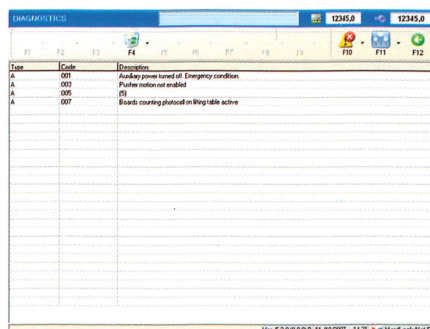

→fig\_11.3

## PRINCIPALI SOFTWARE APPLICATIVI DISPONIBILI A RICHIESTA PRINCIPALES SOFTWARES DE APLICACIÓN DISPONIBLES A PETICIÓN

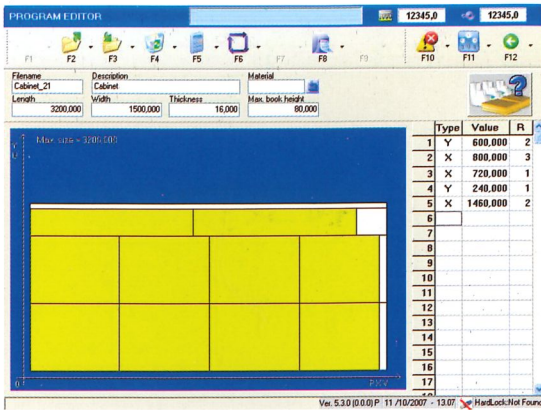

### EDITOR PANNELLI

Software integrabile nel programma di gestione della macchina, per la compilazione manuale di schemi di taglio, che prevede l'inserimento di misure di pezzi predeterminati da data base o da file esterni.

### EDITOR PANELES

Software que puede integrar al programa de gestión de la máquina, para la compilación manual de esquemas de corte, que prevé la introducción de medidas de piezas predeterminadas por bases de datos o por ficheros externos.

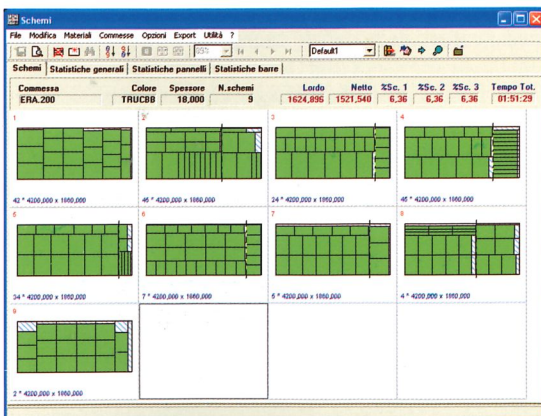

### SOFTWARE DI OTTIMIZZAZIONE DI TAGLIO

- CUT
- CUT OFFICE
- PERFECT OPTIMISER

### SOFTWARES DE OPTIMIZACIÓN DE CORTE

- CUT
- CUT OFFICE
- PERFECT OPTIMISER

È possibile integrare il programma di gestione della macchina con software di diversa complessità di elaborazione che permettono la gestione sistemica totale degli schemi di taglio, degli ordini commissionati e del magazzino, riducendo al minimo gli scarti ed ottimizzando i tempi di produzione. Il software PERFECT OPTIMISER è ulteriormente espandibile attraverso un programma di collegamento (QUICK CUT) che permette l'importazione automatica di liste di produzione create con software diversi da quelli con i quali è possibile equipaggiare la macchina e di potenziare maggiormente la gestione del magazzino materiali.

Es posible integrar el programa de gestión de la máquina con software de diferente complejidad de elaboración que permiten la gestión sistémica total de los esquemas de corte, de los pedidos encargados y del almacén, reduciendo al mínimo los descartes y optimizando los tiempos de producción. El software PERFECT OPTIMISER puede expandirse ulteriormente a través de un programa de conexión (QUICK CUT) que permite la importación automática de listas de producción creadas con software diferentes de aquellos con los que es posible equipar la máquina y potenciar mayormente la gestión del almacén de los materiales.

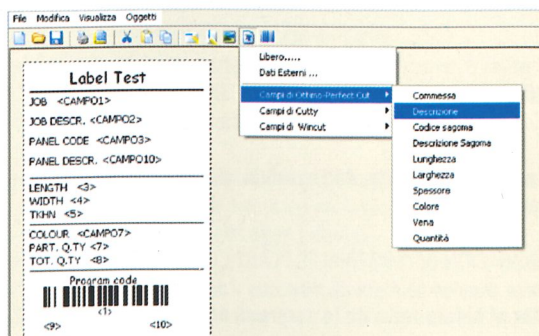

### ETICHETTATRICE e SOFTWARE PER LA STAMPA DI ETICHETTE

Con questo dispositivo opzionale e questo software si possono creare e stampare etichette con codice a barre ed altri simboli per identificare ogni pezzo, o gruppi di pezzo prodotti, facilitandone la gestione e le successive lavorazioni.

### ETIQUETADORA y SOFTWARE PARA LA IMPRESIÓN DE ETIQUETAS

Con este dispositivo opcional y este software es posible crear e imprimir etiquetas con códigos de barras y otros símbolos para identificar cada pieza, o grupos de pieza producidos, facilitando su gestión y las sucesivas elaboraciones.

## PRINCIPALI DISPOSITIVI A RICHIESTA PRINCIPALES DISPOSITIVOS A PETICIÓN

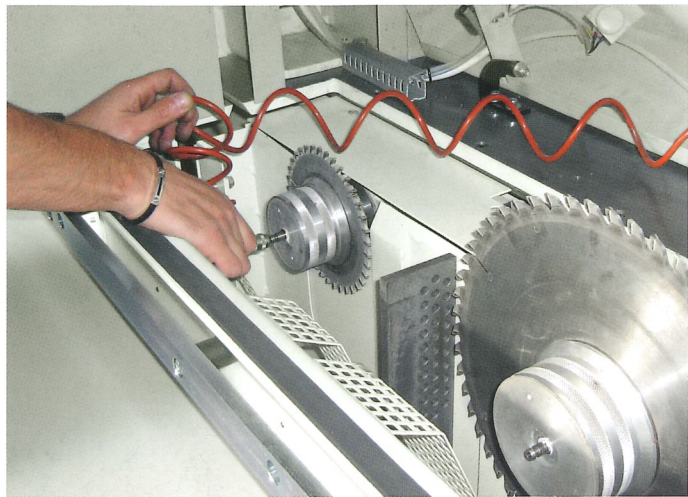

**BLOCCAGGIO PNEUMATICO LAMA SEGA E INCISORE**  
Rende più comodo, veloce e sicuro il cambio lame.

**BLOQUEO NEUMÁTICO DEL DISCO PRINCIPAL Y DEL DISCO INCISOR**  
Hace más cómodo, rápido y seguro el cambio de discos.



**CARRO AZIONATO DA SISTEMA A PIGNONE E CREMAGLIERA**  
Consente il raggiungimento delle massime velocità disponibili ed una estrema fluidità di scorrimento del carro-lame.

**CARRO ACCIONADO POR SISTEMA DE PIÑÓN Y CREMALLERA**  
Permite alcanzar las velocidades máximas disponibles y una extrema fluidez de deslizamiento del carro-sierras.

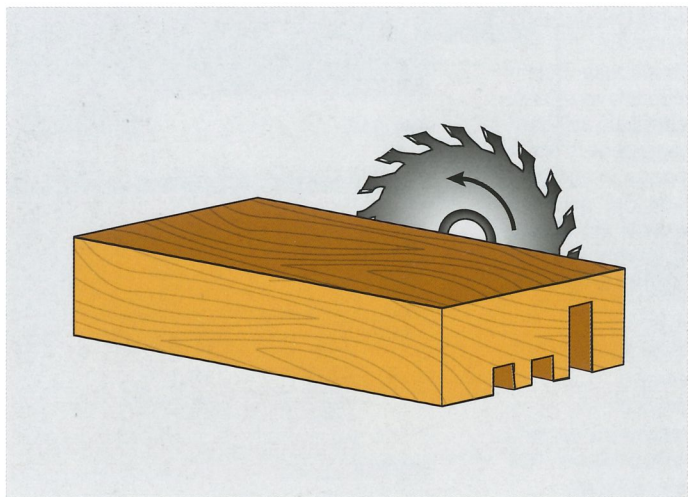

**DISPOSITIVO PER L'ESECUZIONE DI CAVE**  
Dispositivo che consente l'esecuzione di cave tramite la regolazione manuale o elettronica della sporgenza della lama principale.  
(solo per AXO 85)

**DISPOSITIVO PARA LA EJECUCIÓN DE RANURAS**  
Dispositivo que permite la ejecución de ranuras mediante la regulación manual o electrónica del saliente del disco principal.  
(solo para AXO 85)

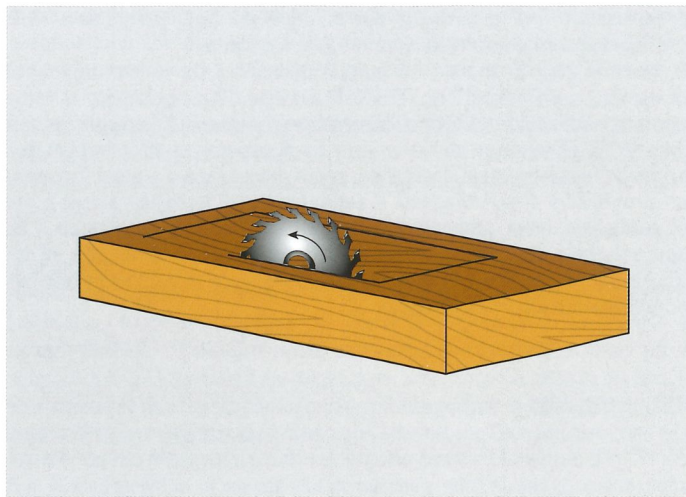

**DISPOSITIVO PER L'ESECUZIONE DI SFINESTRATURE**  
Consente di eseguire tagli interrotti all'interno del pannello per la realizzazione di porte sfinate.  
(solo per AXO 85)

**DISPOSITIVO PARA LA EJECUCIÓN DE HUECOS INTERNOS**  
Permite efectuar cortes interrumpidos en el interior del panel para la realización de puertas con huecos internos.  
(solo para AXO 85)

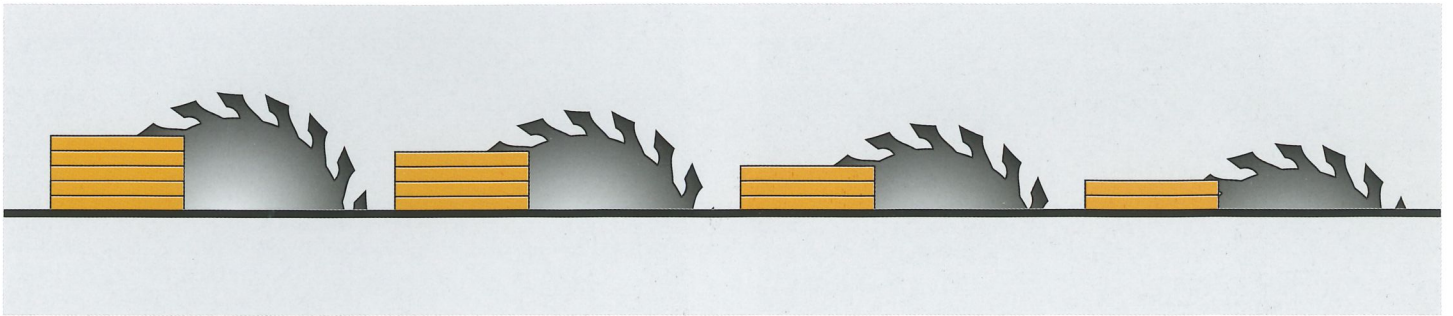

REGOLAZIONE OTTIMIZZATA DELLA FUORIUSCITA DELLA LAMA PRINCIPALE E DELLA SALITA DELLA BARRA DI PRESSIONE IN FUNZIONE DEL PACCO DI PANNELLI DA TAGLIARE  
(solo per AXO 85)

REGULACIÓN OPTIMIZADA DEL SALIENTE DEL DISCO PRINCIPAL Y DE LA SUBIDA DE LA BARRA DE PRESIÓN EN FUNCIÓN DEL PAQUETE DE PANELES EN TRABAJO  
(solo para AXO 85)

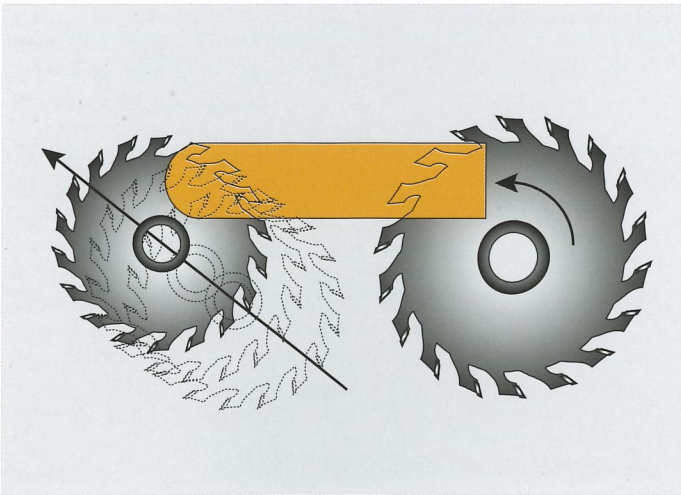

INCISORE PER LAVORAZIONI POST-FORMING  
Permette di sezionare pannelli soft/post-formati senza scheggiature e con una finitura ottimale.  
(solo per AXO 85)

INCISOR POST-FORMING  
Permite cortar paneles soft/post-formatados sin astillas y con un acabado óptimo.  
(solo para AXO 85)

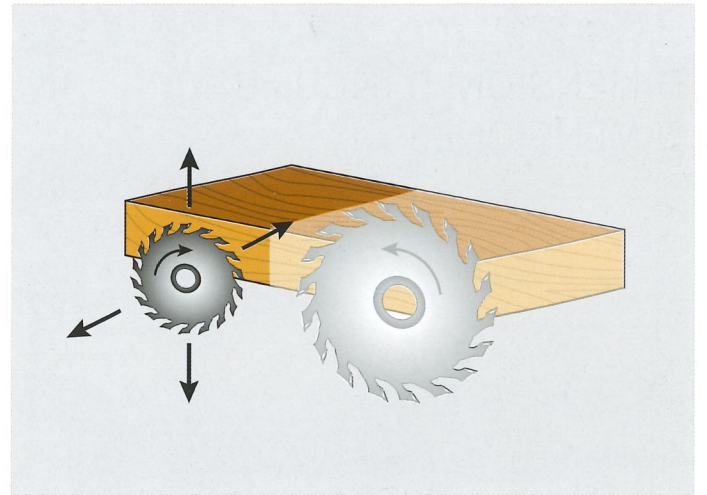

REGOLAZIONE ELETTRONICA INCISORE DA PC DI CONTROLLO  
(solo per AXO 85)

REGULACIÓN ELECTRÓNICA DEL INCISOR DESDE PC DE CONTROL  
(solo para AXO 85)

## PRINCIPALI DISPOSITIVI A RICHIESTA PRINCIPALES DISPOSITIVOS A PETICIÓN



### PIANI ANTERIORI DI LAVORO

Ricoperti in bachelite, per il sostegno e l'appoggio di pannelli sezionati pesanti e di grandi dimensioni.

### MESAS DELANTERAS DE APOYO

Recubiertas de baquelita anti arañazo, para el soporte y el apoyo del material seccionado.

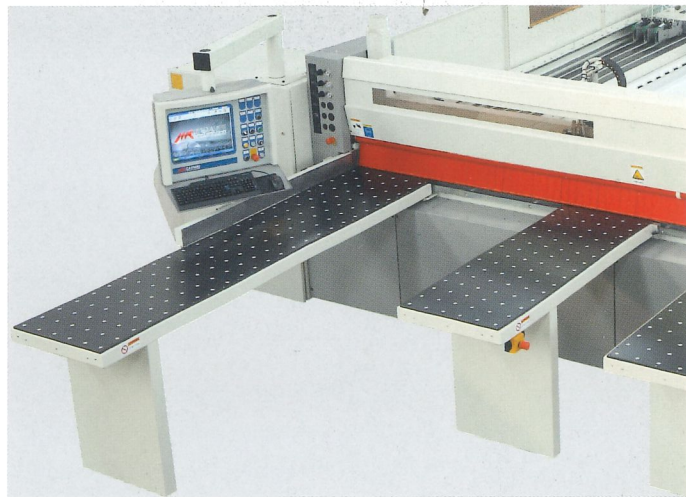

### PIANI ANTERIORI DI LAVORO A VELO D'ARIA

Ricoperti in bachelite antigraffio e dotati di speciali valvole in grado di creare un velo d'aria che consente una movimentazione dei pannelli sezionati, anche molto pesanti, estremamente agile.

### MESAS DELANTERAS DE APOYO CON VELO DE AIRE

Recubiertas de baquelita anti arañazo y dotadas de especiales válvulas capaces de crear un velo de aire que permite un desplazamiento de los paneles seccionados, incluso muy pesados, extremadamente fácil.

## DIMENSIONI D'INGOMBRO DIMENSIONES

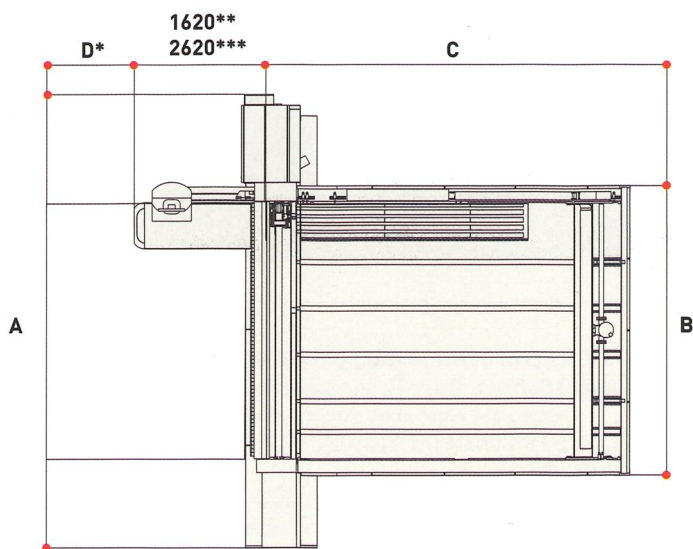

AXO 65 - AXO 85	A	B	C	D
3200 x 2100	5690	3672	3228	2650
3200 x 3200	5690	3672	4277	2650
3800 x 3200	6532	4271	4277	2950
3800 x 3800	6352	4271	4876	2950
4500 x 3200	6990	4972	4277	3300
4500 x 4300	6990	4972	5379	3300

\* zona di sicurezza/zona de seguridad

\*\* con piani anteriori 1500 mm/con mesas anteriores 1500 mm

\*\*\* con piani anteriori 2500 mm/con mesas anteriores 2500 mm



## CARATTERISTICHE TECNICHE CARACTERÍSTICAS TÉCNICAS

<b>AXO 65</b>		<b>3200</b>	<b>3800</b>	<b>4500</b>
Capacità di taglio longitudinale Longitud de corte	mm	3200	3800	4500
Sporgenza lama principale Saliente disco principal	mm		65	
Diametro lama principale Diámetro disco principal	mm		300	
Diametro lama incisore Diámetro disco incisor	mm		160	
Velocità di rotazione lama principale Velocidad de rotación disco principal	giri/min rpm		4600	
Velocità di rotazione lama incisore Velocidad de rotación disco incisor	giri/min rpm		6300	
Velocità carro lame standard (con inverter) Velocidad carro porta hojas estándar (con inverter)	m/min		13-27 (6-60)	
Corsa standard dello spintore (opzionale) Recorrido empujador estándar (opcional)	mm	2100 (3200)	3200 (4300)	3200 (4300)
Velocità massima standard dello spintore (opzionale) Velocidad máxima del empujador (opcional)	m/min		24 (38)*	
Numero di pinze standard (in opzione fino ad un max.) Numero de pinzas estándar (opcional hasta un máximo de)	n°	5 (9)	5 (10)	5 (11)
Corsa dell'accostatore laterale contro la guida Recorrido del alineador lateral hacia la guía	mm		1200	
Diametro bocche d'aspirazione Diámetro bocas de aspiracion	mm (n°)		120 (2)-150 (1)	
<b>MOTORIZZAZIONI DISPONIBILI/ POTENCIA DE MOTORES DISPONIBLES</b>				
7,5kW 10HP 50Hz		•	•	•
<b>AXO 85</b>		<b>3200</b>	<b>3800</b>	<b>4500</b>
Capacità di taglio longitudinale Longitud de corte	mm	3200	3800	4500
Sporgenza lama principale Saliente disco principal	mm		85	
Diametro lama principale Diámetro disco principal	mm		350	
Diametro lama incisore Diámetro disco incisor	mm		160	
Velocità di rotazione lama principale Velocidad de rotación disco principal	giri/min rpm		3900	
Velocità di rotazione lama incisore Velocidad de rotación disco incisor	giri/min rpm		6300	
Velocità carro lame standard (opzionale) Velocidad carro porta hojas estándar (opcional)	m/min		6÷30 (6÷60 o/or 0÷135)	
Corsa standard dello spintore (opzionale) Recorrido empujador estándar (opcional)	mm	2100 (3200)	3200 (4300)	3200 (4300)
Velocità massima standard dello spintore (opzionale) Velocidad máxima estándar del empujador (opcional)	m/min		27 (54 o/or 70)*	
Numero di pinze standard (in opzione fino ad un max.) Numero de pinzas estándar (opcional hasta un máximo de)	n°	5 (9)	5 (10)	5 (11)
Corsa dell'accostatore laterale contro la guida Recorrido del alineador lateral hacia la guía	mm		1200	
Diametro bocche d'aspirazione Diámetro bocas de aspiracion	mm (n°)		120 (2)-150 (1)	
<b>MOTORIZZAZIONI DISPONIBILI/ POTENCIA DE MOTORES DISPONIBLES</b>				
7,5kW 10HP 50Hz		•	•	•
11kW 15HP 50Hz		•	•	•

• = standard/ estándar

• = opzionale/ opcional

\* = per i paesi CE velocità avanzamento max. 24 m-min/ para países CE la velocidad de avance máxima es 24 m-min





47826, VILLA VERUCCHIO\_RIMINI  
T.+390541674444\_F.+390541679411  
info@casadeimacchine.com  
www.casadeimacchine.com