

FELDER®

perfection in woodworking

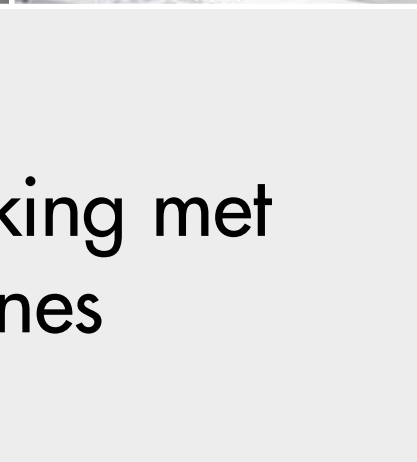

MACHINES VOOR DE
PERFECTE HOUTBEWERKING

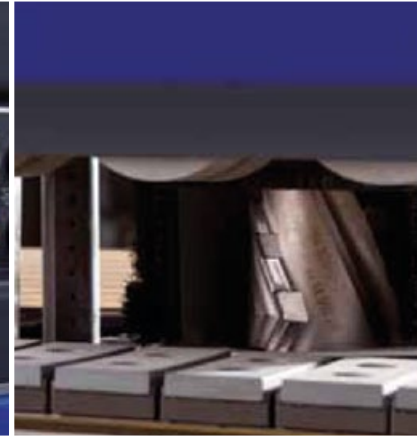
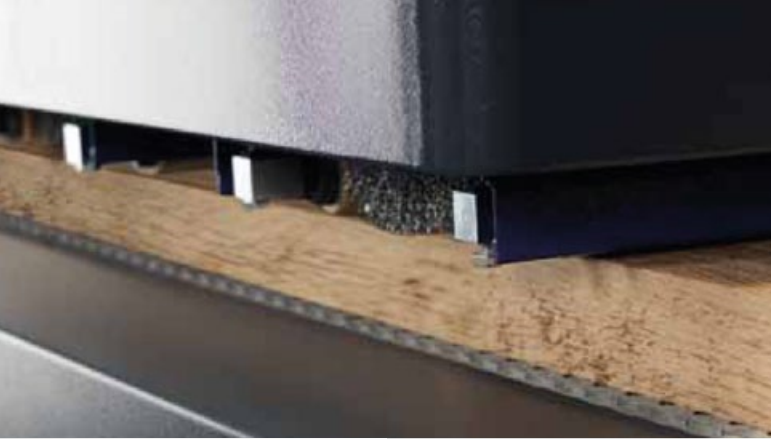

Perfekte houtbewerking met
FELDER-machines





Prof. h.c. Ing. Hansjörg Felder

De Felder Group met hoofdvestiging in Hall in Tirol is een van de wereldwijd leidende aanbieders van houtbewerkingsmachines voor handwerk-, ambachts- en industriële bedrijven.

Met passie, overtuiging en wil tot innovatie streeft het familiebedrijf sinds 1956 een centrale filosofie na: de klant juist die machine aanbieden die hij nodig heeft.

Medewerkers in 84 landen en meer dan 250 verkoop- en servicepunten verspreiden onze visie onder het motto „Alles uit één hand“ over de hele wereld. Hoewel de globale uitdagingen steeds groter worden, blijven wij vasthouden aan kwaliteit en precisie uit Oostenrijk.

De houtbewerkingsmachines van Felder staan sinds decennia garant voor perfecte resultaten en excellent bedieningscomfort. Het uitgebreide aanbod aan modellen biedt de juiste machine voor de juiste uitdaging. Geoptimaliseerde machineconcepten en innovatieve detailoplossingen in een eersteklas afwerking voor regelmatig professioneel gebruik. Machines van Felder garanderen perfecte houtbewerking en beslissingszekerheid voor vele jaren.

INHOUD

	STANDAARDMACHINES		
		Paneelzagen	14
		Schaven	52
		Frezen	88
		Twee in een – zagen en frezen	116
	Schaven, zagen en frezen op slechts 2 m ²	134	

Zo vindt
u onze highlights
meteen terug



Alleen bij ons! Aan deze
aanduiding herkent u de unieke
oplossingen van Felder.

X-ROLL
10 JAAR
GARANTIE

U kunt erop rekenen!
Felder-ontwikkelingen met een
bijzonder lange fabrieksgarantie
hebben deze markering.



Voor elke uitdaging! Bij dit
pictogram vindt u personaliseerbare
uitrustingsdetails voor alle
uitdagingen.



In een handomdraai! De „Quick-Set-
Inside“ kantenbewerkingsmachines
kunt u in een paar seconden instel-
len voor verschillende kantendiktes.

	KANTENAANLIJMMACHINES		
		Ruimtewonder	154
		Compacte klasse	170
		Complete bewerking	182
		Returnsysteem	192

	TOEBEHOREN MACHINES		
		Schuren	194
		Lintzagen	214
		Boren	230
		Persen	240
		Afzuiging, Aanvoer en Werkplaatsuitrusting	242

FELDER, DE JUISTE BESLISSING!

Individuele oplossingen voor individuele eisen

Elke houtbewerkingsmachine van Felder wordt volgens de precieze wensen van onze klanten geproduceerd. Hierbij hebben we één doel voor ogen: perfecte houtbewerking die het best bij uw bedrijf past.

Onze houtbewerkingsmachines zijn heel betrouwbaar.

Hoogwaardige afwerking en productie, innovatieve ontwikkelingen en kwaliteit wars van compromissen typeren de houtbewerkingsmachines van Felder.

Kwaliteit uit Oostenrijk

Sinds 60 jaar zijn we bezig met de ontwikkeling, productie en distributie van eersteklas houtbewerkingsmachines. De modernste productietechnieken, innovatieve productiemachines en voortdurende kwaliteitscontroles garanderen de kwaliteit, de nauwkeurigheid en de betrouwbaarheid van uw nieuwe houtbewerkingsmachine.

Advies waarop u kunt rekenen

Advies op maat begint bij Felder al lang voor de aankoopbeslissing. In de technologiecentra en showrooms wordt na een gerichte analyse van de behoeften een productoplossing geconfigureerd op maat van de klant. Bij de simulatie van de werkprocessen bij de klant test de klant verschillende machineconcepten en komt hij zo tot de perfecte oplossing voor zijn specifieke eisen.

Zij staan altijd voor u klaar: het FELDER-serviceteam

Speciaal opgeleide vakmensen verzorgen de levering, montage, inbedrijfstelling en de eerste machineconfiguratie. Zo kunt u de nieuwe machine vanaf de eerste dag op een productieve manier gebruiken.

In het volgende deel van de service-keten van Felder kunnen de klanten profiteren van individuele controle- en onderhoudspakketten en een competente service-hotline voor dringende hulp. Talrijke service-locaties van Felder zorgen voor een snelle beschikbaarheid van een Felder service-technicus en een vlotte levering van reserveonderdelen. Klanten met computergestuurde machines hebben bovendien de mogelijkheid om hun medewerkers te laten deelnemen aan interessante software- en machineopleidingen.

FELDER-kwaliteit, uw succes!

De kwaliteit van onze producten is bepalend voor het succes van onze klanten. Daarom streven we steeds naar een nauwe samenwerking met houtbewerkers uit ambachts-, handwerk- en industriële bedrijven. Zo zijn we goed op de hoogte van de noden die in de sector bestaan en kunnen we hier bij de ontwikkeling van nieuwe machineconcepten op inspelen. Dankzij geoptimaliseerde producten versterkt het concurrentievermogen van onze klanten.



FELDER SHOWROOMS, ONTDEK ONZE WERELD VAN DE HOUTBEWERKING.

In onze verkooppunten,
service- en opleidingscentra
vindt u een groot aanbod aan
machines, gereedschap,
toebehoren en tweedehandse
machines.



FELDER-SERVICE: WIJ STAAN VOOR U KLAAR!

De permanente beschikbaarheid van moderne houtbewerkingsmachines is een bepalende factor voor de productiviteit en de opbrengst van een onderneming. Met zijn service verzekert Felder de inzetbaarheid van de machines en een constante precisie.

Met de Felder-service verzekert u zich van een individuele allround service voor perfecte houtbewerking vanaf de eerste minuut. Perfect advies, competente en directe service ter plaatse, permanente beschikbaarheid van uw machine, minder stilstand, optimaal waardebehoud en lagere kosten – onze service voor uw profijt.

Sinds 60 jaar zijn we bezig met de ontwikkeling, productie en distributie van eersteklas houtbewerkingsmachines. De houtbewerkingsmachines van Felder behoren tot de meest verkochte houtbewerkingsmachines ter wereld.

Speciaal opgeleide service-medewerkers zorgen in uw regio voor vakkundige service ter plaatse. Wanneer het uitzonderlijk snel moet gaan, kunt u bij onze hotline-centrale terecht.



FELDER-KLANTEN UIT OVERTUIGING EN PASSIE!



"Een waardevolle partner in elk atelier! Met de producten van Felder geniet je van Tirolse topkwaliteit tijdens elke werkfase."

Adi Egger, schrijnwerker in Tirol

"De configuratie van de nieuwe machines werd door Felder zeer snel en vakkundig uitgevoerd."

We merken onmiddellijk een stijging van de productiviteit. De kwaliteit was top, zoals altijd."

Matthew Elton, London UK

"Ramen maken is nu kinderspel. Dankzij deze machines wordt mijn bedrijf steeds groter."

Christophe Ettwiller, FR



www.felder.nl

Elke dag kiezen houtbewerkers over de hele wereld voor houtbewerkingsmachines van Felder. Ze worden hierdoor niet alleen onze klanten, maar ook onze adviseurs voor perfecte houtbewerking.





Breng een bezoek aan
onze website en ontdek:

- > Alle machines en prijzen
- > Video's
- > Directe offertes
- > Gereedschap en toebehoren
- > Alle technische gegevens

www.felder.at





www.felder.at

FELDER

Produkte | Unternehmen | Kontakt

- PRODUKTE
- SHOP
- UNTERNEHMEN
- VIDEO
- KONTAKT

Alle Produkte | Kreislager und Formatkreislege | K 740 S

K 740 S

Formatkreislege

- Listenpreis sehen
- Rückrufservice
- Kontakt
- Produkt merken



DIE WICHTIGSTEN HIGHLIGHTS AUF EINEN BLICK

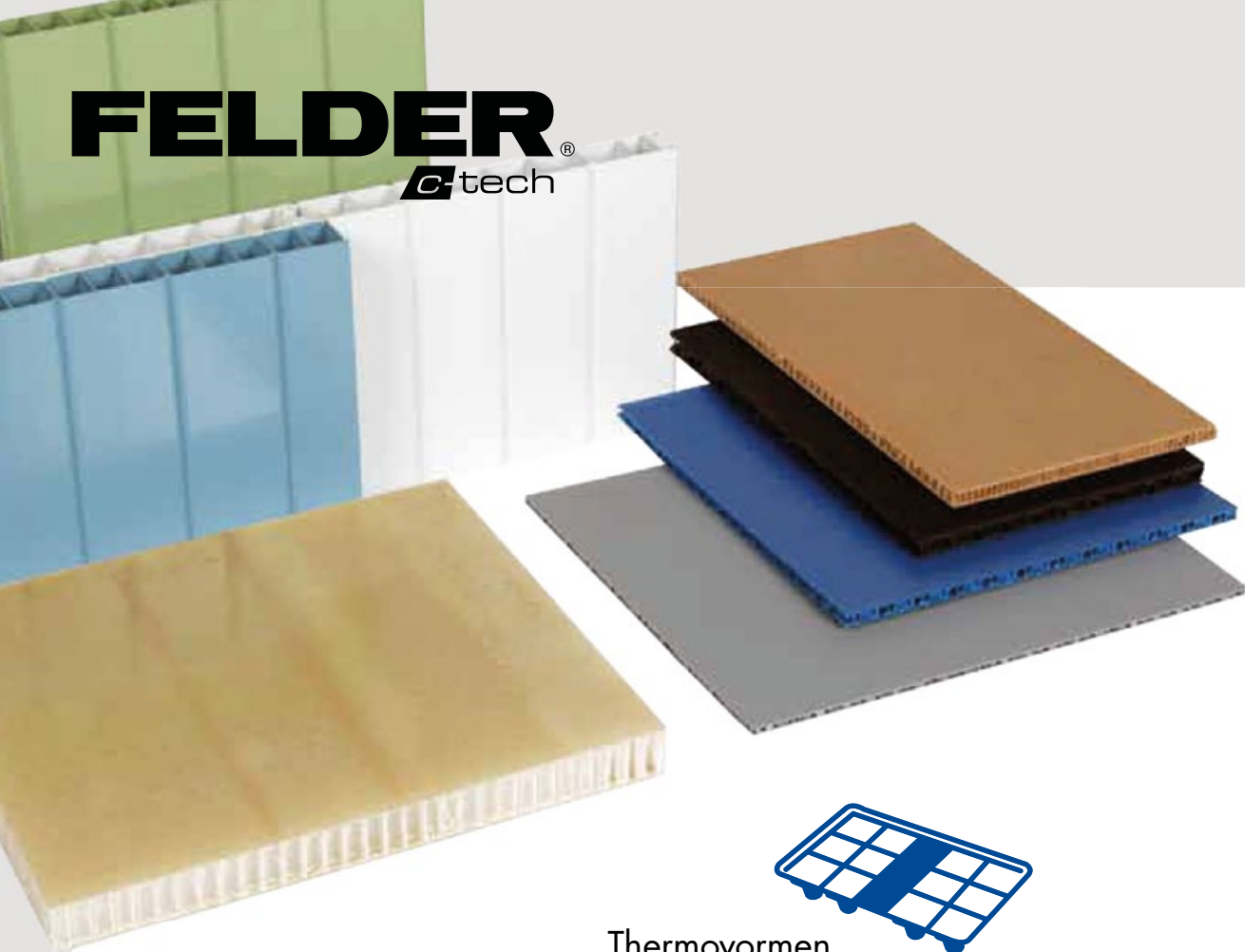

Thermovormen



Verpakkingstechniek

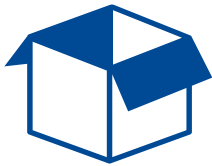

Tank-, luchtkanaal-
en installatiebouw

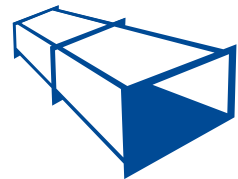

Individueel afgestemde
productieprocessen
voor kunststof- en
composietbewerking

ABC
Licht- en
reclametechniek



Modelbouw



Jacht- en scheepsbouw



Machinebouw





C-TECH – KUNSTSSTOFBEWERKING

Unieke machineconcepten voor verspanende bewerking van kunststoffen en composietmaterialen. Individueel afgestemd voor geoptimaliseerde productieprocessen, maximale productiviteit betekent meer winst.



VAN IDEE TOT AFGEWERKT PRODUCT



Zagen, opdelen,
optimaliseren

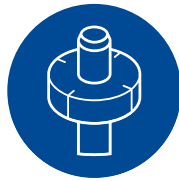

Frezen,
profileren



Afzuigen,
ontstoffen



Gereedschap,
toebehoren

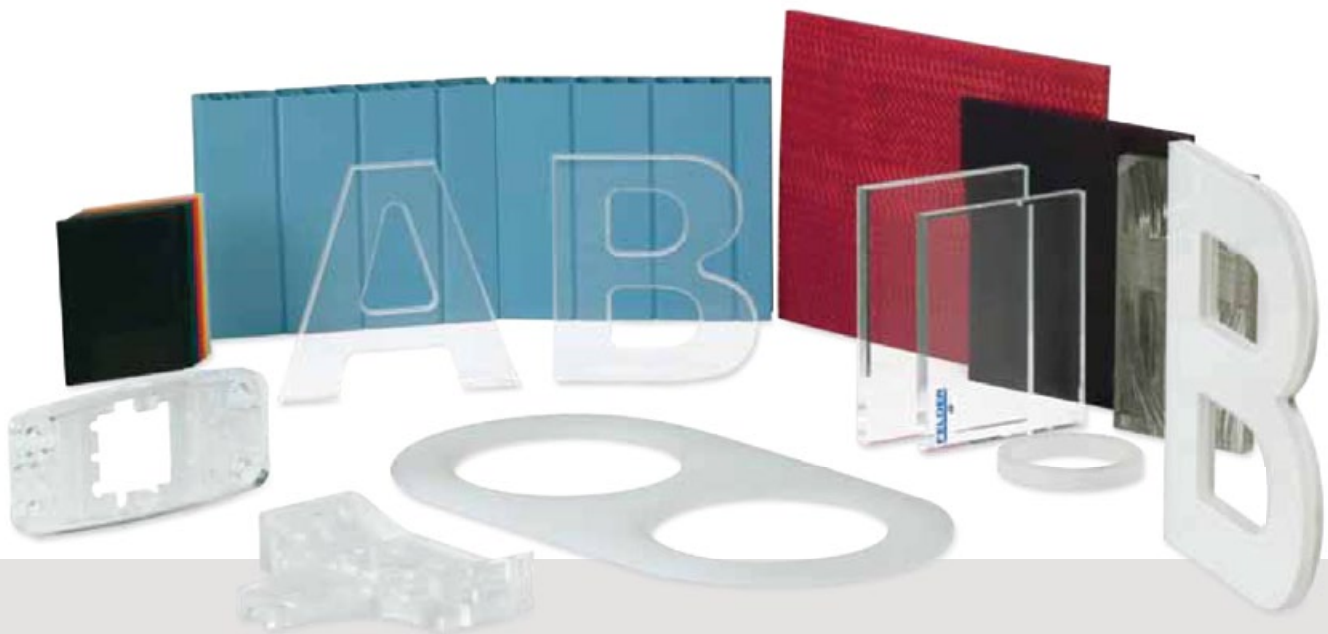

Paneelzagen

K 940 S/x-motion

Pagina 16



K 740 S

Pagina 20



K 740 P/K 740

Pagina 22



K 700 S

Pagina 24



K 700 P/K 700

Pagina 26



K 540 S

Pagina 28



K 500 S

Pagina 30



K 500 P/K 500

Pagina 32

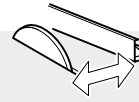
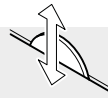
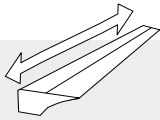
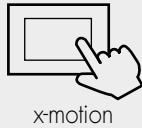

**Motorvermogen****Asverstelling****Zaaglengte****Zaaghoogte****Zaagbreedte**5,5–10,0 pk
(4,0–7,35 kW)

x-motion

2.050–3.700 mm

133 mm

800–1.250 mm

7,5–10,0 pk
(5,5–7,35 kW)

Power-Drive

2.500–3.700 mm

140 mm

800–1.250 mm

7,5–10,0 pk
(5,5–7,35 kW)

Power-Drive

2.050–2.500 mm/
1.300–2.500 mm

140 mm

800–1.250 mm

5,5–10,0 pk
(4,0–7,35 kW)

Power-Drive

2.500–3.700 mm

104 mm

800–1.250 mm

4,0–10,0 pk
(3,0–7,35 kW)

Power-Drive

2.050–2.500 mm
1.300–2.500 mm

104 mm

800–1.250 mm

7,5 pk
(5,5 kW)

2.500–3.200 mm

140 mm

800–1.250 mm

5,5–7,5 pk
(4,0–5,5 kW)

2.500–3.200 mm

104 mm

800–1.250 mm

4,0–5,5 pk
(3,0–4,0 kW)2.050–2.500 mm
1.300–2.050 mm

102 mm

800–1.250 mm

K 940 S x-motion



Hét topmodel voor de hoogste eisen

Hét speciale model met innovatieve besturingselementen, intelligente detail-oplossingen en maximaal bedieningscomfort. Het grote paneelzaagaggregaat maakt het mogelijk om bij de drie toerentallen met grote zaagbladdiameters en maximale krachtoverbrenging te werken. Professionele productiviteit met de CNC-aansturing via een 5,7" (145 mm) touch-kleuren-

beeldscherm in het bedienpaneel op ooghoogte: Positiesturing voor zaagblad-hoogte en -hoek, automatische zaaghoogte aanpassing tijdens het zwenken, weergave van zaagblad toerental, regelaar voor traploze zaagblad toerental (optioneel), positiesturing voor parallelaanslag met automatische maat-compensatie voor gezwenkt zaagblad (optioneel).

Paneelzagen SERIE 900

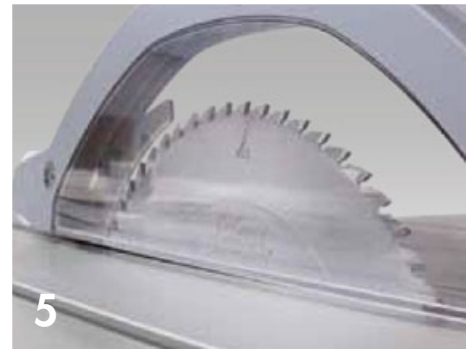
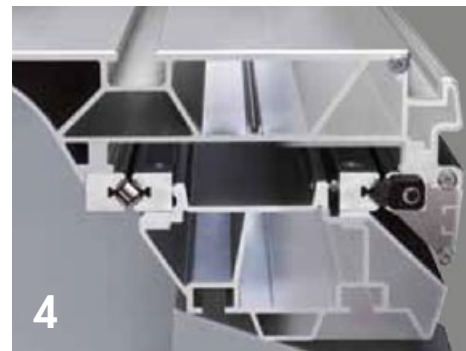

- 1** Parallelaanslag met positiesturing
- 2** De standaard lcd-beeldscherm bediening met touchfunctie
- 3** Gereedschapslozevervang van het zaagblad
- 4** "X-Roll"-paneelzaagtafel
- 5** Zaaghoogte 133 mm, 3 toerentallen (3500/4500/5500 t/min)
- 6** Automatic voorritser

FELDER
Nooit geziene
kwaliteit en precisie

K 940 S

www.felder.at

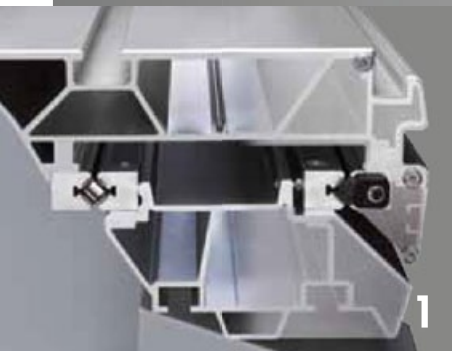
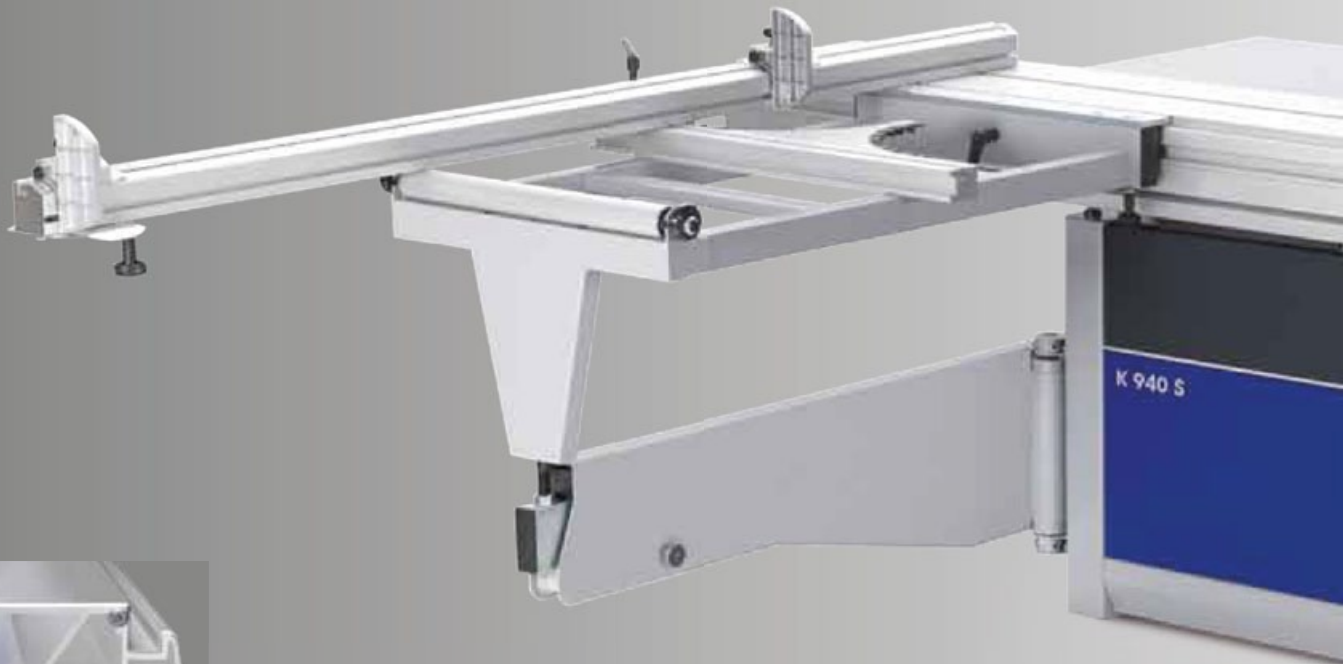

- 1 "X-Roll" paneelzaagtafel
- 2 "Easy-Glide" zwenkgeleidings-systeem
- 3 Automatic voorritser
- 4 3 toerentallen
- 5 Digitale weergaven
- 6 Zaagbladwissel zonder gereedschap

 FELDER
Nooit geziene
 kwaliteit en precisie

De betreffende uitvoering van de machine vindt u in de actuele prijslijst.

Paneelzagen **SERIE 900**

Topkwaliteit aan de beste prijs

Het topmodel van de Felder paneelzagen bekoort door modern design en overtuigt met langdurige nauwkeurigheid en extreem prestatievermogen. Het grote paneelzaagaggregaat maakt het mogelijk om bij alle drie toerentallen met grote zaagbladdiameters (400 mm), een zaaghoogte van 133 mm en maximale krachtoverbrenging te werken. Individueel aan

te passen, maakt de K 940 S indruk met volledig elektronische zaagbladhoogte- en hoekinstelling, een elektrisch hoogtewerkbaar voorritsaggregaat, schuiftafels tot 3700 mm lente en groot gedimensioneerde oplegtafels. De elektromotorische parallelaanslag is over de gehele lengte wegzwenkbaar en beweegt tot op tiende millimeter nauwkeurig.

K 740 S

www.felder.at



- 1 "X-Roll" geleidingssysteem paneelzaagtafel
- 2 "Easy-Glide" zwenksegment-geleidingssysteem
- 3 "Power-Drive" K2 volledig elektronische instelling
- 4 Cirkelzaagaggregaat met 140 mm zaaghoogte, voorritser \varnothing 120 mm
- 5 Verdeelstation direct aan de schuiftafel

FELDER
Nooit geziene
kwaliteit en precisie

De betreffende uitvoering van de machine vindt u in de actuele prijslijst.

Paneelzagen **SERIE 700**

Grote zaaghoogte, compacte afmetingen en groot bediengemak

De nieuwe Felder K 740 S overtuigt, door het samenvoegen van vermogen en comfort in een plaatsbesparend, massief design. Kenmerkend is het groot gedimensioneerde en vermogende cirkelzaagaggregaat met een maximale zaaghoogte van 140 mm, bij gebruik

van een Ø 400 mm zaagblad. Ook is het gebruik van een elektrisch aangedreven voorritser met Ø 120 mm, in combinatie met een hoofdzaagblad van Ø 315 mm, mogelijk. Zo worden zelfs snedes in materiaal met een gevoelig oppervlak tot kinderspel.

K 740 K 740 P



Flexibele oplossingen voor individuele uitdagingen

Hoge vorderingen aan het vermogen en bediengemak, en het verlangen naar een compacte constructie worden zonder compromissen vervuld. Het verder ontwikkelde cirkelzaagaggregaat, met de gepatenteerde zwenksegmentgeleiding "Easy-Glide", maakt indruk met een zaaghoogte van 140 mm bij gebruik van een \varnothing 400 mm zaagblad. Het elektri-

sche voorritsaggregaat voor voorritsers met 120 mm diameter, is inzetbaar in combinatie met een \varnothing 350 mm cirkelzaagblad. Ook perfect geschikt voor het bewerken van non-ferrometaal, kunststof en composietmateriaal: Naar wens kunnen de K 740 modellen met een traploze toerentalregeling en een smeersysteem voor minimale doseringen uitgerust worden.

Paneelzagen SERIE 700



1 Groeven met de cirkelzaag

2 "X-Roll" geleidingssysteem
paneelzaagtafel

3 "Easy-Glide" zwenksegment-
geleidingssysteem

4 Cirkelzaagaggregaat met 140 mm
zaaghoogte, voorritser Ø 120 mm

5 Sproei-inrichting voor de bewerking
van lichtmetaal en kunststof

6 Nieuw: traploze toerenregelaar



 FELDER
Nooit geziene
 kwaliteit en precisie

K 700 S

www.felder.at

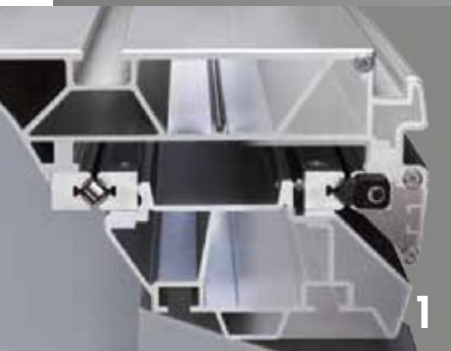

1



2



3



4



6



5

- 1 "X-Roll" geleidingssysteem paneelzaagtafel
- 2 "Easy-Glide" zwenkgeleidings-systeem
- 3 Verdeelstation direct aan de schuiftafel
- 4 "Power-Drive" K2 volledig elektronische instelling
- 5 Gestuurde parallelaanslag
- 6 Gradenrooster-indexsysteem met lengtecompensatie

 FELDER
Nooit geziene
 kwaliteit en precisie

De betreffende uitvoering van de machine vindt u in de actuele prijslijst.

Paneelzagen **SERIE 700**

Gegarandeerde FELDER- kwaliteit bij elke snede

De K 700 S paneelzaag van Felder overtuigt met unieke technologie en uitzonderlijk goed bedieningscomfort bij de bewerking van grote werkstukken. De massieve oplegtafels 1300 en 1500 garanderen efficiënte en precieze bewerkingen, ook bij hoge belasting.

Het innovatieve paneelzaagaggregaat met nauwkeurige dubbele ophanging voor heel exacte schuinstelling en nauwkeurige lineaire hoogteverstelling is maar een van de vele innovaties die Felder biedt voor perfecte houtbewerking.

K 700

K 700 P



Een klasse apart!

De nauwkeurige paneelzaag K 700 en de afkortzaag K 700 Professional komen met hun intelligente nieuwigheden en hoogwaardige details tegemoet aan de hoogste eisen van houtbewerkers. De individuele "X-Roll" paneelzaag- en

oplegtafels, de uitzwenkbare bovenbescherming (optioneel) en de "Power-Drive" paneelzaagaggregaatsturing voor tot op 1/10 mm nauwkeurige instelling van de hoogte en hoeken zorgen in alle situaties voor efficiëntie en bedieningscomfort.

Paneelzagen **SERIE 700**



1

3

4

2

5

6

1 Groeven met de paneelzaag



2 "X-Roll" geleidingssysteem
paneelzaagtafel

3 "Easy-Glide"
zwenkgeleidings-systeem

4 Digitale weergaven

5 "Power-Drive" K2
volledig elektronische instelling

6 Nieuw: Traploos toerental

 FELDER
Nooit geziene
 kwaliteit en precisie

K 540 S

www.felder.at



De compacte paneelzaag voor grote eisen

De evolutie van de beproefde paneelzaag met nog meer efficiëntie en 140 mm zaaghoogte

De Felder K 540 S paneelzaag haalt, in deze nieuwe editie met het verder ontwikkelde cirkelzaagaggregaat, een

indrukwekkende zaaghoogte van 140 mm bij gebruik van een 400 mm zaagblad. Het elektrische voorritsaggregaat voor voorritsers met 120 mm diameter kan, voor professionele productiviteit van extra-klasse, in combinatie met een 350 mm cirkelzaagblad ingezet worden.

Paneelzagen **SERIE 500**



1

1 "X-Roll" geleidingssysteem
paneelzaagtafel



2

2 "Easy-Glide"
zwenksegment-geleidingssysteem



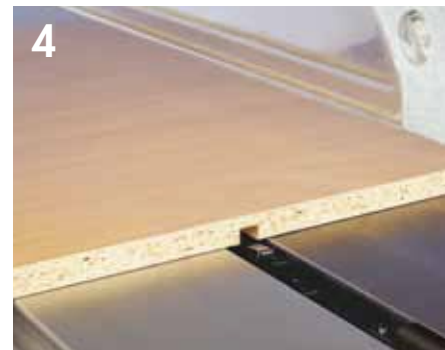

3

3 Zaaghoogte 140 mm, zaagblad
Ø max. 400 (350 mm), voorritsag-
gregaat Ø 120 mm



4

4 Groeven met de cirkelzaag



FELDER 
Nooit geziene 
kwaliteit en precisie 

K 500 S

www.felder.at



- 1 "X-Roll" geleidingssysteem paneelzaagtafel
- 2 "Easy-Glide" zwenkgeleidings-systeem
- 3 Zaaghoogte 104 mm
Zaagblad-Ø 315 mm
- 4 Groeven met de paneelzaag

FELDER 
Nooit geziene 
kwaliteit en precisie

De betreffende uitvoering van de machine vindt u in de actuele prijslijst.



De nieuwe “kleine” formaat-cirkelzaag van FELDER

Laat u niet misleiden door het onopvallende uiterlijk van de Felder K 500 S. De paneelzaag is ondanks zijn grootte een echte krachtpatser. Met het innovatieve, zwenkbare cirkelzaagaggregaat en de nauwkeurige dubbele ophanging voor exacte hoek- en hoogteverstellingen staat de K 500 S garant voor een nieuwe dimensie aan efficiëntie. Door

het ingebouwde, elektrisch aangedreven voorrits-zaagblad met \varnothing 120 mm, worden zelfs snedes in materiaal met een gevoelig oppervlak tot kinderspel. In het hart van de Felder K 500 S bevindt zich het krachtige cirkelzaagaggregaat, met een cirkelzaagas die een zaagblad tot \varnothing 315 mm tijdens het werken met de voorritser toelaat.

K 500 K 500 P



Topprestaties aan de beste prijs

De Felder K 500 is de voordelige paneelzaag voor professionele houtbewerking. Het zwenkbare zaagblad, de nauwkeurige professionele paneelzaag-aanslag en de gepatenteerde aluminium paneelzaagtafel "X-Roll" met 10 jaar fabrieksgarantie zorgen voor betrouwbaarheid, stabiliteit en perfecte resultaten.

Met de 2.050 mm lange paneelzaagtafel en de 1.100 mm lange oplegtafel in het Professional-pakket kan de K 500 het opnemen tegen de "groten".

Paneelzagen **SERIE 500**

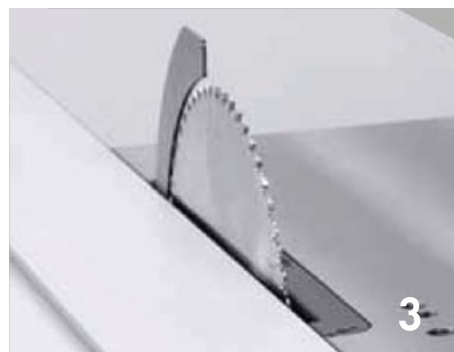

1 Groeven met de paneelzaag

2 "X-Roll" geleidingssysteem
paneelzaagtafel

3 Zaaghoogte 102 mm
Zaagblad-Ø 315 mm

 FELDER
 Nooit geziene
 kwaliteit en precisie

Zwenksegmentgeleiding "Easy-Glide"

only by
FELDER

In de paneelzaag- en freesaggregaten van de Felder Serie 700, Serie 900 en bij Format-4 voldoet de zwenksegmentgeleiding "Easy-Glide" aan de hoogste eisen van ambachtsbedrijven en industrie. Een nauwkeurige, dwanggeleide dubbele ophanging garandeert maximale draagkracht en een zwenking zonder speling, en is absoluut onderhoudsvrij. In de geleidingen van de zwenksegmenten zorgt een speciaal, sterk belastbaar synthetisch materiaal voor een extreem lichte loop en langdurige precisie. Door het gebruik van de uit de ruimtevaart en de sluisbouw bekende kunststof is het zwenksegmentgeleidingssysteem zonder bijvoeging van smeerstoffen absoluut onderhoudsvrij en ongevoelig voor stof. Met 6 jaar fabrieksgarantie biedt deze systeemoplossing van Felder betrouwbaarheid voor vele jaren.

EASY-GLIDE

6 JAAR
GARANTIE

Daar komt het op aan:

- > Precieze, dwanggeleide dubbele ophanging
- > Sterke draagkracht
- > Spelingsvrije zwenking
- > Ongevoelig voor stof
- > Absoluut onderhoudsvrij
- > Absoluut smeerstofvrij

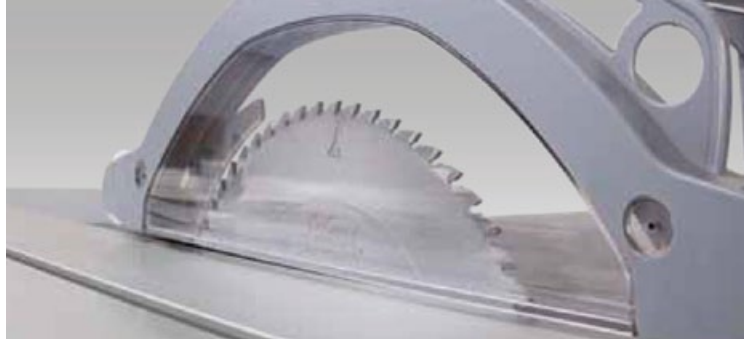

De FELDER-paneelzaagaggregaten "133"



Het grote Felder TOP-aggregaat uit gietijzer biedt naast topprestaties en nauwkeurigheid een extreem rustige loop en efficiëntie.

- > In een stuk gegoten aggregaat van massief gietijzer zonder lasnaden, waardoor stabiliteit en veiligheid aanzienlijk toenemen
- > Zaaghoogte 133 mm met zaagbladdiameter 400 mm
- > Elektrische hoogteverstelling
- > Naar keuze: elektrische schuinstelling met digitaal led-scherm
- > Dwanggeleide hoogteverstelling door zwaluwstaartgeleiding
- > Maximale krachtoverbrenging door groot draagvlak met POLY-V-riem
- > 3 toerentallen: 3.500/4.500/5.500 t/min.
- > Optimaal afzuigresultaat door een paneelzaagaggregaat dat onder de tafel volledig omsloten is
- > Grote, dubbel gelagerde paneelzaagas

De FELDER-paneelzaagaggregaten "104"



Het verder ontwikkelde cirkelzaagaggregaat, met de gepatenteerde zwenksegmentgeleiding "Easy-Glide", maakt indruk met een zaaghoogte van 140 mm bij gebruik van een \varnothing 400 mm zaagblad. Het elektrische voorritsaggregaat voor voorritsers met 120 mm diameter, is inzetbaar in combinatie met een \varnothing 350 mm cirkelzaagblad.

- Zaaghoogte 140 mm met zaagblad-diameter 400 mm
- Elektrische hoogteverstelling van de paneelzaag ("Power-Drive" K1)
- Elektrische hoogte- en hoekverstelling van de paneelzaag met ledscherm ("Power-Drive" K2)
- Dwanggeleide hoogteverstelling door nauwkeurige lineaire geleidingen
- Optimaal afzuigresultaat door een cirkelzaagaggregaat dat onder de tafel volledig omsloten is
- Grote, dubbel gelagerde paneelzaagas

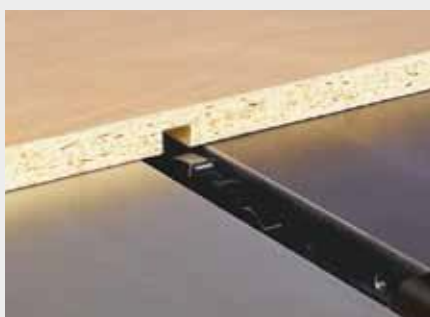

Indien gewenst: groeven maken met de paneelzaag

- > Wegneembare zaagbladflens
- > Uitneembaar tafelinzetstuk
- > Gebruik van sleufgereedschap tot 19,5 mm



Zagen

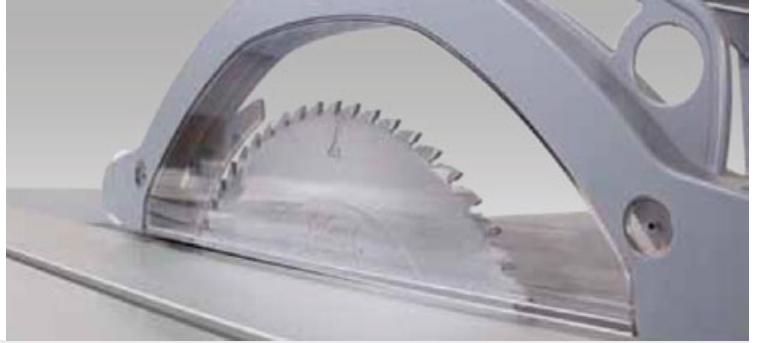

Tot op 1/10 mm nauwkeurige paneelzaagsturing
FELDER bedieningscomfort van de bovenste plank



K 940 S x-motion, tot 5 assen gestuurd

CNC-sturing van aandrijfwerk met lcd-beeldscherm 5,7" (145 mm) in het bedieningspaneel op ooghoogte

- > Automatische zaaghoogtecorrectie bij het zwenken
- > Weergave toerental paneelzaagblad
- > Positioneersturing voor parallelaanslag met automatische maatcorrectie bij gezwenkt zaagblad (optioneel)
- > Alle mogelijke functies ook in tip-bedrijf beschikbaar
- > 99 geheugenplaatsen in de gereedschapsdatabank

tot 5 assen gestuurd

- > Zaaghoogtesturing
- > Zaaghoeksturing
- > Positioneersturing voor parallelaanslag
- > 9x 99 zaagprogramma's, kettingmaatfunctie
- > 2-as-voortritser indien gewenst



Constance herhalingsprecisie met "Power-Drive" K2

De volledig elektrische "Power-Drive" sturing K2 biedt de meest exacte instel- en herhalingsprecisie. Met een draaiknop regelt u de zaagbladhoogte en de hoekverstelling, de fijnafstelling gebeurt tot op 1/10 mm nauwkeurig met een drukknop. Led-cijfers informeren u direct aan het bedieningspaneel en in real-time over de actuele reële waarde.



Comfortabele precisie met "Power-Drive" K1

Tot op 1/10 mm nauwkeurige hoogteverstelling via drukknop. Manuele zaagbladzwenking indien gewenst met digitale aflezing voor maximale nauwkeurigheid.



Uw Felder, op uw maat gesneden

Uitrustingsvarianten	K 500	K 500 Professional	K 500 S	K 540 S	K 700	K 700 Professional	K 700 S	K 740	K 740 Professional	K 740 S	K 940 S
Handwiel	S	S	S	S	S	S	S	S	S	S	-
„Power-Drive“ K1	-	-	-	-	○	○	○	○	○	○	S
„Power-Drive“ K2	-	-	-	-	○	○	○	○	○	○	○

S ... standaarduitrusting ○ ... optioneel - ... niet leverbaar

Gereedschapsloze wissel van zaagbladen met "Easy-Lock"

Wereldwijd uniek

only by
FELDER



Met het onderhoudsvrije zaagblad-snelwisselsysteem "Easy-Lock" vervangt u zaagbladen zonder gereedschap veilig in een recordtijd. Dit product biedt wereldwijd uniek optimaal bedieningscomfort.

De vereiste aandrukkraft voor de flens wordt door het gepatenteerde krachtoverbrengingssysteem voortgebracht. Het opspansysteem is absoluut onderhoudsvrij en biedt jarenlang gebruiksgemak. U verandert moeiteloos de paneelzaagbladen, letterlijk in een handomdraai. U hoeft geen werktuigen meer te zoeken, er zijn geen versleten bevestigingsschroeven meer en u kan niet langer gewond raken doordat het blad bij het vervangen wegglijdt. "Easy-Lock" garandeert absolute arbeidsveiligheid en maximale productiviteit.

Eenvoudig, veilig & snel - "Quick-Lock" zaagbladklem

Als alternatief voor het wereldwijd unieke gereedschapsloze Felder zaagblad-snelwisselsysteem "Easy-Lock" staat vanaf nu het klemsysteem "Quick-Lock" ter beschikking, waarmee zaagbladen met slechts een bedieningsgereedschap gegarandeerd snel en eenvoudig kunnen worden vervangen.



Uitrustingsvarianten	K 500	K 500 Professional	K 500 S	K 540 S	K 700	K 700 Professional	K 700 S	K 740	K 740 Professional	K 740 S	K 940 S
Zaagblad-snelwisselsysteem "Easy-Lock"	-	-	-	-	-	-	-	-	-	-	○
Zaagbladklem "Quick-Lock"	-	-	-	-	-	-	-	-	-	-	○

S ... standaarduitrusting ○ ... optioneel - ... niet leverbaar



Uw Felder, op uw maat gesneden

Zagen

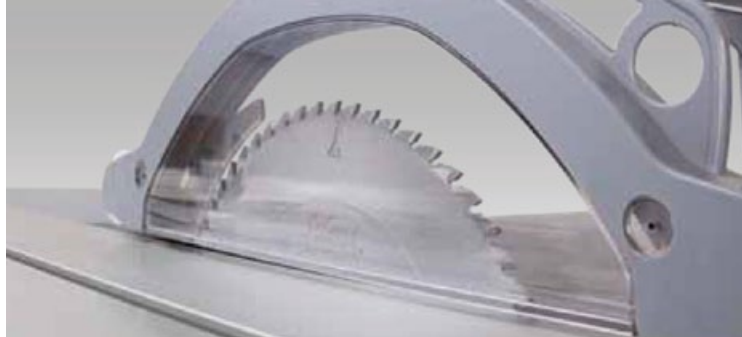

FELDER-voorritsaggregaat



Voorritsaggregaat

Voor splintervrije sneden in platen met kunststoflaag Het zaagblad van de mechanisch of elektrisch aangedreven voorritszaag laat zich spelingsvrij in de hoogte en zijdelings verstellen.

Classic: met een extra motor kan de elektrisch aangedreven voorritser onafhankelijk ingeschakeld worden. De hoogteverstelling en zijdelingseinstelling van het voorritsblad gebeurt manueel.

Automatic K 940 S: de hoogteverstelling van het elektrisch aangedreven voorritsblad wordt comfortabel via draaiknop elektrisch gestuurd, alleen de zijdelingse instelling gebeurt manueel. Bij het inschakelen van het voorritsblad gaat het automatisch naar de eerder ingestelde hoogtepositie; na het uitschakelen duikt het weer volledig onder de paneelzaagtafel. Dat is topcomfort!

Veiligheid zichtbaar gemaakt, bedrijfsweergave voorritser

Vanaf nu toont een rode led-strip of de voorritser in bedrijf is en zorgt op die manier voor nog meer werkveiligheid. (optioneel)

Voorritsaggregaat met 2 gestuurde assen: Hoogte van het voorritsblad en zijdelingse positie t.o.v. het zaagblad worden comfortabel vanaf het bedieningspaneel gepositioneerd. De gegevens van de voorritser kunnen specifiek bij het zaagblad worden opgeslagen in de gereedschapsdatabank. Bij het volgende gebruik van het zaagblad zet de voorritser zich automatisch in de juiste positie.

Uitrustingsvarianten	K 500	K 500 Professional	K 500 S	K 540 S	K 700	K 700 Professional	K 700 S	K 740	K 740 Professional	K 740 S	K 940 S
Voorritser	○	○	○	○	○	○	○	○	○	○	○
Voorritser Automatic	-	-	-	-	-	-	-	-	-	-	○
Bedrijfsweergave voorritser	-	-	-	-	-	-	-	-	-	-	○
2-as-voorritser	-	-	-	-	-	-	-	-	-	-	○

S ... standaarduitrusting ○ ... optioneel - ... niet leverbaar

FELDER-paneelzaagtafel

Ongeëvenaarde rustige loop en nauwkeurigheid

only by
FELDER

X-ROLL
10 JAAR
GARANTIE

Stabiliteit:

Geen vervormingen dankzij de massieve profielconstructie.

Meesterlijke schuiftafel:

ongeëvenaarde nauwkeurigheid en looprust

De grote aluminium paneelzaagtafel "zweeft" op "X-Roll", een uiterst moderne geleidingstechnologie voor Felder-paneelzaagtafels. Ze is uitermate belastbaar. Door de x-vormige ("X-Roll") rangschikking van de looprollen wordt de druk optimaal verdeeld. De lineaire plaatsing van de stalen rollen op de geharde en geslepen geleidevlakken garandeert hoge precisie en een rustige loop. "X-Roll" garandeert u de kwaliteit en precisie die u van uw nieuwe paneelzaag verwacht. En er is nog een reden om voor Felder te kiezen: 10 jaar fabrieksgarantie als bewijs voor de betrouwbaarheid van "X-Roll".



Uw Felder, op uw maat gesneden

Zagen

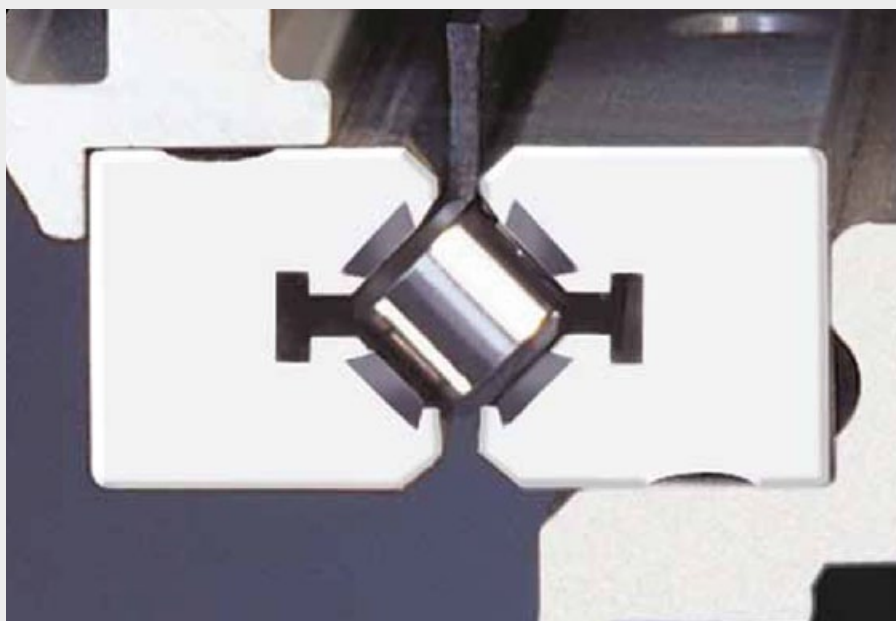
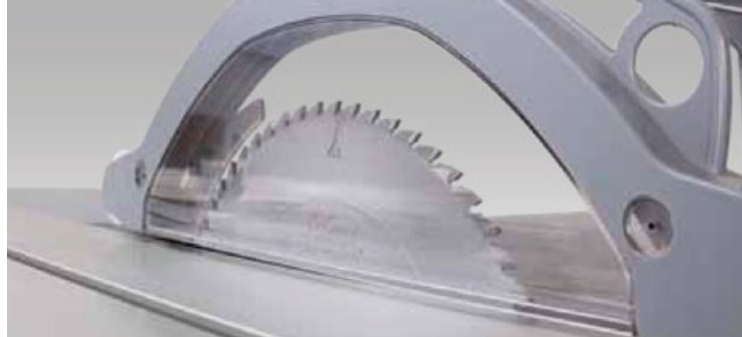

Lange levensduur:

Lange levensduur dankzij het lineair geleidingssysteem van Felder: geen puntbelasting door gedwongen rollengeleiding.

Daar komt het op aan:

- Extreem lichte loop, duurzaam geleidingssysteem; door rollengeleiding geen puntbelasting
- Stofwerende constructie van het geleidingssysteem, daardoor stofvrij en schone geleidingen!
- Geharde en geslepen geleidevlakken

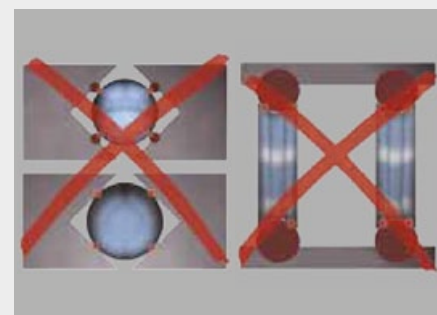

Bescherming tegen vuil:

Door het speciale 12-voudige afschrapersysteem compleet stofvrij

- > 4 afschraapborstels
- > 8 silicone-afschrapers

Onderhoudsvrij:

Onderhoudsvrij en beschermd tegen stof door de afgedekte en zijdelings aan de binnenkant liggende geleidingsrails.

Andere geleidingssystemen met puntbelasting.

Uitrustingsvarianten	K 500	K 500 Professional	K 500 S	K 540 S	K 700	K 700 Professional	K 700 S	K 740	K 740 Professional	K 740 S	K 940 S
Paneelzaagtafel, 1300 mm* ¹⁾	S	-	-		S	-	-	S	-	-	-
Paneelzaagtafel, 1550 mm*	○	-	-		○	-	-	○	-	-	-
Paneelzaagtafel, 2050 mm* ¹⁾	○	S	-		○	S	-	○	S	-	○
Paneelzaagtafel, 2500 mm*	○	○	S		○	○	S	○	○	S	S
Paneelzaagtafel, 2800 mm* ¹⁾	-	-	○		-	-	○	-	-	○	○
Paneelzaagtafel, 3200 mm* ¹⁾	-	-	○		-	-	○	-	-	○	○
Paneelzaagtafel, 3700 mm*	-	-	-		-	-	○	-	-	-	○
Verdeelstation aan de schuiftafel	-	-	-		○	○	○	○	○	○	○

S ... standaarduitvoering ○ ... optioneel - ... niet leverbaar

* ... zaaglengte met oplegtafel bij max. zaaghoogte ¹⁾ ... paneelzaagtafel handgreep standaard

Paneelzaagtafel handgreep standaard

Op aanvraag vergroot u het bedieningscomfort en verkort uw wegen met de aan- en uitschakelaar direct aan de paneelzaagtafel.



Paneelzaagtafel handgreep voor

- > Paneelzaagsnede 1550 mm
- > Paneelzaagsnede 2500 mm
- > Paneelzaagsnede 3700 mm



Uw Felder, op uw maat gesneden

Zagen

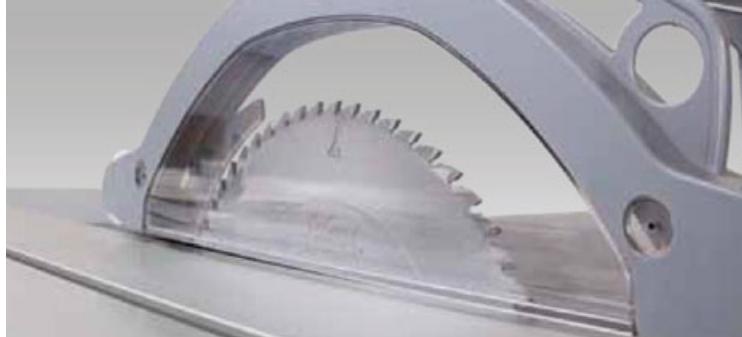

De nieuwe bovenbescherming van FELDER Pure flexibiliteit



Maximale arbeidsveiligheid en flexibiliteit bij de bewerking van grote werkstukken: de nieuwe bovenbescherming van Felder is snel en gemakkelijk uitzwenkbaar en is steeds daar waar u haar nodig heeft.



Nog meer plaats: geoptimaliseerde geleiding van de afzuigbuis

De geoptimaliseerde geleiding van de afzuigbuis garandeert steeds voldoende plaats en een propere werkplek.

Uitrustingsvarianten	K 500	K 500 Professional	K 500 S	K 540 S	K 700	K 700 Professional	K 700 S	K 740	K 740 Professional	K 740 S	K 940 S
Geleiding van de afzuigbuis	<input type="radio"/>	<input type="radio"/>	<input type="radio"/>	-	<input type="radio"/>	<input type="radio"/>	<input type="radio"/>	-	-	-	-
Bovenbescherming	<input type="radio"/>	<input type="radio"/>	<input type="radio"/>	S	<input type="radio"/>	<input type="radio"/>	<input type="radio"/>	S	S	S	S

S... standaarduitrusting O... optioneel -... niet leverbaar

Oplegtafel voor elke uitdaging



De oplegtafels "1300" en "1500"

De werkstukrol aan het einde garandeert de gemakkelijke aanvoer van werkstukken (vanaf Serie 700).

De telescopische aanslag kan traploos van 90° naar 45° zwenken. Voor iedereen die een nog groter draagvlak nodig heeft, staat in plaats van de oplegtafel "1300" de oplegtafel "1500" ter beschikking, zonder meerprijs.

De oplegtafel "1100" (standaard bij Professional-modellen)

De oplegtafel maakt de bewerking mogelijk van grote en zware werkstukken op de paneelzaagtafel. Vier kogelgelagerde geleidingsrollen in de telescooparm van de rolwagen zorgen voor maximale nauwkeurigheid en een rustige loop.

Uitrustingsvarianten	K 500	K 500 Professional	K 500 S	K 540 S	K 700	K 700 Professional	K 700 S	K 740	K 740 Professional	K 740 S	K 940 S
Oplegtafel 1100	○	S	-	-	○	S	-	○	S	-	-
Oplegtafel 1300	○	○	S	S	-	-	-	-	-	-	-
Oplegtafel 1300 met werkstukrol	-	-	-	-	○	○	S	○	○	S	S
Oplegtafel 1500 met werkstukrol	-	-	-	-	-	-	K	-	-	K	K

S ... standaarduitrusting ○ ... optioneel - ... niet leverbaar K ... keuzemogelijkheid zonder meerprijs

Zagen

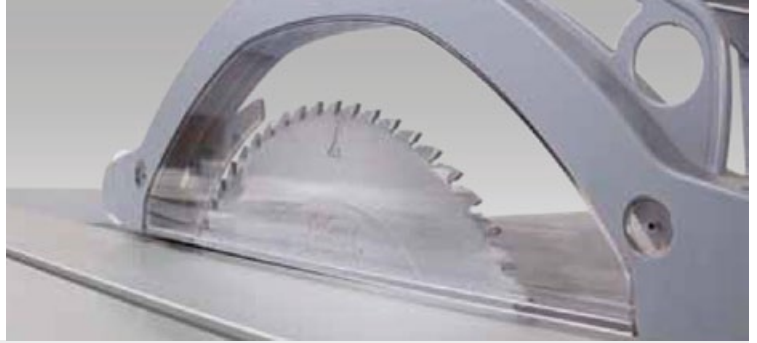

Afkortaanslag van de rolwagen

Exacte afkort- en versteksnedden

De afkortaanslag van de rolwagen met een instelling van 2600 mm kan voor versteksnedden traploos tussen 90° en 45° ingesteld worden. Optioneel staat een gradenroosterindexstelsysteem met hechtspunten in stappen van 5° ter beschikking.



De klapaanslag aan de afkortaanslag werd zo geconstrueerd dat een soort "neusje" in de daarvoor bedoelde sleuf aan de afkortaanslaglijnaal grijpt. Werkstukken die al onder verstek en dus spits afgezaagd zijn, kunnen daardoor exact tegen de klapaanslag gelegd worden.



Optioneel: digitale klapaanslag aan de afkortaanslag voor instelling tot 1/10 mm nauwkeurig.



De maatverdeling op de afkortaanslagen is naar de bediener toe schuin geplaatst, zodat exact aflezen van de gewenste instelwaarde mogelijk is.



Uw Felder, op uw maat gesneden

Gradenroosterindexsystem

Heel nauwkeurige hoekverstelling

only by
FELDER

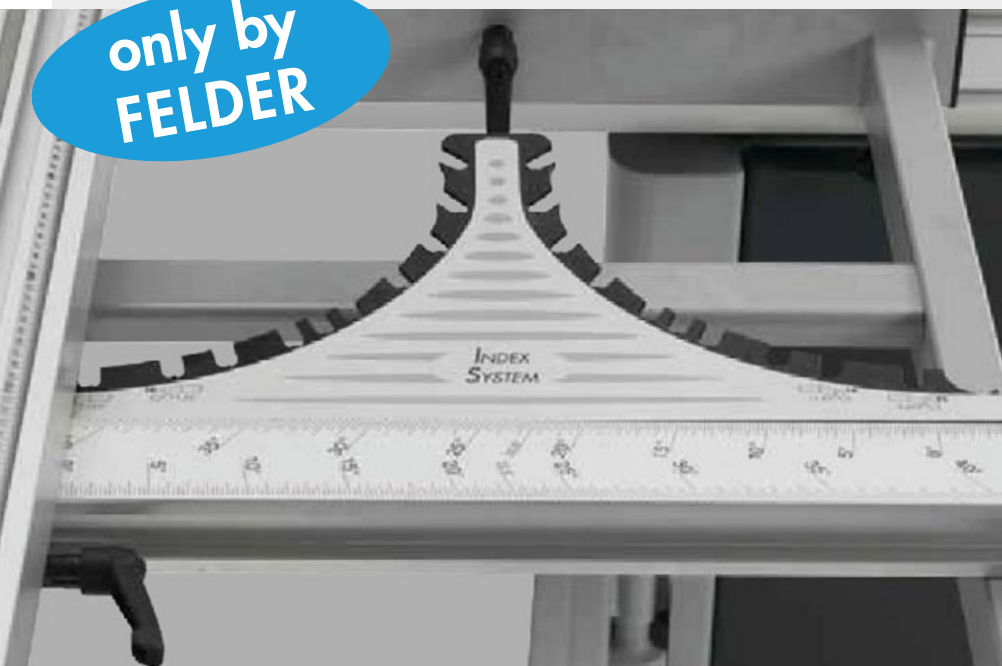

Exacte hoekverstelling met het gradenroosterindexsystem met aanslaglengtecompensatie

(optie voor oplegtafels "1300" en "1500")
Geen afleesfouten door maatverdelingen en nonius. Geen tijdverlies door lastig tastend zoeken naar de hoekwaarde. 100% nauwkeurig instellen en fixeren zonder tijdverlies en afleesfouten zijn duidelijke voordelen van het gradenroosterindexsystem.

Uiterst precieze hechtingspunten maken de nauwkeurige productie van veelhoeken zoals bijv. 5,625° (32-hoek), 11,25° (16-hoek), 22,5° (8-hoek) mogelijk. Bijkomende hechtingspunten bij 15°, 20°, 25°, 30°, 35°, 40° en 45° kunnen zowel door te trekken als door te duwen geselecteerd worden. Elk hechtingspunt is met een lengtecompensatie uitgerust. Het uiterst precieze gradenroosterindexsystem werd in de fabriek ingesteld. Elk hechtingspunt kan apart precies ingesteld worden. Het aan het machinedesign aangepaste gradenroosterindexsystem verhoogt uw productiviteit bij een unieke prijs-kwaliteitverhouding.

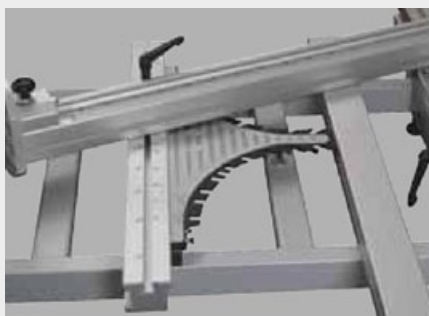

Gradenrooster op de oplegtafel

Met het gradenroosterindexsystem aan de oplegtafel staan u in stappen van 5°, maar ook bij 22,5° pasgaten ter beschikking. Met behulp van de index-pasbout aan de telescopische aanslag kunt u deze vrij tussen +45° en -45° kiezen.



Uitrustingsvarianten	K 500	K 500 Professional	K 500 S	K 540 S	K 700	K 700 Professional	K 700 S	K 740	K 740 Professional	K 740 S	K 940 S
Gradenroosterindexsystem	<input type="radio"/>	<input type="radio"/>	<input type="radio"/>	<input type="radio"/>	<input type="radio"/>	<input type="radio"/>	<input type="radio"/>	<input type="radio"/>	<input type="radio"/>	<input type="radio"/>	<input type="radio"/>
Gradenroosterindexsystem met lengtecompensatie voor oplegtafel 1300/1500	-	-	-	-	<input type="radio"/>	<input type="radio"/>	<input type="radio"/>	<input type="radio"/>	<input type="radio"/>	<input type="radio"/>	<input type="radio"/>

... optioneel - ... niet leverbaar



Uw Felder, op uw maat gesneden

Zagen

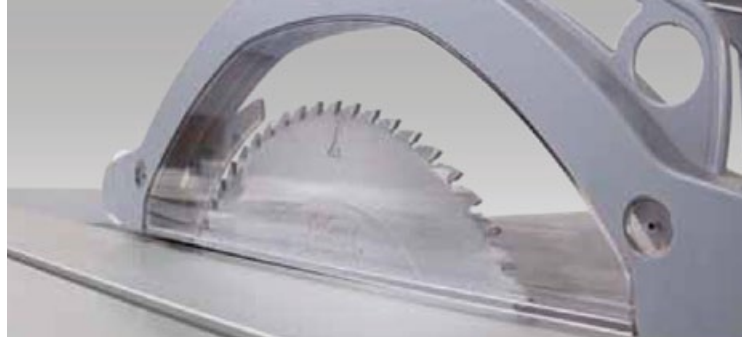

Afkortaanslag

Perfekte constructie – werkt perfect



De afkortaanslag 1100 en 1300 mm:

Perfekte constructie – werkt perfect!

De afkortaanslag 1100 of 1300 mm voor versteeksneden tussen +45° en -45° wordt gereedschaploos aan de aluminium paneelzaagtafel gemonteerd. De eindaanslag zorgt voor de exacte 90°-positie.



De afkortaanslag 1300 mm voor K 500.

Uitrustingsvarianten	K 500	K 500 Professional	K 500 S	K 540 S	K 700	K 700 Professional	K 700 S	K 740	K 740 Professional	K 740 S	K 940 S
Afkortaanslag 1100 mm	-	-	-	-	S	○	○	S	○	○	○
Afkortaanslag 1300 mm	S	○	○	○	-	-	-	-	-	-	-

S ... standaarduitrusting ○ ... optioneel - ... niet leverbaar

Parallelaanslag met verchromde ronde as

De beste parallelle sneden



Parallelaanslag

De parallelzaagbreedte bedraagt bij de standaarduitrusting 800 mm, deze kan optioneel ook 1250 mm zijn. De grote parallelzaagschaal is perfect in de paneelzaagtafel geïntegreerd.



Voor de bewerking van vooral smalle werkstukken met een gezwenkt paneelzaagblad kan het aluminium paneelzaagliniaal in liggende positie aangebracht worden.

Uiterst gemakkelijk en nauwkeurig verstelt u de parallelaanslag met een eenhandssnelspanklem. Bij het nauwkeurig instellen helpt de optioneel geïntegreerde nauwkeurige afstelling.



Zagen



Desgewenst: parallelaanslag met elektronische cijferaanuiding

De elektronische cijferaanuiding is perfect in de parallelaanslag geïntegreerd en toont de zaagbreedte tot 1/10 mm nauwkeurig. Het display kan afhankelijk van de werkpositie 90° gedraaid worden. Bijkomende functies zoals het instellen van kettingafmetingen maken uw dagelijkse werk stukken makkelijker.



Het aluminium zaagliniaal kan voor het maken van pennen of voor de toevoer van werkstukken naar achteren verschoven worden.

Elektromotorische parallelaanslag

De door een elektromotor aangedreven parallelaanslag verschuift in overeenstemming met de ingevoerde zaagbreedte snel en tot op 1/10 mm nauwkeurig via een onderhoudsvrij lineair geleidingssysteem. De parallelaanslag is op de totale lengte afzwenkbaar en maakt perfecte sneden mogelijk met een maximale breedte van 1250 mm.



De bedieningsterminal van FELDER – intuïtief en overzichtelijk

De bedieningsterminal geeft in real-time informatie over de parallelaanslag. Op het overzichtelijke bedieningspaneel voert u snel en gemakkelijk de vereiste maten in, waardoor u tijd bespaart en uw productiviteit toeneemt.



Uw Felder, op uw maat gesneden

Paneelzagen



		K 500	K 500 Professional	K 500 S	K 540 S
Zaaghoogte		102 mm	102 mm	104 mm	140 mm
Paneelzaagbladzwenking		90°-45°	90°-45°	90°-45°	90°-45°
Zaagbreedte		800/1.250 mm	800/1.250 mm	800/1.250 mm	800/1.250 mm
4,0 pk (3,0 kW)		S	S	-	-
5,5 pk (4,0 kW)		O	O	S	-
7,5 pk (5,5 kW)		-	-	O	S
10,0 pk (7,35 kW)		-	-	-	-
Vwerkhoogte		890 mm	890 mm	890 mm	890 mm
	1.300 mm*	2.825 mm	-	-	-
	1.550 mm*	3.325 mm	-	-	-
	2.050 mm*	4.660 mm	4.660 mm	-	-
	2.500 mm*	5.280 mm	5.280 mm	5.380 mm	5.380 mm
	2.800 mm*	-	-	5.980 mm	5.980 mm
	3.200 mm*	-	-	6.780 mm	6.780 mm
	3.700 mm*	-	-	-	-
B ₁		1.063/1.498 mm	1.063/1.498 mm	1.850/1.450 mm	1.850/1.450 mm
B ₂		1.300-2.000 mm	1.730-2.624 mm	1.730-2.624 mm	1.730-2.624 mm
Aansluiting voor afzuiging Ø paneelzaag/bescherming paneelzaag (bovenbescherming)		120/50 mm	120/50 mm	120/50 (80) mm	120/50 (80) mm

*Zaaglengte met oplegtafel bij max. zaaghoogte, **weergave van de maximale verplaatsing afhankelijk van de lengte van de schuiftafel;
S... standaarduitrusting O... optioneel -... niet leverbaar

Benodigde ruimte

Schaal
1:50

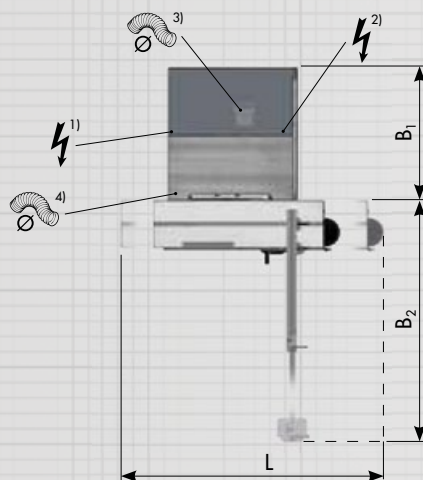

Symboolfoto K 500, K 700, K 740

¹⁾ Stroomaansluiting K 700, K 740

²⁾ Stroomaansluiting K 500

³⁾ Aansluiting voor afzuiging K 700, K 740

⁴⁾ Aansluiting voor afzuiging K 500



K 700	K 700 Professional	K 700 S	K 740	K 740 Professional	K 740 S	K 940 S
104 mm	104 mm	104 mm	140 mm	140 mm	140 mm	133 mm
90°-45°	90°-45°	90°-45°	90°-45°	90°-45°	90°-45°	90°-45°
800/1.250 mm	800/1.250 mm	800/1.250 mm	800/1.250 mm	800/1.250 mm	800/1.250 mm	800/1.250 mm
S	S	-	-	-	-	-
○	○	S	-	-	-	S
○	○	○	S	S	S	○
○	○	○	○	○	○	○
890 mm	890 mm	890 mm	890 mm	890 mm	890 mm	890 mm
2.997 mm	-	-	2.997 mm	-	-	-
3.490 mm	-	-	3.490 mm	-	-	-
4.361 mm	4.361 mm	-	4.361 mm	4.361 mm	-	4.358 mm
5.280 mm	5.280 mm	5.473 mm	5.280 mm	5.280 mm	5.473 mm	5.278 mm
-	-	6.017 mm	-	-	6.017 mm	5.858 mm
-	-	6.817 mm	-	-	6.817 mm	6.658 mm
-	-	7.867 mm	-	-	7.867 mm	7.708 mm
1.058/1.493 mm	1.058/1.493 mm	1.058/1.493 mm	1.058/1.493 mm	1.058/1.493 mm	1.058/1.493 mm	1.074/1.509 mm
1.100-2.000 mm	1.872-2.636 mm	1.872-2.636 mm	1.100-2.000 mm	1.872-2.636 mm	1.872-2.636 mm	1.872-2.636 mm
120/50 (80) mm	120/50 (80) mm	120/50 (80) mm	120/50 (80) mm	120/50 (80) mm	120/50 (80) mm	120/80 mm



Meer informatie over technische gegevens, individuele uitrustingsmogelijkheden en geluidsemisatie vindt u online op www.felder.at

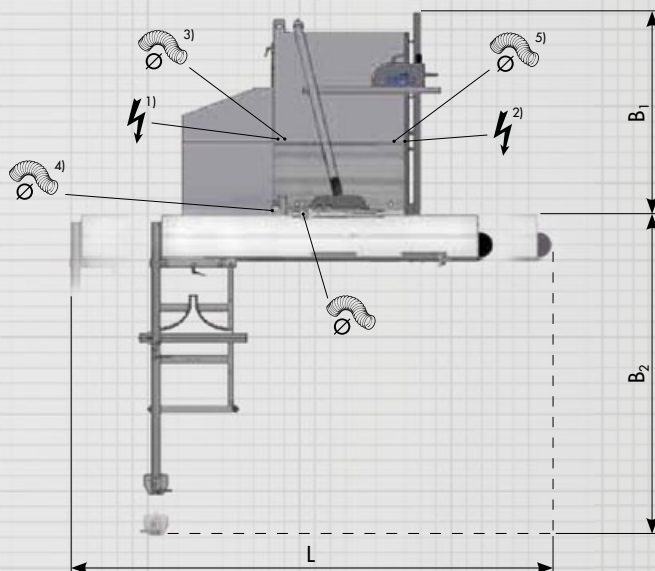

Symboolfoto K 500 P, K 500 S, K 540 S, K 700 P, K 700 S, K 740 P, K 740 S, K 940 S

¹⁾ Stroomaansluiting K 500 P, K 700 P, K 700 S, K 740 P, K 740 S

²⁾ Stroomaansluiting K 500 S, K 540 S, K 940 S

³⁾ Aansluiting voor afzuiging K 500 P, K 940 S

⁴⁾ Aansluiting voor afzuiging K 540 S

⁵⁾ Aansluiting voor afzuiging K 500 S, K 700 P, K 700 S, K 740 P, K 740 S

Afmetingen variëren bij het gebruik van optionele uitrusting

De schaafmachines

AD 951

Pagina 54



AD 941

Pagina 56



D 963 / D951

Pagina 58



A 951 L

Pagina 60



A 941

Pagina 64



AD 741

Pagina 66



AD 531

Pagina 68



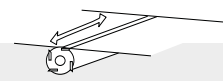
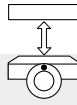
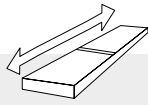

Motorvermogen

Asaandrijving

Lengte van de vlakschaaf tafel

Vandiktehoogte min.-max.

Spaanderafname vlakschaafeenheid/vandiktebank

Vlakschaabreedte/vandikte-schaafbreedte

5,5-13,5 pk
(4,0-10,0 kW)



Digi-Drive

2.250 mm

3-254 mm

5 mm

510/504 mm

4,0-10,0 pk
(3,0-7,35 kW)



Power-Drive

2.200 mm

3-250 mm

5 mm

410/404 mm

5,5-13,5 pk
(4,0-10,0 kW)



Digi-Drive

-

3-300 mm
3-254 mm

8 mm

630 mm
504 mm

5,5-10,0 pk
(4,0-7,35 kW)



2.700 mm

-

8 mm

510 mm

4,0-10,0 pk
(3,0-7,35 kW)



2.200 mm

-

5 mm

404 mm

4,0-10,0 pk
(3,0-7,35 kW)



Power-Drive

2.000 mm

3-230 mm

4 mm

404 mm

4,0-5,5 pk
(3,0-4,0 kW)



1.500 mm

4-220 mm

5 mm

304 mm

AD 951

www.felder.at



1



2



3

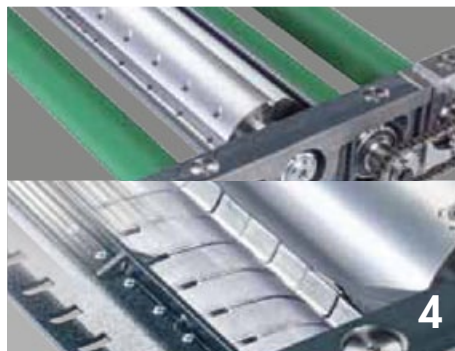

4



5



6

 FELDER
Nooit geziene
kwaliteit en precisie

- 1 Silent-POWER®
schaafas met spiraalmessen
- 2 Synchron opklappen
van de vlakschaafafels
- 3 Vervanging van de messen
in een recordtijd
- 4 Rubberen walsen van de
gesegmenteerde drukbalken
- 5 Traploos regelbare
aanvoersnelheid 4-16 m/min.
- 6 "Digi-Drive" volledig elektronische instelling

De betreffende uitvoering van de machine vindt u in de actuele prijslijst.

Vlak-vandikteschaafmachines **SERIE 900**

Nooit geziene kwaliteit en precisie

Aantrekkelijk design en overtuigende functieshet geoptimaliseerde machineconcept en tal van innovatieve detailoplossingen van de AD 951 werden speciaal ontwikkeld voor de steeds strengere eisen in de professionele houtbewerking.



AD 941

www.felder.at



Voor schaafrresultaten die u in vervoering brengen

Met technologisch geperfectioneerde detailoplossingen, innovatievebedieningsconcepten en een eenvoudig machinedesign kan de vlak-vandikteschaafmachine AD 941 bij houtbewerkers over de hele wereld op veel enthousiasme rekenen.



De betreffende uitvoering van de machine vindt u in de actuele prijslijst.

Vlak-vandikteschaafmachines **SERIE 900**



1

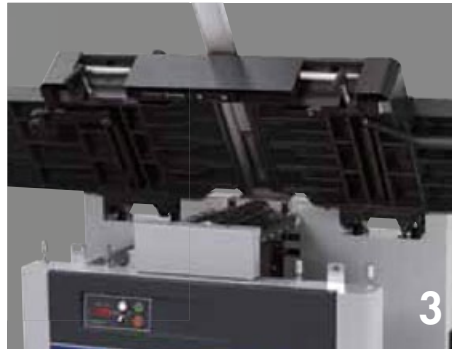

3



4



2



5



6

1 Vlakschaaftafel met prismageleiding



2 Silent-POWER®
schaafas met spiraalmessen

3 Synchroon opklappen
van de vlakschaaftafels

4 Vervanging van de messen
in een recordtijd

5 Tafelverlengingen

6 "Power-Drive" instellings-
en herhalingsprecisie

 FELDER
Nooit geziene
 kwaliteit en precisie

D 963 D 951



 FELDER
Nooit geziene
 kwaliteit en precisie

- 1 Silent-POWER®
schaafas met spiraalmessen
- 2 Stabiliteit en duurzame nauwkeurigheid
- 3 Vervanging van de messen
in een recordtijd
- 4 Rubberen walsen
van de gesegmenteerde drukbalken
- 5 Traploos regelbare aanvoersnelheid
4-16 m/min.
- 6 Schaarheftafel

De betreffende uitvoering van de machine vindt u in de actuele prijslijst.

Vandikteschaafmachines **SERIE 900**

Krachtige nauwkeurigheid

Deze vandikteschaafmachine met 630 mm schaafbreedte is geoptimaliseerd voor de hoogste eisen en biedt een krachtig pakket aan vermogen en nauwkeurigheid. Innovatieve bedieningselementen en grote, zware en nauwkeurige componenten overtuigen met uitstekende bewerking, maximale nauwkeurigheid en lange levensduur.

Betrouwbaarheid voor vele jaren

Deze machine biedt meer precisie en kwaliteit dan u tot dusver van een vandikteschaafmachine durfde verwachten. De vervanging van de schaafmessen wordt kinderspel: in een mum van tijd is elke schaafas weer bedrijfsklaar met nieuwe, scherpe schaafmessen van Felder.

A 951 L

www.felder.at

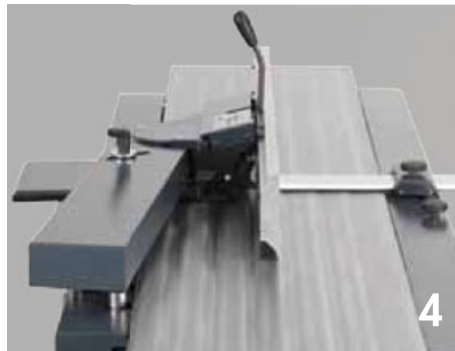

- 1 Silent-POWER®
schaafas met spiraalmessen
- 2 Lengte van de vlakschaaf tafel: 2700 mm
- 3 Vervanging van de messen
in een recordtijd
- 4 Professionele voegfreesaanslag
met parallellogramverstelling
- 5 Combi-aanslag
- 6 Vlakschaafbeveiliging EURO comfort

 FELDER
Nooit geziene
 kwaliteit en precisie

De betreffende uitvoering van de machine vindt u in de actuele prijslijst.



De geoptimaliseerde vlakschaafmachine met 2700 mm vlakschaaftafel

De nieuwe A 951 L beantwoordt aan de hoogste eisen qua stabiliteit, prestatievermogen en bedieningscomfort. Ze zorgt met haar moderne schaafastechnologie voor excellente schaaresultaten.

A 951 L D 951



Het ideale machinepaar

Tip: Door de combinatie van de
vandikteschaafmachine D 951 met de
vlagschaafmachine A 951 L en hun
plaatsbesparende schaafaanslag
ontstaat een ideaal machinepaar.



■ FELDER
Nooit geziene
■ kwaliteit en precisie

A 941

www.felder.at



1



2



3

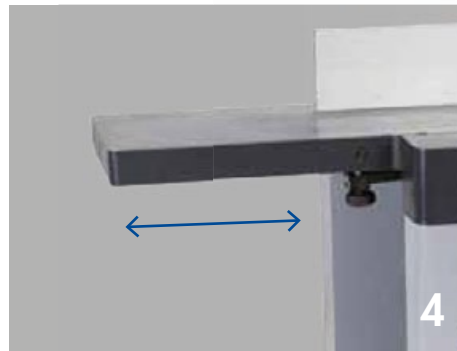

4

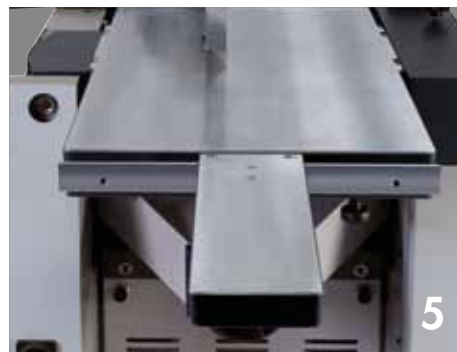

5



6

- 1 Silent-POWER®
schaafas met spiraalmessen
- 2 Vlakschaaftafel met prismageleiding
- 3 Vervanging van de messen
in een recordtijd
- 4 Vlakschaaftafellengte 2200 mm
- 5 Tafelverlengingen
- 6 Vlakschaafbeveiliging EURO comfort

 FELDER
Nooit geziene
 kwaliteit en precisie

De betreffende uitvoering van de machine vindt u in de actuele prijslijst.

Vlakschaafmachines **SERIE 900**

Schaafkwaliteit van het hoogste niveau

Perfect geschaafde oppervlakken, hoogste betrouwbaarheid, bedieningscomfort van topklasse en uitstekende werkveiligheid zijn altijd gegarandeerd. De vlakschaafmachine A 941 overtuigt gebruikers over de hele wereld met hightech detailoplossingen, intuïtieve bedieningsconcepten en modern design.

AD 741

www.felder.at



1



2



3



4



5



6

 FELDER
Nooit geziene
 kwaliteit en precisie

- 1 Silent-POWER®
schaafas met spiraalmessen
- 2 Dual opklappen
van de vlakschaafafels
- 3 Vervanging van de messen
in een recordtijd
- 4 Optioneel: langgatboorinrichting
- 5 Tafelverlengingen
- 6 "Power-Drive"
volledig elektronische instelling

De betreffende uitvoering van de machine vindt u in de actuele prijslijst.

Vlak-vandikteschaafmachines **SERIE 700**

Beproefde kwaliteit voor de beste prijs

De beproefde vlak-vandikteschaafmachine van de Felder Serie 700 overtuigt al jaren met excellente schaaftbeelden en constante betrouwbaarheid. De AD 741 heeft een nieuw design. Met een niet te kloppen prijs-kwaliteitverhouding is deze machine het perfecte instapmodel in de wereld van de professionele houtbewerking.



AD 531

www.felder.at

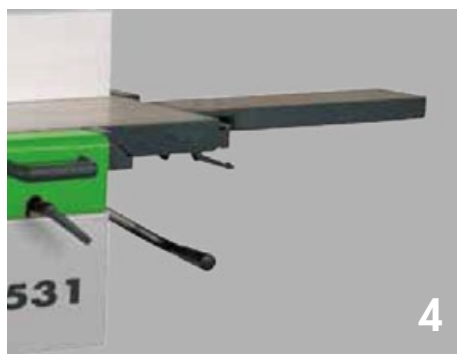

- 1 Silent-POWER®
schaafas met spiraalmessen
- 2 Vlakschaaftafel met prismageleiding
- 3 Vervanging van de messen
in een recordtijd
- 4 Tafelverlengingen
- 5 Optioneel: langgatboorinrichting

 FELDER
Nooit geziene
 kwaliteit en precisie

De betreffende uitvoering van de machine vindt u in de actuele prijslijst.

Vlak-vandikteschaafmachines **SERIE 500**

Meer machine is in deze prijsklasse gewoonweg niet mogelijk!

Zuivere schaaftbeelden en absolute betrouwbaarheid - de Felder AD 531 met de vertrouwde systeemoplossingen van Felder overtuigt elke gepassioneerde houtbewerker met een sensationele prijs-kwaliteitverhouding.



Schaven met FELDER

Perfekte techniek voor perfecte resultaten

Stabiliteit voor uitstekende prestaties

Het massieve gietijzeren lagerblok van de schaaf is bestand tegen heel hoge belastingen. De gestructureerde stalen invoerwals en de microgestructureerde stalen uittrekwals garanderen een perfect werkstuktransport. Beide stalen walsen zijn groot en niet onderhevig aan slijtage. De combinatie van schaafas, transportwals en houtsoort is doorslaggevend voor perfecte schaafresultaten.

POLY-V-aandrijving

Geveerde invoerwals

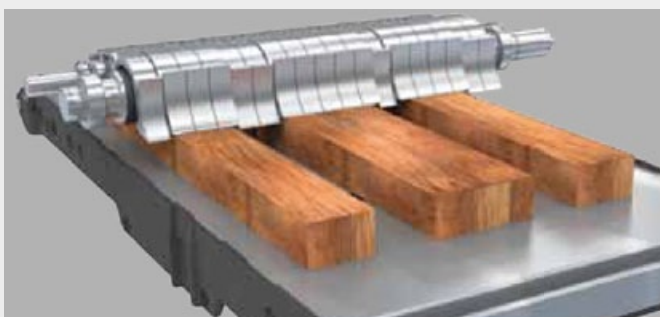

Geveerde gesegmenteerde drukbalk

Geveerde gesegmenteerde drukbalk

Een aan te raden uitrustingsdetail voor bewerkingen met geringe spaanderafname, zeer dunne werkstukken of werkstukken van een verschillende dikte.

Schaafas-lagerblok uit gietijzer



Uw Felder, op uw maat gesneden

Schaven

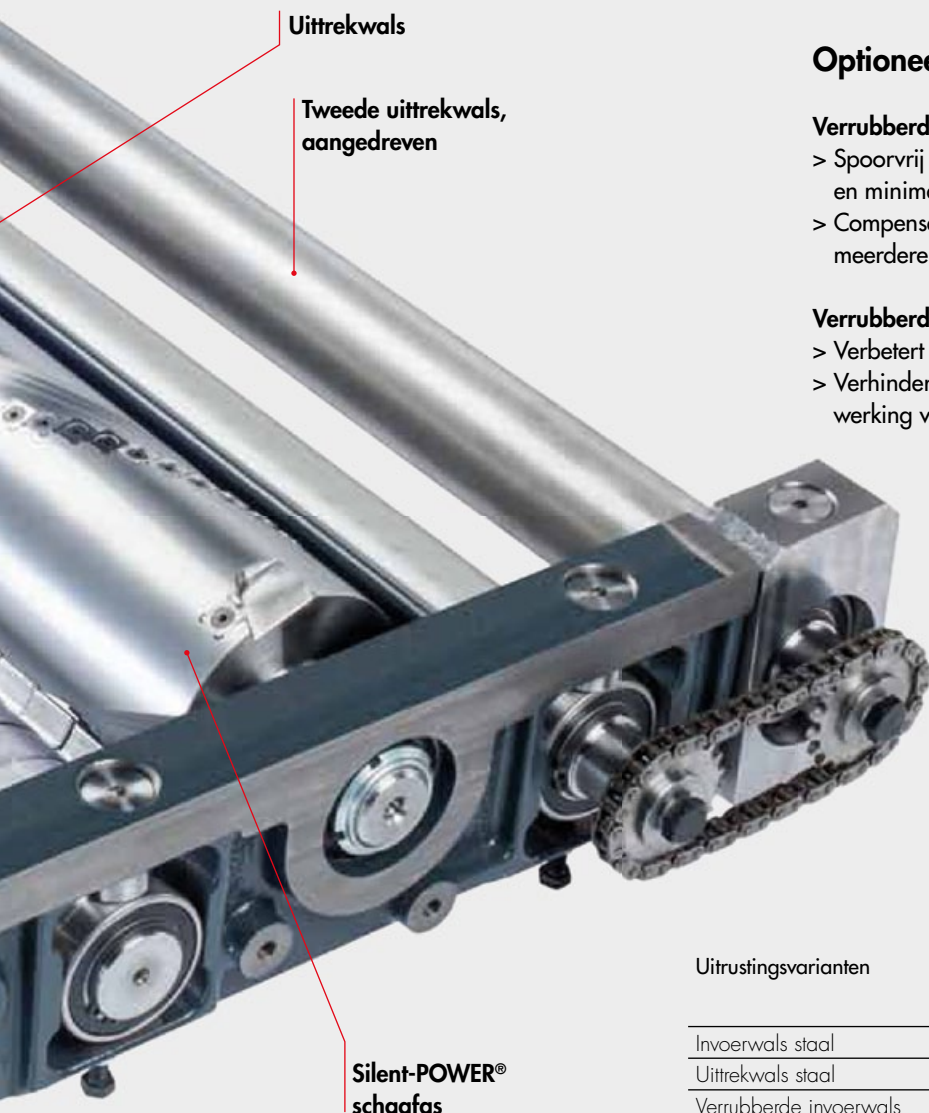

Uittrekwals

Tweede uittrekwals,
aangedreven

Silent-POWER®
schaafas



Optioneel: verrubberde transportwalsen

Verrubberde invoerwalsen

- > Spoorvrij en veilig werkstuktransport bij dunne werkstukken en minimale spaanderafname
- > Compensatie van hoogteverschillen bij het schaven van meerdere werkstukken

Verrubberde uittrekwals

- > Verbetert de oppervlakken van uw werkstukken bij de uitvoer
- > Verhindert mogelijke schaafsporen door de remmende werking van de rubberen walsen

Uitrustingsvarianten

	AD 531	AD 741	AD 941	AD 951	D 951	D 963
Invoerwals staal	S	S	S	S	S	S
Uittrekwals staal	S	S	S	S	S	S
Verrubberde invoerwals	-	-	-	O	O	O
Verrubberde uitvoerwals	-	-	-	O	O	O
+ Tweede uittrekwals staal	-	-	-	-	-	O
+ Tweede verrubberde uittrekwals	-	-	-	-	-	O

S ... standaarduitrusting O ... optioneel - ... niet leverbaar

Standaard: FELDER systeemschaafas

Ervaar sensationele schaafrresultaten



Sinds meer dan 30 jaar is de Felder systeemschaafas een van de highlights in elke schaafmachine van Felder. Met de slogan "nooit meer schaafmessen instellen" werd in 1987 het toen unieke schaafmessysteem voor stationaire houtbewerkingsmachines voorgesteld.

De voordelen van 1987 gelden vandaag nog steeds: in enkele minuten schaafmessen vervangen zonder instelwerk, geen investering in duur instelgereedschap, goedkope wisselschaafmessen op voorraad, perfecte en sensationele schaafbeelden in elke houtsoort.

Uitrustingsvarianten	AD 531	AD 741	AD 941	AD 951	D 951	D 963	A 941	A 951 L
2-messen-systeemschaafas van Felder	S	S	S	-	-	-	S	-
4-messen-systeemschaafas van Felder	O	O	O	S	S	S	O	S
4-messen-vlakschaafas voor strookmessen	-	O	O	-	-	-	O	-
4-messen-TERSA-systeemschaafas	-	-	-	O	O	-	-	O
Silent-POWER® schaafas met spiraalmessen	O	O	O	O	O	O	O	O

S ... standaarduitrusting O ... optioneel - ... niet leverbaar

Schaven



Instelling van schaafmessen zonder gereedschap – tot op een tiende van een millimeter nauwkeurig, bij FELDER standaard

- > Schaafas met 2 of 4 messen
- > Vervanging van de messen in minder dan twee minuten
- > Zelfinstellende messen, daarom grote nauwkeurigheid bij vervanging van de messen
- > Geen verharsen van de klemschroeven
- > Extreem rustige loop door vormparing
- > Maximale levensduur van de messen
- > Kostenbesparing door geringe prijs per mes



Uw Felder, op uw maat gesneden

Revolutionair: Silent-POWER® schaafas Sensationeel stil schaven en geld besparen

only by
FELDER



Exclusief voor schaafmessen van FELDER

De Silent-POWER® schaafas met spiraalmessen reduceert de geluidsoverlast bij schaafbewerkingen met meer dan de helft en zorgt met een doorgaande, trekkende snede voor splintervrije schaafbeelden in elke houtsoort. Met deze revolutionaire ontwikkeling van Felder geniet u van alle voordelen van een schaafas met spiraalmessen bij aanzienlijk lagere bedrijfs-, investerings- en instelkosten.

De voordelen van de Silent-POWER® schaafas in één oogopslag...

- > Sensationeel stil door gehalveerde geluidsbelasting
- > 20-voudige levensduur van de messen
- > Vier heel nauwkeurige snijkanten per mes
- > Optimaal spaandertransport en klein spaandervolume
- > Splintervrije schaafrésultataten
- > Minder energieverbruik dan bij vergelijkbare systemen

Het origineel - vaak gekopieerd, nooit geëvenaard!

Alleen de Silent-POWER® schaafas van Felder is gebaseerd op de mesgeometrie van een schaafas voor schaafmessen met twee spiralen van tegen elkaar liggende keermessen en elkaar overlappende schaafkanten.

In vergelijking met soortgelijke, op de gebruikelijke manier uitgeruste schaafassens met twee banen biedt Silent-POWER® de gebruiker belangrijke voordelen: minder krachtgebruik en op die manier lagere energiekosten. Een beter spaandertransport door de grotere spaanderruimtes. Lagere materiaalkosten en minder kosten op lange termijn door een langere levensduur van de messen en een kleiner aantal messen in vergelijking met spiraalassen met meer banen.

Kies bewust voor het origineel en u profiteert van

- > Minder stroomverbruik
- > Duidelijk langere levensduur
- > Maximaal rendement en lage kosten op lange termijn



Uw Felder, op uw
maat gesneden

Schaven



Sensationeel stil

Ter wille van uw gezondheid en uw medewerkers. De Silent-POWER® schaaftas met spiraalmessen vermindert de geluidshinder met 50% (10 db A) tegenover traditionele systemen.



20-voudige levensduur van de messen - geld uitgespaard!

Messen van hardmetaal in de Silent-POWER® schaaftas met spiraalmessen zorgen voor een wel twintig keer hogere levensduur van de messen ten opzichte van HSS-messen.

Vier zaagfases - meer "schaafmes" voor dezelfde prijs!

Elk mes van hardmetaal in de Silent-POWER® schaaftas met spiraalmessen heeft vier snijkanten. Heel snelle messenwissel door gemakkelijk eenmalig draaien.

Minder vermogen nodig - minder stroomkosten.

Onafhankelijk van de schaaftbreedte werkt de Silent-POWER® schaaftas op een opmerkelijk lager vermogen ten opzichte van vergelijkbare systemen.

Kleinere spaanders – dichtere vulling

De duidelijk kortere spaanders worden via de geoptimaliseerde spaanderruimte effectiever afgevoerd en belanden aanzienlijk gecompriëerder in de spaanderzak.



Lange massieve vlakschaaftafels

Extreme betrouwbaarheid, zelfs bij maximale belasting

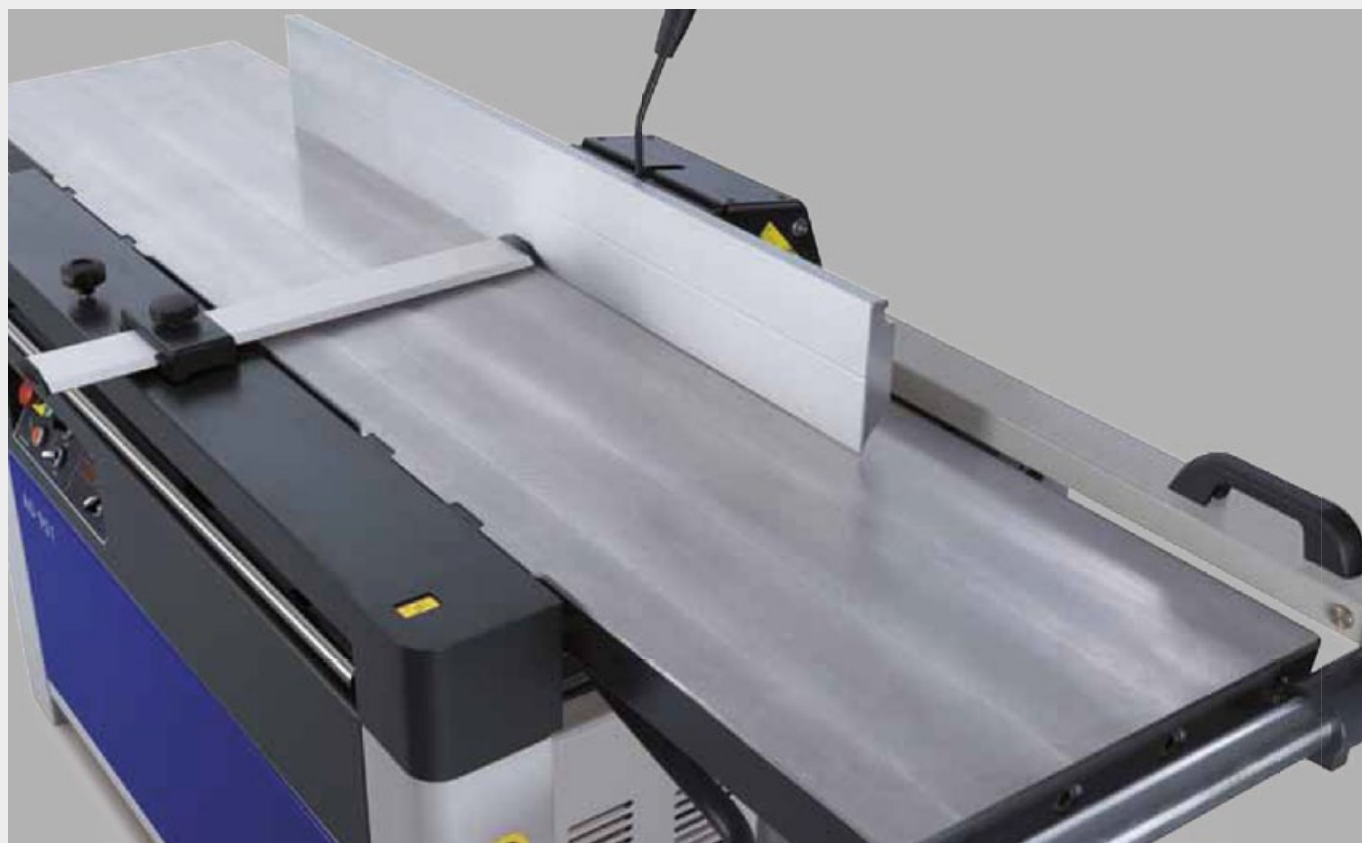

Lange, massieve gietijzeren vlakschaaftafels met prismageleiding voor maximale nauwkeurigheid en ongeëvenaarde bewerkingsresultaten



Met de vertrouwde tafelverlengingssystemen van Felder kunt u uw vlakschaaftafel snel en zonder gereedschap verlengen.



Uw Felder, op uw maat gesneden

	Vlakschaaftafellengte	Verlengbaar tot max.
AD 531	1500 mm	3500 mm
AD 741	2000 mm	3800 mm
AD 941	2200 mm	4000 mm
AD 951	2250 mm	4050 mm
A 941	2200 mm	4000 mm
A 951 L	2700 mm	-

Schaven



Verstelsysteem voor de vlakschaaftafel Nauwkeurigheid van FELDER in elke machineklasse



De prismageleiding van FELDER, verstelprecisie voor vele jaren
Het gepatenteerde, vormgepaarde verstelsysteem voor de vlakschaaftafel van Felder zorgt met behulp van prismageleidingen voor de hoogst mogelijke verstelprecisie.

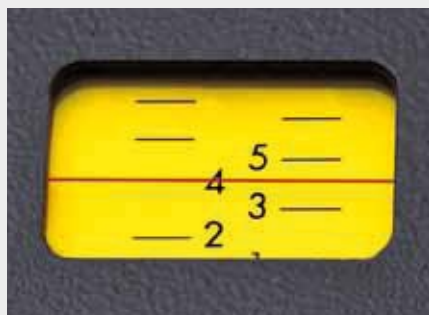

Nauwkeurige instellingen gemakkelijk af te lezen

De spaanderafname kan traploos ingesteld worden. Aan de geïntegreerde loop kunt u de instelwaarden precies aflezen. Op die manier bereikt u exacte resultaten. Doordat de loop licht verzonken geïntegreerd werd in de machinetafel, is deze ook bij een hoge belasting van de machine steeds beschermd tegen beschadigingen.



De Serie 900 snelinstelling van de spaanderafname

Met de nieuwe, ergonomisch gevormde hefboom voor spaanderafname kunt u de exacte spaanderafname snel en gemakkelijk instellen.

Voegfreesaanslag

Stabiel, exact en plaatsbesparend

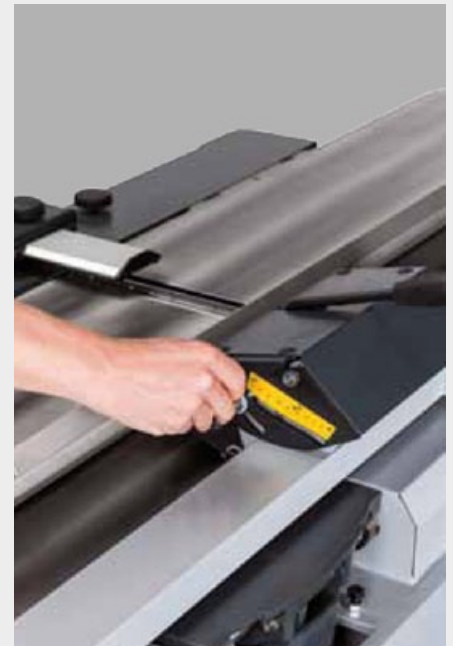

Plaatsbesparende voegfreesaanslag van FELDER

De voegfreesaanslag: een meesterwerk dat zorgt voor stabiliteit, nauwkeurigheid en plaatsbesparing! De voegfreesaanslag is tussen 90° en 45° traploos zwenkbaar. In de posities van 90° en 45° graden bevinden zich eindaanslagen.

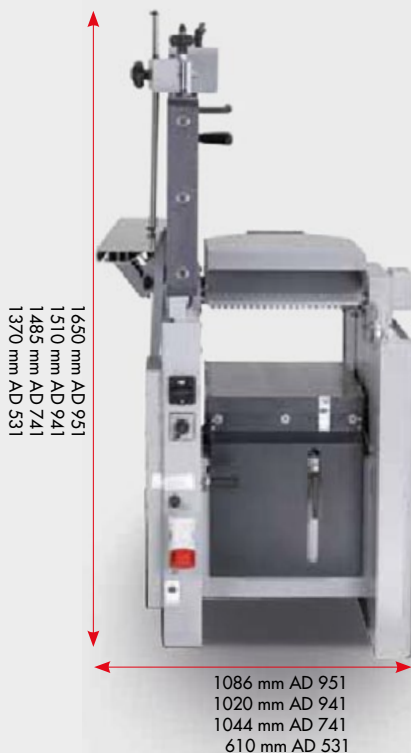

FELDER vlakschaafbeveiliging

Uitermate hoge werkveiligheid en maximaal bedieningscomfort. De plaatsbesparende vlakschaafbeveiliging in het machineframe stabiliseert het werkstuk bij vlakschaaf- en voegfreesbewerkingen.

De hulpaanslag van FELDER

Bij de bewerking van dunne en smalle werkstukken garandeert de nieuwe dichtklapbare hulpaanslag op het voeglijnaal een veilige en comfortabele uitvoering van vlakschaafbewerkingen.

Schaven



FELDER ombouwcomfort

Van vlak- naar vandikteschaven in een recordtijd

only by
FELDER



Synchroon opklappen van de vlakschaaftafels

Met het vertrouwde bedieningsconcept van Felder is de omstelling van vlak- naar vandikteschaafbewerkingen een fluitje van een cent. Met het intuïtieve ombouwstelsel van Felder kunt u de vlakschaaftafels synchroon ontgrendelen en opklappen met één handbeweging.



Vandikteschaven met FELDER

Perfekte schaafttechniek



Maximale vandiktehoogte voor de hoogste eisen

Met de ruime vandiktehoogte tot 300 mm kunnen zelfs grote constructies in massief hout gemakkelijk bewerkt worden.

	Vandiktehoogte
AD 531	4–220 mm
AD 741	3–230 mm
AD 941	3–250 mm
AD 951	3–254 mm
D 951	3–254 mm
D 963	3–300 mm

Schaven



Absolute instelprecisie

Stabiliteit en duurzame nauwkeurigheid

Vier trapeziumdraadspillen garanderen verstelprecisie en hoge draagkracht van de vandiktetafel. Zijdelingse, in het machineframe geïntegreerde langseleidingen vangen de aanvoerdruk aan de aanvoer kant op en geleiden de vandiktetafel tot op een tiende van een millimeter nauwkeurig.



De perfecte aanvoersnelheid voor elke soort hout en nerf.

Aan het overzichtelijke bedieningspaneel regelt u intuïtief en in enkele seconden de aanvoersnelheid.

	Aanvoersnelheid
AD 531	6 m/min.
AD 741	6+12 m/min.
AD 941	6+12 m/min.
AD 951	traploos 4-16 m/min.
D 951	traploos 4-16 m/min.
D 963	traploos 4-16 m/min.



Optioneel: instelbare ondertafelwalsen voor het bewerken van natte en harsrijke werkstukken.



Tot op een tiende van een millimeter nauwkeurige sturing van de vandiktetafel
FELDER Bedieningscomfort van de bovenste plank
Constance herhalingsprecisie met "Power-Drive"



De volledig elektrische "Power-Drive" sturing voor de vandiktetafel biedt de meest exacte instel- en herhalingsprecisie. Met een draaiknop regelt u de snelinstelling van de hoogte van de vandiktetafel, de fijninstelling gebeurt met een drukknop. Op het geïntegreerde led-display kunt u de reële waarde gemakkelijk aflezen.

Schaven



Alles met een druk op de knop met "Digi-Drive"



De programmeerbare "Digi-Drive"-sturing voor de vandiktetafel maakt via een cijferveld de invoer mogelijk van de hoogte van de vandiktetafel. De vandiktetafel positioneert zich volledig automatisch en exact. Twee geïntegreerde led-displays geven de ingestelde en de reële waarde aan. Om de productie te optimaliseren kunt u de kettingmaat en individuele posities voor de vandiktetafel opslaan.

Uitrustingsvarianten	Handwiel met cijferaanduiding	"Power-Drive"	"Digi-Drive"
AD 531	○	-	-
AD 741	S	○	-
AD 941	S	○	-
AD 951	S	○	○
D 951	S	○	○
D 963	-	S	○

S ... standaarduitrusting ○ ... optioneel - ... niet leverbaar



Uw Felder, op uw maat gesneden

Schaven met FELDER Perfecte afzuigtechniek

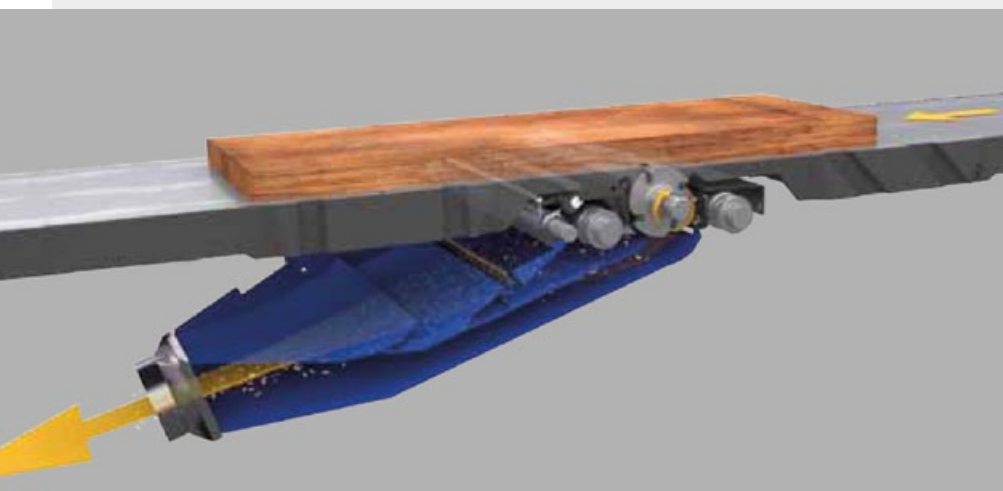

Een nette oplossing

De afzuigtechnisch geoptimaliseerde spaanderafzuigkap zorgt met groot gehouden spaanderruimtes voor een ideale afvoer van spaanders en schone werktafels.

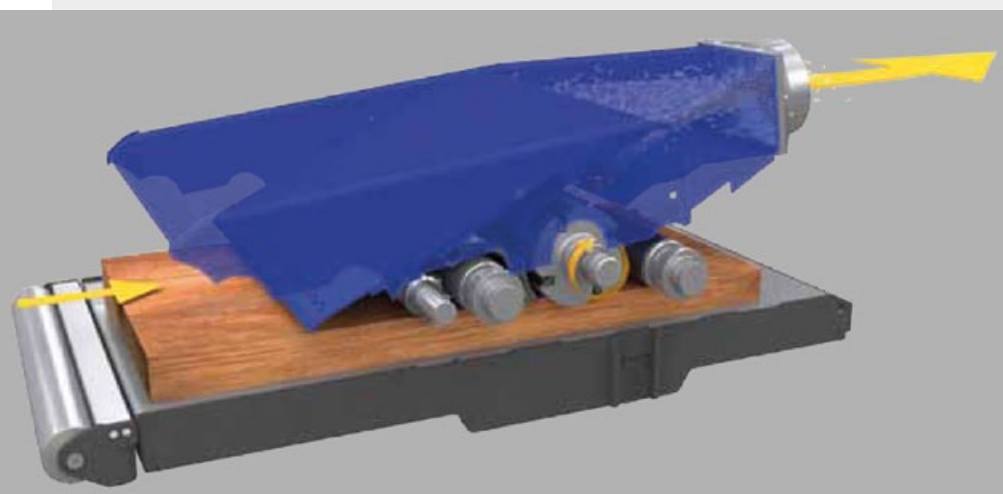

Geen "trillen" meer

Twee aandrukbalken verhinderen het "trillen" van dunne werkstukken tijdens het vandikteschaven.

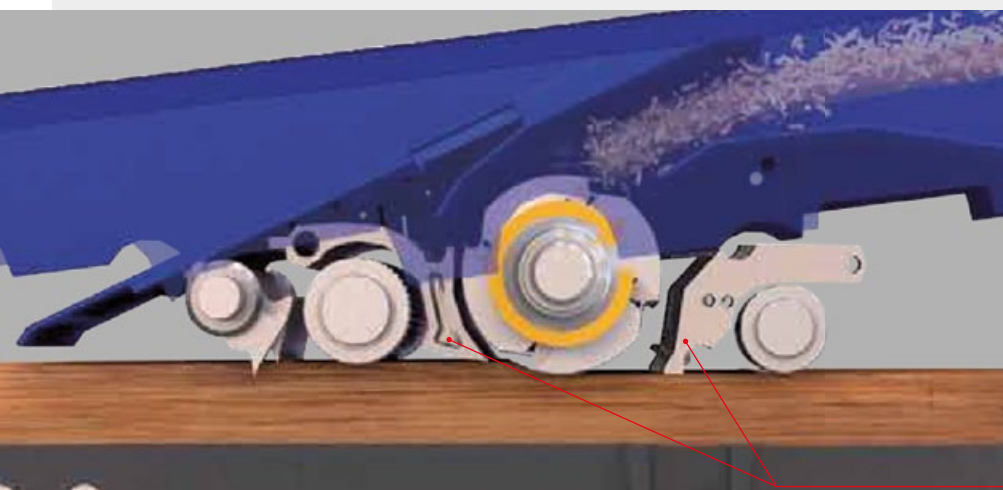

Druk balk

Schaven



FELDER-systeemoplossingen

Alles uit één hand

Uw FELDER, op uw maat gesneden

De bedrijfsfilosofie van Felder bestaat erin om u net die machine aan te bieden die u nodig heeft. Daarom geven wij u de mogelijkheid om uit verschillende uitrustingsvarianten de machine te kiezen die perfect op u is afgestemd.



Aanvoerapparaten

Exacte en zuivere resultaten door een constante aanvoersnelheid.

Schaarheftafel

Het grotere draagvlak maakt de bediening van uw vandikteschaafmachine gemakkelijker bij eenmansbediening.



Langgatboorinrichting

Breidt het toepassingsgebied van uw Felder uit en garandeert hoge flexibiliteit.



Uw Felder, op uw maat gesneden

Schaafmachines



	AD 531	AD 741
Lengte van de vlakschaafafel	1.500 mm	2.000 mm
Spaanderafname vlakschaafeenheid/vandiktebank	5/5 mm	4/4 mm
Vlakschaafbreedte	310 mm	410 mm
Vandikteschaafbreedte	306 mm	404 mm
Vandiktehoogte minx.-max.	4-220 mm	3-230 mm
4,0 pk (3,0 kW)	S	S
5,5 pk (4,0 kW)	○	○
7,5 pk (5,5 kW)	-	○
10,0 pk (7,35 kW)	-	○
13,5 pk (10,0 kW)	-	-
Hoogte (gesloten)	1.160 mm	1.043 mm
Hoogte (geopend)	1.370 mm	1.485 mm
Werkhoogte	890 mm	890 mm
L	1.644 mm	2.168 mm
B	633 mm	765 mm
Afzuigaansluiting Ø vlakschaafeenheid/vandiktebank	120 mm	120 mm
Geluidsniveau [dB (A)] volgens EN ISO 3746 in vrije loop***	88 ¹ /86 ²	84 ¹ /83 ²
Geluidsniveau [dB (A)] volgens EN ISO 3746 in bewerking***	95 ¹ /96 ²	91 ¹ /91 ²
Geluidsniveau op de werkplaats [dB (A)] volgens EN ISO 11202 in vrije loop***	75 ¹ /71 ² /73 ³	74 ¹ /69 ² /69 ³
Geluidsniveau op de werkplaats [dB (A)] volgens EN ISO 11202 in bewerking***	80 ¹ /78 ² /80 ³	83 ¹ /79 ² /78 ³

***Voor de genoemde emissiewaarden geldt een meetonzekerheids toeslag $K=4$ dB (A); S ... standaarduitrusting ○ ... optioneel - ... niet leverbaar;
¹ ... Vlakschaafeenheid ² ... Vandiktebank werkpositie 1 ³ ... Vandiktebank werkpositie 2 ^{1,2,3} ... gemeten met Silent-Power® schaafas met spiraalmessen

Maatstaf
1:50

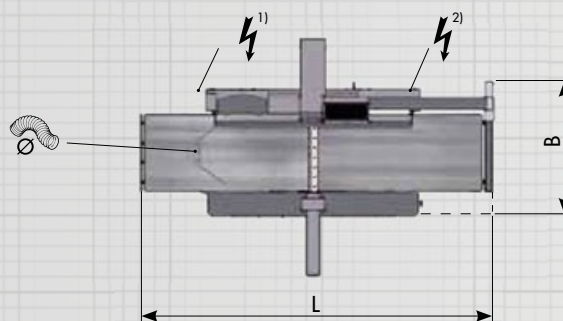

Symboelfoto AD 531, AD 741,
AD 941, AD 951, A 941, A 951L

¹ Stroomaansluiting AD 531, AD 741, AD 951

² Stroomaansluiting AD 941, A 941, A 951L



AD 941	AD 951	D 951	D 963	A 941	A 951 L
2.200 mm	2.250 mm	-	-	2.200 mm	2.700 mm
5/5 mm	5/8 mm	8 mm	8 mm	5 mm	8 mm
410 mm	510 mm	-	-	410 mm	510 mm
404 mm	504 mm	504 mm	630 mm	-	-
3-250 mm	3-254 mm	3-254 mm	3-300 mm	-	-
S	-	-	-	S	-
○	S	S	-	○	S
○	○	○	-	○	○
○	○	○	S	○	○
-	○	○	○	-	-
1.270 mm	1.270 mm	1.085 mm	1.135 mm	1.270 mm	1.270 mm
1.510 mm	1.650 mm	1.820 mm	1.890 mm	1.510 mm	-
890 mm	890 mm	-	-	890 mm	896 mm
2.360 mm	2.395 mm	1.030 mm	1.233 mm	2.360 mm	2.700 mm
815 mm	900 mm	957 mm	1.087 mm	815 mm	1.041 mm
120 mm	140 mm	140 mm	160 mm	120 mm	140 mm
85 ¹ /83 ²	85 ¹ /83 ²	83 ²	84 ²	84 ¹	87 ¹
92 ¹ /91 ²	92 ¹ /91 ²	91 ²	90 ²	91 ¹	90 ¹
73 ¹ /71 ² /72 ³	73 ¹ /71 ² /72 ³	71 ² /72 ³	72 ² /67 ³	74 ¹	73 ¹
82 ¹ /76 ² /77 ³	82 ¹ /76 ² /77 ³	76 ² /77 ³	79 ² /76 ³	83 ¹	80 ¹



Meer informatie over technische gegevens, individuele uitrustingsmogelijkheden en geluidsemissie vindt u online op www.felder.at

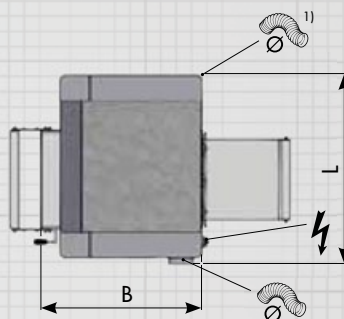

Symboolfoto D 951, D 963

¹⁾ Aansluiting voor afzuiging (optioneel)

Afmetingen variëren bij het gebruik van optionele uitrusting

Freemachines

F 900 M

Pagina 90



F 900 Z

Pagina 92



F 700 M

Pagina 94



F 700 Z

Pagina 96



F 500 M

Pagina 98



F 500 MS

Pagina 99

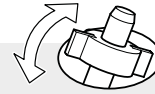
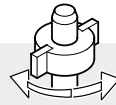
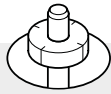

**Motorvermogen****Asverstelling****Freestafelopening****Toerentallen****Freesaszwenking**7,5–13,5 pk
(5,5–10,0 kW)

Power-Drive

320 mm

3.500/4.500/
6.000/8.000/
10.000 t/min.Traploos tot
10.000 t/min.

90°–45°

7,5–13,5 pk
(5,5–10,0 kW)

Power-Drive

320 mm

3.500/4.500/
6.000/8.000/
10.000 t/min.Traploos tot
10.000 t/min.

90°–45°

5,5–10,0 pk
(4,0–7,35 kW)

Power-Drive

230 mm

3.500/6.500/
8.000/10.000
t/min.

90°–45°

5,5–10,0 pk
(4,0–7,35 kW)

Power-Drive

230 mm

3.500/6.500/
8.000/10.000
t/min.

90°–45°

4,0–5,5 pk
(3,0–4,0 kW)

180 mm

3.000/6.000/
8.000/10.000
t/min.

90°

5,5 pk
(4,0 kW)

180 mm

3.000/6.000/
8.000/10.000
t/min.

90°

F 900 M

www.felder.at



1



2



3



4



5



6

- 1 Freesas-snelwisselsysteem
- 2 "Easy-Glide" Zwenkgeleidingssysteem
- 3 Freestafelopening: 320 mm
- 4 Freesaszwening naar achteren
- 5 "Quick-Lock" Freesgereedschap snel en veilig vervangen
- 6 Asvergrendeling van buiten

 FELDER
Nooit geziene
 kwaliteit en precisie

De betreffende uitvoering van de machine vindt u in de actuele prijslijst.

Freemachines met zwenkbare freesas **SERIE 900**



De sterkste FELDER-freesmachine aller tijden

Het nieuwe, geoptimaliseerde machineconcept van de F 900 M freemachine voldoet aan alle eisen van de professionele houtbewerking. Uiterst nauwkeurige machinebouw uit Oostenrijk en kwaliteitsvolle componenten bieden absolute nauwkeurigheid, groot

bedieningscomfort en gegarandeerde betrouwbaarheid. Talrijke innovaties en de beproefde kwaliteit van Felder maken van de F 900 M een absolute topper in haar klasse.

F 900 Z

www.felder.at



- 1 Freesas-snelwisselsysteem
- 2 "Easy-Glide" Zwenkgeleidingssysteem
- 3 Freestafelopening: 320 mm
- 4 Freesaszwenking naar achteren
- 5 "Quick-Lock" Freesgereedschap snel en veilig vervangen
- 6 Pen- en gattafel

 FELDER
Nooit geziene
 kwaliteit en precisie

De betreffende uitvoering van de machine vindt u in de actuele prijslijst.

Freesmachines met zwenkbare freesas **SERIE 900**

Voor topprestaties in handwerk en industrie

De freesmachines met zwenkbare freesas van de Serie 900 werden ontwikkeld voor topprestaties in handwerk en industrie. Aan de binnenkant van de elegante machine zit een staaltje uiterst nauwkeurige machinebouw. Dankzij hun extreme nauwkeurigheid, uitermate hoge gebruiksvriendelijkheid en perfecte verwerking behoren de

houtbewerkingsmachines van Felder tot de meest verkochte ter wereld. De hoogwaardige geleidingstechnologie voor paneelzaagtafels "X-Roll" met 10 jaar Felder-garantie biedt een ongeëvenaarde rustige loop en is absoluut vrij van onderhoud. De x-vormig aangebrachte looprollen bewegen wrijvingsloos op geharde geleidevlakken.

F 700 M

www.felder.at



Trillingsvrije stabiliteit voor perfecte resultaten

Met de nieuwe freesmachine met zwenkbare freesas F 700 M biedt Felder niet alleen een voordelige oplossing voor alle houtbewerkingsbedrijven, maar ook de ideale aanvulling voor CNC-ondersteunde productieprocessen.



Met een massieve gietijzeren freestafel voor trillingsvrije stabiliteit bent u goed uitgerust voor elke uitdaging van de moderne houtbewerking.

De betreffende uitvoering van de machine vindt u in de actuele prijslijst.

Freemachines met zwenkbare freesas **SERIE 700**



- 1 Freesas-snelwisselsysteem
- 2 "Easy-Glide"
Zwenkgeleidingssysteem
- 3 Freestafelopening: 230 mm
- 4 Freesaszwening naar achteren
- 5 "Power-Drive" F2
volledig elektronische instelling
- 6 Nauwkeurige freesaanslag "230",
MULTI-instelsysteem

 FELDER
Nooit geziene
 kwaliteit en precisie

F 700 Z

www.felder.at



Klaar voor elke uitdaging

U zoekt flexibiliteit en kracht, en u wenst standaard freesbewerkingen, pen- en sleufbewerkingen of boogfreesbewerkingen uit te voeren tegen een extreem faire prijs? Dan bent u met de F 700 Z aan het juiste adres! Het universele machineconcept biedt u een reeks unieke standaards, zoals bijv. het snelwisselsysteem voor de freesas en een groot aantal individuele uitrustingsvari-



anten voor nog sterkere prestaties en grotere afmetingen. De hoogwaardige geleidingstechnologie voor paneelzaagtafels "X-Roll" met 10 jaar Felder-garantie biedt een ongeëvenaarde rustige loop en is absoluut vrij van onderhoud. De x-vormig aangebrachte looprollen bewegen wrijvingsloos op geharde geleidevlakken.

De betreffende uitvoering van de machine vindt u in de actuele prijslijst.

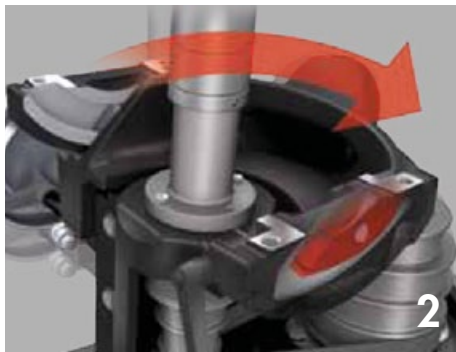
Freemachines met zwenkbare freesas **SERIE 700**



- 1 Freesas-snelwisselsysteem
- 2 "Easy-Glide" Zwenkgeleidingssysteem
- 3 Freestafelopening: 230 mm
- 4 Freesaszwinking naar achteren
- 5 X-Roll pen-en gattafel
- 6 Nauwkeurige freesaanslag "230", MULTI-instelsysteem

 FELDER
Nooit geziene
 kwaliteit en precisie

F 500 M

F 500 MS



1



2



4



5

- 1 MF-freesysteem
- 2 Veiligheidslijnen (optionele uitrusting)
- 3 Freestafelopening: 180 mm
- 4 Draairichtingschakelaar
- 5 MULTI-instelsysteem (optioneel)



3

FELDER
Nooit geziene
kwaliteit en precisie

De betreffende uitvoering van de machine vindt u in de actuele prijslijst.

Freesmachines **SERIE 500**

Voor overtuigende freesresultaten

Een niet te kloppen aanbieding voor veeleisende houtbewerkers:

De grote, massieve, van ribben voorziene freestafel uit gietijzer, de stabiele taferverlengingen (F 500 MS), een professionele

freesaanslag en het in de hoogte verstelbare freesaggregaat met nauwkeurige dubbele ophanging zorgen voor professionele freesresultaten voor de beste prijs.

Zwenksegmentgeleiding "Easy-Glide"

only by
FELDER

In de paneelzaag- en freesaggregaten van de Felder Serie 700, Serie 900 en bij Format-4 voldoet de zwenksegmentgeleiding Easy-Glide aan de hoogste eisen van ambachtelijke en industriële bedrijven. Een nauwkeurige, dwanggeleide dubbele ophanging garandeert maximale draagkracht en een zwenking zonder speling, en is absoluut onderhoudsvrij. In de geleidingen van de zwenksegmenten zorgt een speciaal, sterk belastbaar synthetisch materiaal voor een extreem lichte loop en langdurige precisie. Door het gebruik van deze uit de ruimtevaart en de sluizenbouw bekende kunststof is het zwenksegmentgeleidingssysteem zonder bijvoeging van smeerstoffen absoluut onderhoudsvrij en ongevoelig voor stof. Met 6 jaar fabrieksgarantie biedt deze systeemoplossing van Felder betrouwbaarheid voor vele jaren.

EASY-GLIDE
6 JAAR
GARANTIE

Daar komt het op aan:

- > Precieze, dwanggeleide dubbele ophanging
- > Sterke draagkracht
- > Spelingsvrije zwenking
- > Ongevoelig voor stof
- > Absoluut onderhoudsvrij
- > Absoluut smeestofvrij

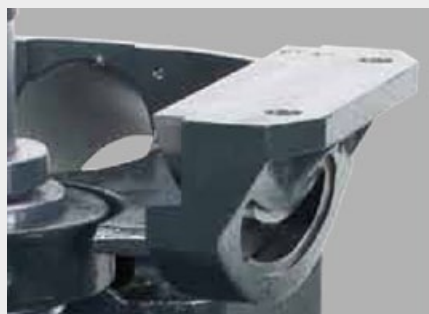

Zwenksegmenten uit gietijzer

Nauwkeurige, dwanggeleide dubbele ophanging

Frezen



FELDER-freesaggregaat "900"

In elk detail van het zware freesaggregaat Serie 900 merkt u tientallen jaren ervaring in machinebouw, in combinatie met de meest geavanceerde productietechnieken.

- > Werkhoogte van de freesas boven de tafel 140 mm (160 mm voor Ø 40 en 50 mm)
- > Snelwisselsysteem voor de freesas
- > Eenvoudig veranderen van toerental aan de voorzijde
- > Spantangenopnameas voor bovenfrees met 15.000 t/min.
- > Elektrische hoogteverstelling met digitaal led-scherf
- > Elektrische schuinstelling met digitaal led-scherf
- > Dwanggeleide hoogteverstelling door zwaluwstaartgeleiding
- > 2-voudig gelagerde freesas
- > Optimale trillingsdemping door zwaar aggregaat uit gietijzer
- > Maximale krachtoverbrenging door groot draagvlak met POLY-V-riem
- > Traploze toerentalregeling 1.500–10.000 t/min.
- > Digitale toerentalaanwijzing

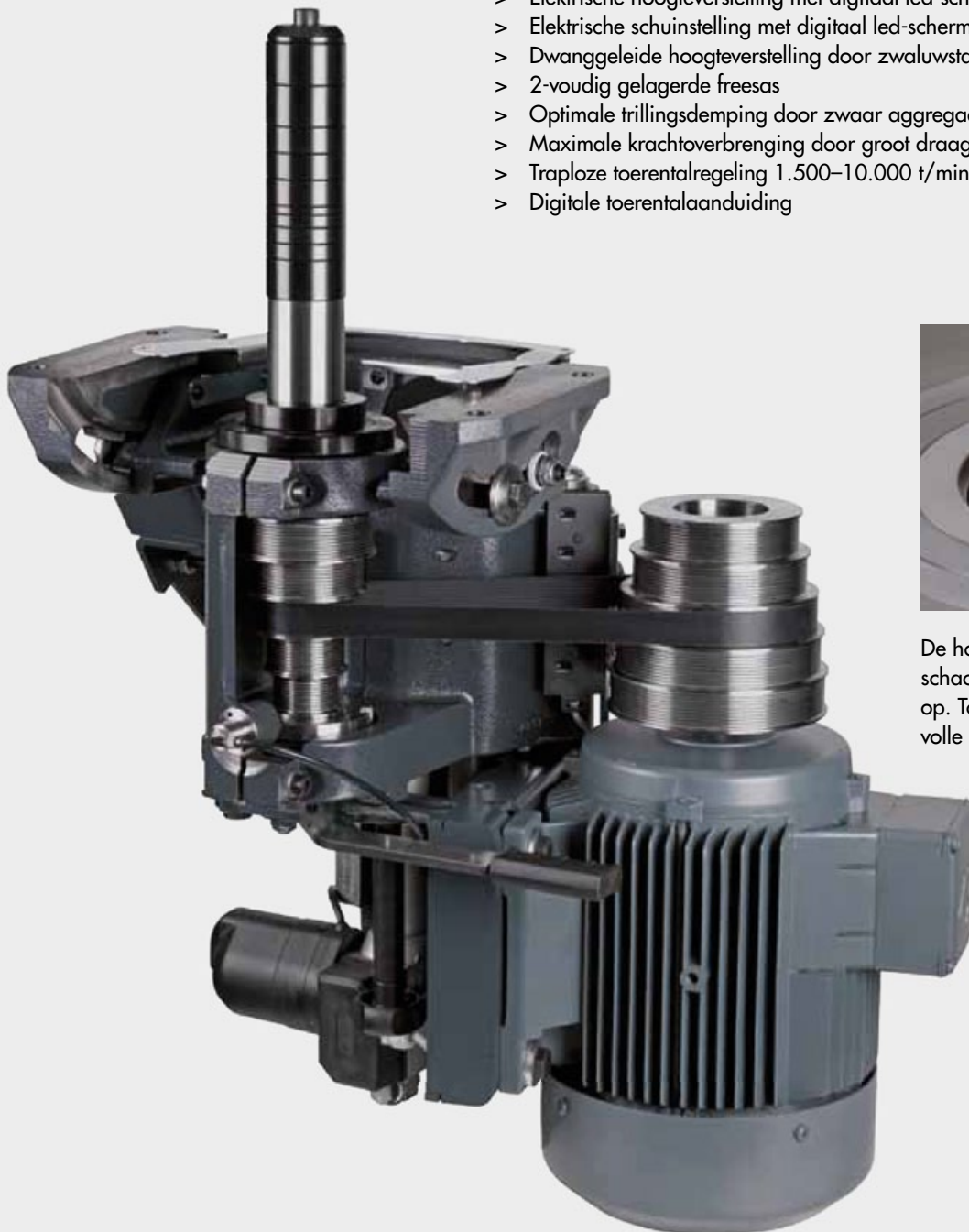

De hoge-snelheidsfreesas neemt alle schachtfrezen met schacht-Ø 6–16 mm op. Toerental 15.000 t/min., met volle motorkracht tot wel 13,5 pk.

Het nieuwe FELDER-freesaggregaat "700"



Het Felder Serie 700 freesaggregaat levert ongeëvenaarde resultaten.

- > Werkhoogte van de freesas boven de tafel 115 mm (140/160 mm)
- > Snelwisselsysteem voor de freesas
- > Eenvoudig veranderen van toerental aan de voorzijde
- > Spantangenopnameas voor bovenfrees met 15.000 t/min.
- > Elektrische hoogterestelling met digitaal led-scherm
- > Elektrische schuinstelling met digitaal led-scherm
- > 4 toerentallen:
3.500, 6.500, 8.000, 10.000 t/min.
- > Zwenking naar achteren 0° tot 45°
- > Precieze, dwanggeleide dubbele ophanging
- > Dwanggeleide hoogterestelling door zwaluwstaartgeleiding
- > Optimale trillingsdemping door zwaar aggregaat uit gietijzer



Hoge-snelheidsfreesas

Gebruik van hoge-snelheidsfreesassen voor schachtfrezen of hoge-snelheidsgereedschap van Felder met 15.000 t/min.

Frezen



Uw FELDER, op uw maat gesneden!

De bedrijfsfilosofie van Felder bestaat erin om u net die machine aan te bieden die u nodig heeft. Daarom geven wij u de mogelijkheid om uit verschillende uitrustingsvarianten de machine te kiezen die perfect op u is afgestemd.



Tot op 1/10 mm nauwkeurige freesasturing FELDER-bedieningscomfort van de bovenste plank Comfortabele nauwkeurigheid met "Power-Drive" F1



Tot een tiende van een mm nauwkeurige instelling van freesas met draaiknop, kruipsnelheid voor nauwkeurige afstelling. Rood led-display voor reële waarde van de freesashoogte. Freesaszwenking via handwiel en geïntegreerde digitale klok. Machines van Serie 900 beschikken bijkomend over een cijferaanwijzing waarop het actuele toerental afgelezen kan worden.

Uitrustingsvarianten	F 500 M	F 500 MS	F 700 Z	F 700 M	F 900 Z	F 900 M
Handwiel met digitale weergave	○	○	S	S	S	S
"Power-Drive" F1	-	-	○	S	S	S
"Power-Drive" F2	-	-	○	○	○	○

S ... standaarduitrusting ○ ... optioneel - ... niet leverbaar

Frezen



Constance herhalingsprecisie met "Power-Drive" F2



De volledig elektrische "Power-Drive"-sturing biedt de meest exacte instel- en herhalingsprecisie. Met een draaiknop regelt u de freesashoogte en hoekverstelling, de nauwkeurige afstelling gebeurt tot op 1/10 mm nauwkeurig via een drukknop. Led-cijfers informeren u direct aan het bedieningspaneel en in real-time over de actuele reële waarde. Machines van Serie 900 beschikken bijkomend over een cijferaanduiding waarop het actuele toerental afgelezen kan worden.



Uw Felder, op uw maat gesneden!

Freesaszwenking

Gemakkelijk en licht lopend



Juiste freesaszwenking "naar achteren" met groot bedieningscomfort:

- > Veilig werken
- > Alle werkstukafmetingen mogelijk
- > Probleemloos gebruik van een aanvoerapparaat
- > Nauwkeurig freesbeeld
- > Uitstekende spaanderafvoer



Gevaarlijke freesaszwenking "naar voren" met grote bedieningsnadelen:

- > Verhoogd risico op ongevallen
- > Begrensde werkstukhoogte
- > Gebruik aanvoerapparaat niet mogelijk
- > Slecht freesbeeld
- > Afvoer van spaanders slecht of helemaal niet mogelijk

Frezen



Freesaswisselsysteem

Professionele productiviteit voor elk atelier



Uniek in zijn klasse: freesaswissel in een mum van tijd – het nieuwe MF freesaswisselsysteem van Felder zorgt voor professionele productiviteit in elk atelier.

Schachtfrees en freesassen met verschillende diameters (30, 32, 35, 50 mm en 1¼") kunnen snel en eenvoudig vervangen worden, zonder de actuele instellingen te wijzigen. Onafhankelijk van uw positie kan de as in slechts enkele stappen losgemaakt en weer veilig vastgezet worden.

Het freesaswisselsysteem is bij alle frees- en combi-machines van de Felder Serie 500 bij de eerste aanschaf verkrijgbaar.

- > Freesaswissel in een mum van tijd
- > Verschillende freesasdiameters
- > Montage van schachtfrezen

Snelwisselsysteem voor de freesas

Wisselen van de freesas in een handomdraai

only by
FELDER



Het snelwisselsysteem voor de freesas

Dankzij het Felder-snelwisselsysteem voor de freesas biedt uw nieuwe machine nog meer toepassingsmogelijkheden. U kunt freesassen met voorgemonteerd freesgereedschap voor seriewerk, maar ook freesassen met verschillende diameters in een mum van tijd monteren. Een bijzondere highlight is de hoge-snelheidsfreesas voor schachtfrezen van Felder met 15.000 t/min.

De Felder-freesassen zijn 2-voudig met nauwkeurige machinelagers gelagerd. Dat verhoogt de draagkracht en de levensduur.

Voordelen van het FELDER-snelwisselsysteem voor de freesas:

- > Eenvoudig en snel wisselen van verschillende freessoorten
- > Gebruik van verschillende freesdiameters 30, 32, 35, 40 en 50 mm, 1 ¼"
- > Gebruik van hoge-snelheidsfreesassen voor schachtfrezen of hoge-snelheidsgereedschap van Felder met 15.000 t/min.
- > Automatische herhalingsinstelling voor seriefreesbewerkingen

Frezen



„Quick-Lock“

Freesgereedschap snel en veilig vervangen



Bij het wisselen van de freesas garandeert het vertrouwde snelwisselsysteem maximale productiviteit. Freesassen met verschillende diameters en voorgemonteerd gereedschap voor seriefreesbewerkingen kunnen in een mum van tijd gemonteerd worden.

- > Ontspan de riem
- > Trek de pen van de blokkering van de freesas en hef de freesas met de hand op
- > Trek opnieuw aan de pen en zet de gewenste freesas in
- > Span de riem weer op. Klaar!

Met het klemsysteem „Quick-Lock“ kunnen frezen aan de tafelfrees eenvoudig worden vervangen en wordt het risico op verwonding door afglijden beperkt. Passend voor freesassen \varnothing 30 mm.

Precisie-freesaanslag "230" met MULTI-instelsysteem

Gemakkelijke bediening van boven

only by
FELDER



De duale freesafzuiging uit de freesaanslag en de spaanderbak onder de freestafel zorgt voor een propere machine en goede bewerkingsresultaten.

De precisie-freesaanslag "230"

De aanslag neemt freesgereedschap tot max. Ø 230 mm op. De nauwkeurige afstelling van de afnemende aanslaggeleider kan van -5 tot +25 mm ingesteld worden. De afzuiging van de spaanders gebeurt via de geïntegreerde aansluiting voor de afzuiging.

Uitrustingsvarianten

	F 500 M	F 500 MS	F 700 Z	F 700 M	F 900 Z	F 900 M
Freesaanslag "220", aanslaglinialen 320 mm	S	S	-	-	-	-
Freesaanslag "230", aanslaglinialen 400 mm	O	O	S	S	-	-
Freesaanslag "230", aanslaglinialen 550 mm	-	-	-	-	S	S

S ... standaarduitrusting O ... optioneel - ... niet leverbaar



Uw Felder, op uw maat gesneden!

Frezen



Het MULTI-instelsysteem

Het MULTI-instelsysteem garandeert de parallelle geleiding van de freesaanslag en zorgt ervoor dat de freesaanslag snel aan de gereedschapsdiameter aangepast kan worden.

Sneller met het MULTI-instelsysteem!

- > Automatische herhalingsinstelling na de aanslagafname
- > Parallelle geleiding van de freesaanslag
- > Snelle en nauwkeurige afstelling
- > Instelschaal voor spaanderafname



Eenhandige snelspanklem voor freesaanslaggeleiders

Hard geanodiseerd aluminium freesaanslaggeleiders zijn standaard. De afnemende aanslaggeleider laat zich via een maatverdeling van -5 tot +25 mm nauwkeurig afstellen.

Freessgereedschap-Ø tot 230 mm

Gemakkelijke bediening van boven



Uitrustingsvarianten

MULTI-instelsysteem voor freesaanslag "230"
S ... standaarduitrusting O ... optioneel

	F 500 M	F 500 MS	F 700 Z	F 700 M	F 900 Z	F 900 M
MULTI-instelsysteem voor freesaanslag "230"	O	S	S	S	S	S

Meesterlijke pen- en sleufbewerkingen

Betrouwbaarheid door eersteklas componenten



X-ROLL
10 JAAR
GARANTIE

Meesterlijke pen- en sleufbewerkingen

De grote aluminium en sterk belastbare pen- en gattafel "zweeft" op "X-Roll", een uiterst geavanceerde geleidingstechnologie. Door de x-vormige rangschikking van de looprollen ("X-Roll") wordt de drukbelasting optimaal over alle kanten verdeeld.

De lineaire oplegsteun van de looprollen op de geharde en geslepen geleidevlakken zorgt voor ongeëvenaarde nauwkeurigheid en een rustige loop. "X-Roll" staat garant voor de kwaliteit en nauwkeurigheid die u van uw nieuwe freesmachine met zwenkbare freesas verwacht.

En nog een reden om voor Felder te kiezen: 10 jaar fabrieksgarantie als bevestiging van de betrouwbaarheid van "X-Roll".



Daar komt het op aan:

- > Extreem licht lopend geleidingssysteem met lange levensduur Door rollengeleiding geen puntbelasting!
- > "Stofwerende" constructie van het geleidingssysteem, daardoor stofvrije en schone geleidingen
- > Geharde en geslepen geleidevlakken

Optioneel: aanpassing van de tafelgrootte aan het werkstuk

Het tafelverlengingssysteem van Felder bestaat sinds 1969 en is intussen een gevestigde waarde. In een handomdraai en zonder gereedschap vergroot u het draagvlak van uw Felder-machine met max. 2.000 mm.

Oplegtafel en pen- en gattafel

Grote werkstukken zoals bijv. bij het felsen van deuren kunt u met deze waardevolle inrichting perfect bewerken.

Uitrustingsvarianten

	F 500 M	F 500 MS	F 700 Z	F 700 M	F 900 Z	F 900 M
Pen- en gattafel 1.000 mm	-	-	S	-	-	-
Pen- en gattafel 1.300 mm	-	-	-	-	S	-
Pen- en gattafel 2.050 mm	-	-	O	-	O	-
Pen- en gattafel 2.500 mm	-	-	-	-	O	-

S ... standaarduitrusting O ... optioneel - ... niet leverbaar



Uw Felder, op uw maat gesneden!

Frezen



Lange, massieve machinetafels
Betrouwbaarheid, ook bij hoge belasting



Bijkomende aanpasbare ondersteuning
De stabiele uitschuifbare ondersteuning
vooran vergroot het draagvlak snel
en eenvoudig met max. 400 mm.



Lange, massieve machinetafels
Uit gietijzer zorgen voor trillingsvrije
stabiliteit, ook bij maximale belasting.

Freemachines



	F 500 M	F 500 MS
Freestafelopening	180 mm	180 mm
Freeraszwenking	-	-
Freesspindel-Ø 30 mm	S	S
Toerental 3.000/6.000/8.000/10.000 t/min.	S	S
Toerentalen: 3.500, 6.500, 8.000, 10.000 t/min.	-	-
Toerentalen: 3.500/4.500/6.000/8.000/10.000 t/min	-	-
Traploze toerentalregeling tot 10.000 t/min.	-	-
Hoge-snelheidsfreesas	O	O
4,0 pk (3,0 kW)	S	-
5,5 pk (4,0 kW)	O	S
7,5 pk (5,5 kW)	-	-
10,0 pk (7,35 kW)	-	-
13,5 pk (10,0 kW)	-	-
Werkhoogte	890 mm	890 mm
Machinetafel	1.000 x 550 mm	1.000 x 550 mm
L ₁	1.000 mm	1.000 mm
L ₂	-	2.000 mm
L ₃ **	1.000 mm*	-
	1.300 mm*	-
	2.050 mm*	-
	2.500 mm*	-
B ₁	700 mm	770-1.096 mm
B ₂	-	-
Aansluiting voor afzuiging Ø freesaanslag/frees ondertafel	120 mm	120 mm

*traject met oplegtafel, **weergave van de maximale verplaatsing afhankelijk van de lengte van de schuiftafel
S ... standaarduitrusting O ... optioneel - ... niet leverbaar

Benodigde ruimte

Maatstaf

1:50

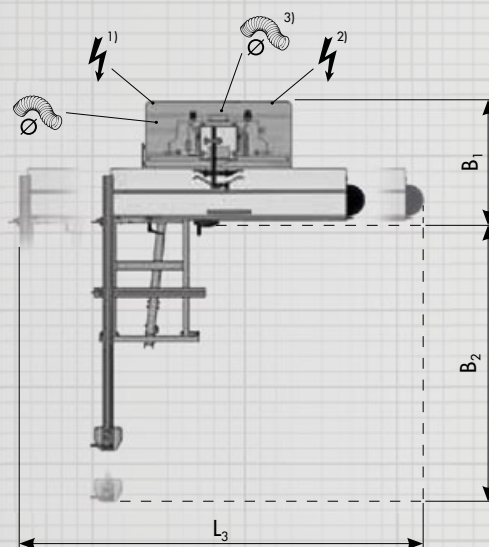

Symboolfoto F 700 Z, F 900 Z

1) Stroomaansluiting F 900 Z

2) Stroomaansluiting F 700 Z

3) Aansluiting voor afzuiging (freesaanslag)



F 700 Z	F 700 M	F 900 Z	F 900 M
230 mm	230 mm	320 mm	320 mm
90°-45°	90°-45°	90°-45°	90°-45°
S	S	S	S
-	-	-	-
S	S	-	-
-	-	S	S
-	-	○	○
○	○	○	○
-	-	-	-
S	S	-	-
○	○	S	S
○	○	○	○
-	-	○	○
890 mm	890 mm	890 mm	890 mm
970 x 442 mm	1.146 x 765 mm	1.140 x 510 mm	1.146 x 756 mm
-	1.200 mm	-	1.200 mm
-	2.200 mm	-	2.500 mm
2.182 mm	-	-	-
-	-	3.090 mm	-
4.360 mm	-	4.465 mm	-
-	-	5.373 mm	-
870 mm	874-1.197 mm	970 mm	890-1.210 mm
1.492-2.256 mm	-	1.492-2.256 mm	-
120/80 mm	120/80 mm	120/80 mm	120/80 mm



Meer informatie over technische gegevens, individuele uitrustingsmogelijkheden en geluidsemisatie vindt u online op www.felder.at

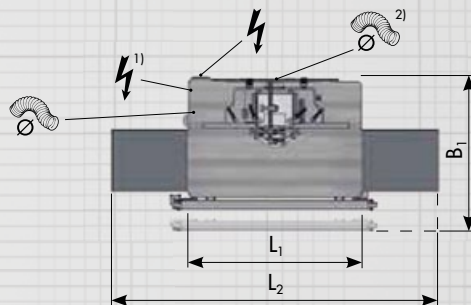

Symboolfoto F 500 M, F 500 MS, F 700 M, F 900 M

¹⁾ Stroomaansluiting (optie)

²⁾ Absauganschluss (Fräsanschlag)

Afmetingen variëren bij het gebruik van optionele uitrusting

Paneelzaag-freesmachines

KF 700 SP

Pagina 118



KF 700 P

Pagina 120



KF 700

Pagina 121



KF 500 P

Pagina 122



KF 500

Pagina 123

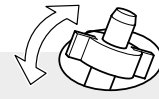
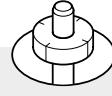
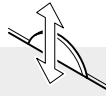
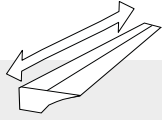

**Motorvermogen****Sturing****Zaaglengte****Zaaghoogte****Freestafelopening****Freesas- en
paneelblad-
zwenking**5,5–10,0 pk
(4,0–7,35 kW)

2.500–3.200 mm

104 mm

230 mm

90°–45°

4,0–10,0 pk
(3,0–7,35 kW)

2.050–2.500 mm

104 mm

230 mm

90°–45°

4,0–10,0 pk
(3,0–7,35 kW)

1.300–2.500 mm

104 mm

230 mm

90°–45°

4,0–5,5 pk
(3,0–4,0 kW)

2.050 mm

102 mm

180 mm

90°–45°

4,0–5,5 pk
(3,0–4,0 kW)

1.000–2.050 mm

102 mm

180 mm

90°–45°

KF 700 SP

www.felder.at

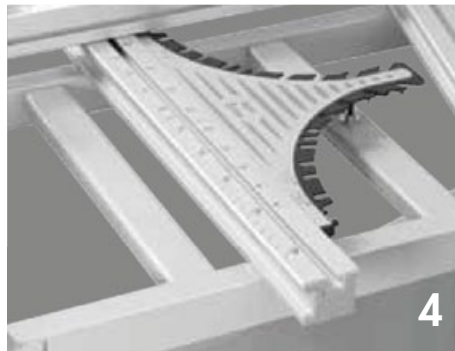

- 1 „X-Roll“ paneelzaagtafel
- 2 „Easy-Glide“ zwenkgeleidings-systeem
- 3 Verdeelstation direct aan de schuiftafel
- 4 Gradenrooster-indexsysteem met lengtecompensatie
- 5 Freesas-snelwisselsysteem
- 6 Nauwkeurige freesaanslag

 FELDER
Nooit geziene
kwaliteit en precisie

De betreffende uitvoering van de machine vindt u in de actuele prijslijst.

Paneelzaag-freesmachines **SERIE 700**

Geen compromissen op het vlak van vermogen en nauwkeurigheid

Paneelzaag en freesmachine met zwenkbare freesas – Felder verenigt twee volwaardige professionele houtbewerkingsmachines in de KF 700 paneelzaag-freesmachine, een niet te kloppen combinatie.

Met innovatieve detailoplossingen, vertrouwde technologieën en perfecte componenten voor perfecte houtbewerking biedt Felder steeds een oplossing voor elke uitdaging.

KF 700 KF 700 P



Twee professionele machines in een combi

Absolute nauwkeurigheid, duurzame betrouwbaarheid en bedieningscomfort van topklasse – de paneelzaag-freesmachines van de Serie 700 maken veel indruk met hun unieke detailoplossingen.

De individuele uitrustingsvarianten, de korte ombouw tijden en de exacte herhalingsprecisie overtuigen ambachtslieden, handwerkbedrijven en industrie.

Paneelzaag-freesmachines **SERIE 700**

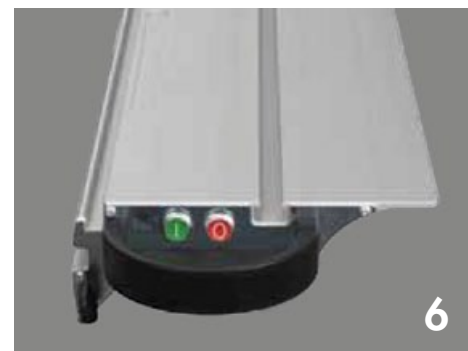

1

3

4

2

5

6

1 „X-Roll“ geleidingssysteem
paneelzaagtafel



2 Freesaszwening naar achteren

3 „Easy-Glide“
zwenkgeleidings-systeem

4 Freesas-snelwisselsysteem

5 Nauwkeurige freesaanslag

6 Verdeelstation
direct aan de schuiftafel

 FELDER
Nooit geziene
 kwaliteit en precisie

KF 500 KF 500 P

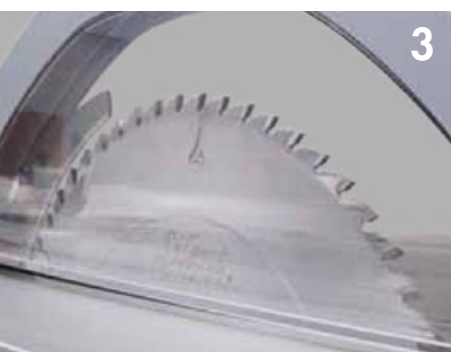

 FELDER
Nooit geziene
 kwaliteit en precisie

- 1 „X-Roll“ Geleidingssysteem paneelzaagtafel
- 2 Paneelzaagaanslag nauwkeurig afstelbaar
- 3 Zaaghoogte 102 mm
Zaagblad-Ø 315 mm
- 4 MF-freesassysteem
- 5 Freesaszwening naar achteren
- 6 Nauwkeurige freesaanslag

De betreffende uitvoering van de machine vindt u in de actuele prijslijst.

Paneelzaag-freesmachines **SERIE 500**



FELDER-kwaliteit in elke werkfase

De KF 500 is de voordelige paneelzaag-freesmachine voor professionele houtbewerking. Het zwenkbare zaagblad, de nauwkeurige professionele paneelzaagaanslag, de gepatenteerde aluminium paneelzaagtafel "X-Roll" met 10 jaar fabrieksgarantie en het

beproefde freesaggregaat 500 zorgen voor betrouwbaarheid, stabiliteit en perfecte resultaten. Met de 2.050 mm lange paneelzaagtafelen de 1.100 mm lange oplegtafel in het Professionalpakket kan de K 500 het opnemen tegen de "groten".

Highlights FELDER-paneelzaag

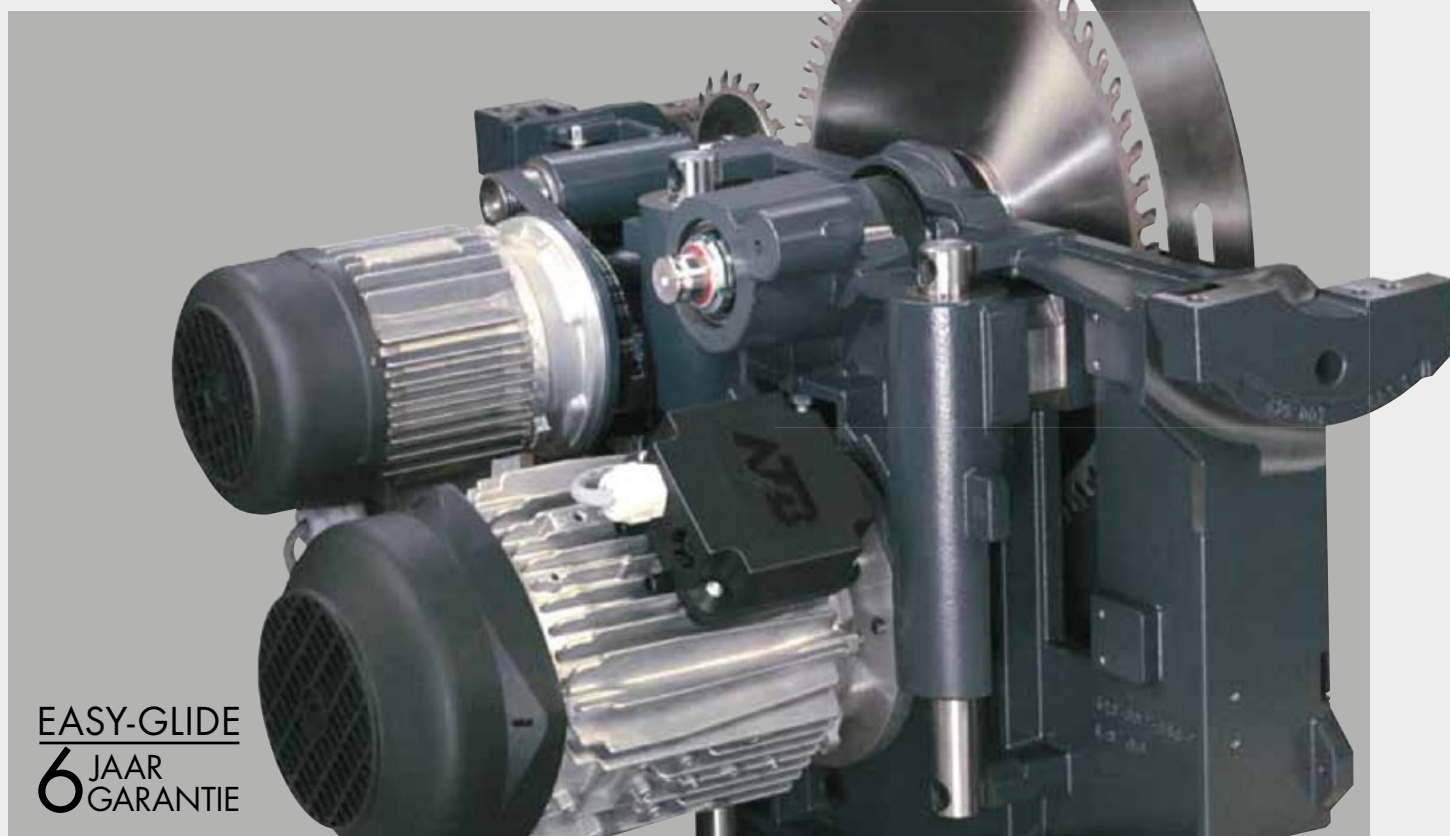

EASY-GLIDE
6 JAAR
GARANTIE



Het FELDER-paneelzaagaggregaat "104"

Het nieuwe Felder "104" paneelzaagaggregaat is compleet uit gietijzer en voldoet aan de hoogste eisen van moderne houtbewerking.

- > Zaaghoogte 104 mm met zaagbladdiameter 315 mm
- > Elektrische hoogte- en hoekverstelling van de paneelzaag met led-scherm ("Power-Drive" K2)
- > Dwanggeleide hoogteverstelling door nauwkeurige lineaire geleidingen
- > Optimaal afzuigresultaat door een paneelzaagaggregaat dat onder de tafel volledig omsloten is
- > Grote, dubbel gelagerde paneelzaagas

Voorritsaggregaat

Voor splintervrije sneden in platen met kunststoflaag. Het zaagblad van de mechanisch of elektrisch aangedreven voorritszaag laat zich spelingsvrij in de hoogte en zijdelings verstellen.



Uw Felder, op uw
maat gesneden!

Zagen/ frezen



FELDER-paneelzaagtafel

De aluminium paneelzaagtafel van Felder werd voor heel hoge belasting met een lichte loop ontworpen. De "monoprofielen" van de paneelzaagtafel en grondbaan zijn compleet uit aluminium. Op die manier blijven ze gegarandeerd bij elke temperatuur in de juiste vorm. Door de x-vormige ("X-Roll") rangschikking van de looprollen wordt de drukbelasting optimaal over alle kanten verdeeld. Het "X-Roll" geleidingssysteem" en talrijke andere details van de Felder Serie 700 zijn gepatenteerd. Zoveel techniek en nauwkeurigheid verdient het predikaat "wereldklasse"!



Uitrustingsvarianten	KF 500	KF 500 Professional	KF 700	KF 700 Professional	KF 700 S Professional
Paneelzaagtafel, 1.000 mm*	S	-	-	-	-
Paneelzaagtafel, 1.300 mm*	O	-	S	-	-
Paneelzaagtafel, 1.550 mm*	O	-	O	-	-
Paneelzaagtafel, 2.050 mm*	O	S	O	S	-
Paneelzaagtafel, 2.500 mm*	-	-	O	O	S
Paneelzaagtafel, 2.800 mm*	-	-	-	-	O
Paneelzaagtafel, 3.200 mm*	-	-	-	-	O
Inschakelmogelijkheid aan de schuiftafel	-	-	O	O	O

S ... standaarduitvoering O ... optioneel - ... niet leverbaar
* ... Zaaglengte met oplegtafel bij max. zaaghoogte

Parallelaanslag

Uiterst gemakkelijk en nauwkeurig verstelt u de parallelaanslag met een eenhandige snelspanklem. Bij het nauwkeurig instellen helpt de geïntegreerde nauwkeurige afstelling. De parallelzaagbreedte bedraagt bij de standaarduitvoering 800 mm, deze kan optioneel ook 1.250 mm zijn. De grote schaal voor parallelle sneden is perfect in de paneelzaagtafel geïntegreerd.



Desgewenst: parallelaanslag met elektronische cijferaanduiding

De elektronische cijferaanduiding is perfect in de parallelaanslag geïntegreerd en toont de zaagbreedte tot 1/10 mm nauwkeurig. Het display kan afhankelijk van de werkpositie 90° gedraaid worden. Extra functies zoals het instellen van kettingafmetingen maken uw dagelijkse werk stukken makkelijker.

only by
FELDER



Exacte hoekverstelling met het gradenrooster-indexsysteem en de lengtecompensatie

Geen afleesfouten door maatverdelingen en nonius. Geen tijdverlies door het lastige zoeken naar de hoekwaarde. 100% nauwkeurig instellen en fixeren - dat zijn de voordelen van het gradenrooster-indexsysteem.

Uiterst precieze hechtingspunten maken de nauwkeurige productie van veelhoeken zoals bijv. 5,625° (32-hoek), 11,25° (16-hoek), 22,5° (8-hoek) mogelijk. Bijkomende hechtingspunten bij 15°, 20°, 25°, 30°, 35°, 40° en 45° kunnen zowel door te trekken als door te duwen geselecteerd worden.

Elk hechtingspunt is uitgerust met een lengtecompensatie en kan apart nauwkeurig ingesteld worden.

Uitrustingsvarianten	KF 500	KF 500 Professional	KF 700	KF 700 Professional	KF 700 S Professional
Gradenrooster-indexsysteem	<input type="radio"/>	<input type="radio"/>	<input type="radio"/>	<input type="radio"/>	<input type="radio"/>
Gradenrooster-indexsysteem met lengtecompensatie voor rolwagens 1300/1500	-	-	<input type="radio"/>	<input type="radio"/>	<input type="radio"/>

O ... optioneel - ... niet leverbaar



Massieve oplegtafel voor elke uitdaging

De massieve oplegtafel maakt de bewerking van grote en zware werkstukken mogelijk. Acht kogelgelagerde geleidingsrollen in de telescooparm van de rolwagen zorgen voor maximale nauwkeurigheid en een rustige loop. Voor individueel perfecte houtbewerking kunt u uw Felder-paneelzaag optioneel uitrusten met de oplegtafel 1300 of de premium-versie 1500.



Afkortaanslag op de rolwagen

De afkortaanslag op de rolwagen met een instellingte van 2.600 mm kan voor versteksmeden traploos tussen 90° en 45° ingesteld worden. Optioneel staat een gradenrooster-indexsysteem met hechtingspunten in stappen van 5° ter beschikking.

Afkortaanslag op de rolwagen Serie 500

Uitrustingsvarianten	KF 500	KF 500 Professional	KF 700	KF 700 Professional	KF 700 S Professional
Oplegtafel 1100	<input type="radio"/>	S	<input type="radio"/>	S	-
Oplegtafel 1300	<input type="radio"/>	<input type="radio"/>	<input type="radio"/>	<input type="radio"/>	S
Oplegtafel 1500	-	-	-	-	W
Afkortaanslag op de rolwagen 2.600 mm	<input type="radio"/>	S	<input type="radio"/>	S	S
Afkortaanslag op de rolwagen 3.200 mm	-	-	<input type="radio"/>	<input type="radio"/>	<input type="radio"/>

O ... optioneel - ... niet leverbaar



Uw Felder, op uw maat gesneden!

Zagen/ frezen



De afkortaanslag 1.100 mm:

perfecte constructie – perfecte werking!

De afkortaanslag 1100 voor versteksneden tussen +45° en -45° wordt gereedschaploos aan de aluminium paneelzaagtafel gemonteerd. Een eindaanslag zorgt voor de exacte 90°-positie.



Uitrustingsvarianten

	KF 500	KF 500 Professional	KF 700	KF 700 Professional	KF 700 S Professional
Afkortaanslag 1.100 mm	-	-	S	○	○
Afkortaanslag 1.300 mm	S	○	-	-	-

S ... standaarduitrusting ○ ... optioneel - ... niet leverbaar

Afkortaanslag
Serie 500

Het FELDER-freesaggregaat "700"

Het Felder Serie 700 freesaggregaat levert ongeëvenaarde resultaten.

- > Werkhoogte van de freesas boven de tafel 115 mm (140/160 mm)
- > Snelwisselsysteem voor de freesas
- > 4 toerentallen:
3.500, 6.500, 8.000, 10.000 t/min.
- > Freestafelopening 230 mm



only by
FELDER

Meesterlijke pen- en sleufbewerkingen

De grote aluminium en sterk belastbare pen- en gattafel "zweeft" op "X-Roll", een uiterst geavanceerde geleidingstechnologie. Door de x-vormige rangschikking van de looprollen ("X-Roll") wordt de drukbelasting optimaal over alle kanten verdeeld. De lineaire plaatsing van de stalen rollen op de geharde en geslepen geleidevlakken garandeert ongeëvenaarde precisie en een rustige loop. "X-Roll" garandeert u de kwaliteit en nauwkeurigheid die u van uw nieuwe freesmachine met zwenkbare freesas verwacht. En er is nog een reden om voor Felder te kiezen: 10 jaar fabrieksgarantie als bewijs voor de betrouwbaarheid van "X-Roll".



Highlights FELDER-frees



Freesaszwenking

Alle Felder-freesmachines beschikken standaard over een 90°-45° zwenkbare freesas. U beschikt op die manier over een veelvoud aan toepassingsmogelijkheden en bespaart al bij de aankoop van de machine heel wat gereedschapskosten. Comfortabel en licht lopend zwenkt het hele freesaggregaat in de door u gewenste hoek.

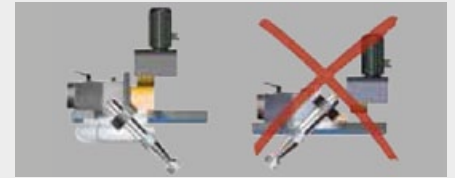

Snelwisselsysteem voor de freesas

De volledige freesas kan samen met het gemonteerde freesgereedschap in een handomdraai vervangen worden, zonder de actuele instellingen te verliezen. De automatische herhalingsinstelling garandeert absoluut nauwkeurige seriefreesbewerkingen met zeer korte ombouwtijden. Verschillende freesassen met diameter 25, 30, 32, 35, 40, 50 mm, ¾" en 1 ¼" kunnen in een mum van tijd gemonteerd worden.

**only by
FELDER**



Freesaswisselsysteem

Uniek in zijn klasse: freesaswissel in een mum van tijd – het nieuwe MF freesaswisselsysteem van Felder zorgt voor professionele productiviteit in elk atelier. Schachtfrees en freesassen met verschillende diameters (30, 32, 35, 50 mm en 1 ¼") kunnen snel en eenvoudig vervangen worden, zonder de actuele instellingen te wijzigen. Onafhankelijk van uw positie kan de as in slechts enkele stappen losgemaakt en weer veilig vastgezet worden.

Zagen/ frezen



De precisie-freesaanslag "230"

De aanslag neemt freesgereedschap tot max. Ø 230 mm op.

De afvoerende aanslaggeleiders kunnen van -5 tot +25 mm nauwkeurig afgesteld worden.

De afzuiging van de spaanders gebeurt via de geïntegreerde afzuigaansluiting. De freestafelopening bedraagt 230 mm (180 mm bij Serie 500). Dat is interessant bij afplattbewerkingen: het freesgereedschap kan onder de freestafel gebracht worden.



Het MULTI-instelsysteem

Het MULTI-instelsysteem garandeert naast de parallelle geleiding van de freesaanslag vooral

- > De snelinstelling op de gereedschapsdiameter
- > De automatische herhalingsinstelling na de aanslagafname
- > Parallelle geleiding van de freesaanslag
- > Snelle en nauwkeurige afstelling
- > Instelschaal voor de spaanderafname



only by
FELDER



Uw Felder, op uw maat gesneden!

Uitrustingsvarianten

	KF 500	KF 500 Professional	KF 700	KF 700 Professional	KF 700 S Professional
Freesaanslag "220", aanslaglinialen 320 mm	S	-	-	-	-
Freesaanslag "230", aanslaglinialen 400 mm	O	S	S	S	S
MULTI-instelsysteem voor freesaanslag "230"	O	S	O	S	S

S ... standaarduitrusting O ... optioneel - ... niet leverbaar

Wegklapinrichting

Standaardbewerkingen aan de frees worden exact en zuiver door het gebruik van een aanvoerapparaat. Met de gasveerondersteunde wegklapinrichting van Felder blijft het aanvoerapparaat altijd aan de machine en kan het steeds probleemloos worden gebruikt.



Tot op 1/10 mm nauwkeurige sturing
FELDER-bedieningscomfort van de bovenste plank

Constante herhalingsprecisie voor de freesas ...



De volledig elektrische "Power-Drive"-sturing biedt de meest exacte instel- en herhalingsprecisie. Met een draaiknop regelt u de freesashoogte en hoekverstelling, de nauwkeurige afstelling gebeurt tot op 1/10 mm nauwkeurig via een drukknop. Led-cijfers informeren u direct aan het bedieningspaneel en in real-time over de actuele reële waarde.



Comfortabele nauwkeurigheid met "Power-Drive" F1

Tot op 1/10 mm nauwkeurige hoogteverstelling via draaiknop. Manuele freesaszwenking indien gewenst met digitale aflezing voor maximale nauwkeurigheid.

Zagen/ frezen



... en het paneelzaagblad met "Power-Drive"



Ook de hoogte en hoek van de paneelzaag kunt u tot 1/10 mm nauwkeurig instellen. Voor de nauwkeurige afstelling staan ook hier drukknoppen en overzichtelijke led-displays voor de actuele reële waarde ter beschikking.

Uitrustingsvarianten	Freesas "Power-Drive" F1	Freesas "Power-Drive" F2	Paneelzaag "Power-Drive" K2
KF 500	-	-	-
KF 500 Professional	-	-	-
KF 700	○	○	○
KF 700 Professional	○	○	○
KF 700 S Professional	○	○	○

S ... standaarduitrusting ○ ... optioneel - ... niet leverbaar



Uw Felder, op uw
maat gesneden!

Paneelzaag-freesmachines



		KF 500	KF 500 Professional
Zaaghoogte		102 mm	102 mm
Paneelzaagbladzwenking		90°-45°	90°-45°
Freesafelopening		180 mm	180 mm
Freesaszwenking		90°-45°	90°-45°
4,0 pk (3,0 kW)		S	S
5,5 pk (4,0 kW)		O	O
7,5 pk (5,5 kW)		-	-
10,0 pk (7,35 kW)		-	-
Werkhoogte		890 mm	890 mm
L**	1.000 mm*	2.826 mm	-
	1.300 mm*	3.326 mm	-
	1.550 mm*	-	-
	2.050 mm*	4.361 mm	4.361 mm
	2.500 mm*	-	-
	2.800 mm*	-	-
	3.200 mm*	-	-
B ₁		1.063/1.498 mm	1.063/1.498 mm
B ₂		1.750-2.636 mm	1.750-2.636 mm
Aansluiting voor afzuiging Ø paneelzaag/bescherming paneelzaag (bovenbescherming)		120/50 mm	120/50 mm
Aansluiting voor afzuiging Ø freesaanslag/frees ondertafel		120 mm	120 mm

* Zaaglengte met oplegtafel bij max. zaaghoogte,

** weergave van de maximale verplaatsing afhankelijk van de lengte van de schuiftafel;

S ... standaarduitrusting O ... optioneel - ... niet leverbaar

Benodigde ruimte

Maatstaf

1:50

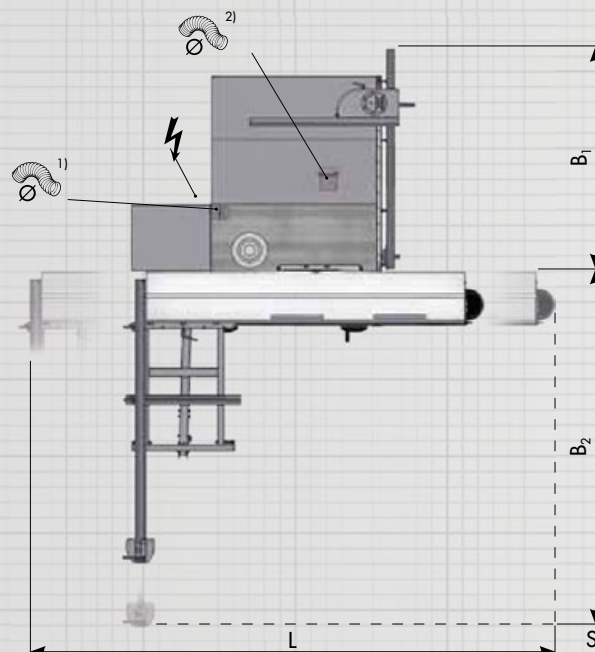

Symboolfoto KF 500, KF 500 P, KF 700

¹⁾ Aansluiting voor afzuiging KF 500 P, KF 700

²⁾ Aansluiting voor afzuiging KF 500, KF 500 P



KF 700	KF 700 Professional	KF 700 S Professional
104 mm	104 mm	104 mm
90°-45°	90°-45°	90°-45°
230 mm	230 mm	230 mm
90°-45°	90°-45°	90°-45°
S	S	-
○	○	S
○	○	○
○	○	○
890 mm	890 mm	890 mm
-	-	-
2.828 mm	-	-
3.328 mm	-	-
4.361 mm	4.361 mm	-
5.280 mm	5.280 mm	5.280 mm
-	-	5.858 mm
-	-	6.658 mm
1.058/1.493 mm	1.058/1.493 mm	1.058/1.493 mm
1.872-2.636 mm	1.872-2.636 mm	1.872-2.636 mm
120/50 (80) mm	120/50 (80) mm	120/50 (80) mm
120/80 mm	120/80 mm	120/80 mm



Meer informatie over technische gegevens, individuele uitrustingsmogelijkheden en geluidsemissie vindt u online op www.felder.at

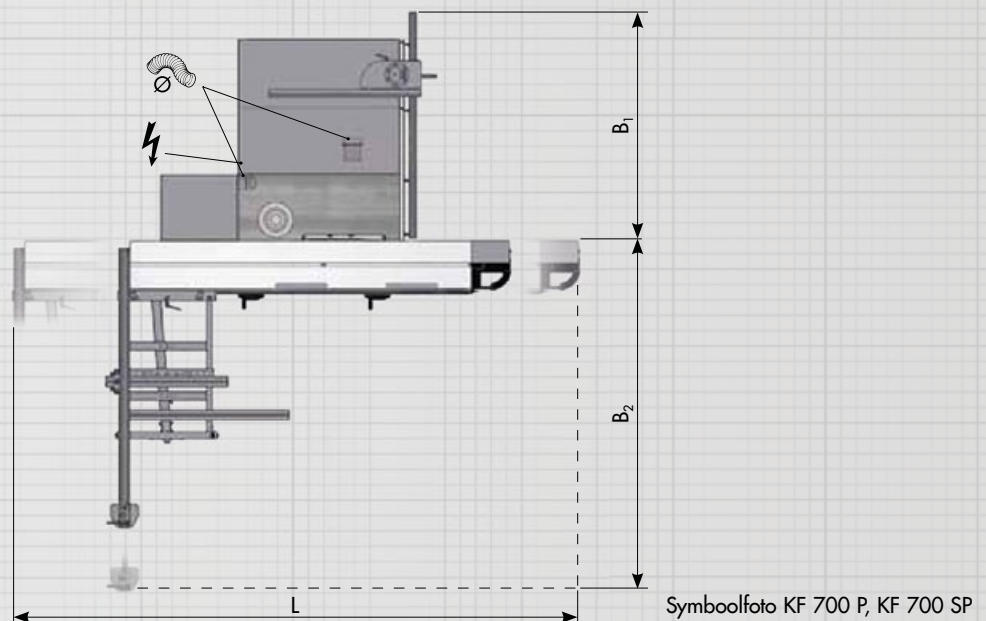

Afmetingen variëren bij het gebruik van optionele uitrusting

Combi-machines

CF 741 SP

Pagina 136



CF 741

Pagina 138



CF 741 P

Pagina 138



CF 531 P

Pagina 140



CF 531

Pagina 140



Motorvermogen

5,5–10,0 pk
(4,0–7,35 kW)

4,0–10,0 pk
(3,0–7,35 kW)

4,0–10,0 pk
(3,0–7,35 kW)

4,0–5,5 pk
(3,0–4,0 kW)

4,0–5,5 pk
(3,0–4,0 kW)



Sturing



Power-Drive



Power-Drive



Power-Drive



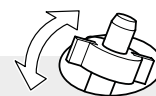
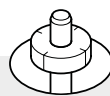
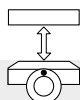
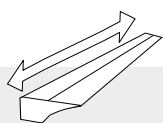

Zaaglengte	Zaaghoogte	Vandiktehoogte min.-max.	Vlakschaafbreedte/vandikteschaafbreedte	Freestafelopening	Freesas- en paneelzaagblad-zwenking
2.500–3.200 mm	104 mm	3–230 mm	410 mm 404 mm	230 mm	90°–45°
1.300–2.500 mm	104 mm	3–230 mm	410 mm 404 mm	230 mm	90°–45°
2.050–2.500 mm	104 mm	3–230 mm	410 mm 404 mm	230 mm	90°–45°
2.050–2.500 mm	102 mm	4–220 mm	310 mm 306 mm	180 mm	90°–45°
1.000–2.500 mm	102 mm	4–220 mm	310 mm 306 mm	180 mm	90°–45°

CF 741 SP

www.felder.at



VIDEO

youtu.be/xj4gSMdaaxE



- 1 „X-Roll“ Geleidingssysteem paneelzaagtafel
- 2 Ombouwcomfort van Felder
- 3 Silent-POWER® schaaftas met spiraalmessen
- 4 Vervanging van de messen in een recordtempo
- 5 Freesas-snelwisselsysteem
- 6 Nauwkeurige freesaanslag

FELDER
Nooit geziene
kwaliteit en precisie

De betreffende uitvoering van de machine vindt u in de actuele prijslijst.

Combi-machines **SERIE 700**

5 solomachines perfect gecombineerd

De combi-machine CF 741 S Professional is de topmachine voor moderne houtbewerking. Ze komt met haar verschillende uitrustingsvarianten aan alle wensen tegemoet. Dit multitalent kan met zijn transparante machineontwerp op veel enthousiasme rekenen. Het verenigt

de perfectie en het bedieningscomfort van professionele machines, zonder veel ruimte in te nemen. De machine biedt uitstekende kwaliteit bij schaven, zagen, frezen en langgatboren.

CF 741 CF 741 P



1



2



3



4



5



6

 FELDER
Nooit geziene
 kwaliteit en precisie

- 1 „X-Roll“ Geleidingssysteem paneelzaagtafel
- 2 „Power-Drive“
Volledig elektronische instelling
- 3 Silent-POWER® schaafas met spiraalmessen
- 4 Vervanging van de messen in een recordtempo
- 5 Freesas-snelwisselsysteem
- 6 Nauwkeurige freesaanslag

De betreffende uitvoering van de machine vindt u in de actuele prijslijst.



Veelzijdigheid in perfectie

Het CF 741 houtbewerkingscentrum van Felder verenigt de voordelen van vijf solomachines. Het zorgt voor hoge productiviteit, nauwkeurigheid en heel korte ombouw tijden in elk atelier. Schaven, frezen, paneelzagen en boren – een volwaardige meubelmakerij in een enkele

machine. Met het Professional-pakket verhoogt u het bedieningscomfort extra voor de eenvoudige bewerking van grote werkstukken.

CF 531 CF 531 P



fg.am/sp-eng



fg.am/mf-eng

Het multitalent voor de beste prijs

De CF 531 combi-machine is een echt multitalent voor houtbewerking. Comfortabel en kwaliteitsvol vlak- en vandikteschaven, frezen, paneelzagen en langgatboren (optioneel), zonder veel ruimte in te nemen. Met de Professional-uitvoering met freesaanslag 230,

tot 2.500 mm paneelzaaglengte, een 1.100 mm lange oplegtafel en een 2.600 mm lange afkortaanslag op de rolwagen kunnen ook grote werkstukken gemakkelijk bewerkt worden.

De betreffende uitvoering van de machine vindt u in de actuele prijslijst.

Combi-machines **SERIE 500**



1



3



4



2



5



6

1 „X-Roll“ Geleidingssysteem
paneelzaagtafel



2 Vervanging van de messen
in een recordtempo

3 Silent-POWER® schaafas
met spiraalmessen

4 Freesaszwenking naar achteren

5 MF-freesassysteem

6 Nauwkeurige freesaanslag

 FELDER
Nooit geziene
 kwaliteit en precisie



De voordelen van de FELDER-systeemschaafas in één oogopslag...

- > Vervanging van de messen in minder dan twee minuten
- > Zelfinstellende messen voor hoge nauwkeurigheid bij vervanging van de messen
- > Geen verharsing van de klemmschroeven
- > Extreem rustige loop door vormparing
- > Maximale levensduur van de messen
- > Kostenbesparing door geringe prijs per mes



Uw Felder, op uw maat gesneden!

**only by
FELDER**



Uitrustingsvarianten	2-messen-systeem-schaafas van Felder	4-messen-systeem-schaafas van Felder	4-messen-vlakschaafas voor strookmessen	Silent-POWER® schaaftas met spiraalmessen
CF 531	S	○	-	○
CF 531 Professional	S	○	-	○
CF 741	S	○	○	○
CF 741 Professional	S	○	○	○
CF 741 S Professional	-	S	○	○

S ... standaarduitrusting ○ ... optioneel - ... niet leverbaar

De voordelen van de Silent-POWER® schaaftas in één oogopslag...

- > Sensationeel stil door gehalveerdegeluidsbelasting
- > 20-voudige levensduur van de messen
- > Vier heel nauwkeurige snijkanten per mes
- > Optimaal spaandertransport en heel klein spaandervolume
- > Splintervrije schaaftresultaten
- > Minder energieverbruik dan bij vergelijkbare systemen



Langgatboorinrichting

De langgatboorinrichting wordt aan de vlakschaafkant gemonteerd. De langgatboorsupport is met of zonder rij-inrichting beschikbaar.

Schaven/ zagen/frezen



Vlakschaven

De snelinstelling van de spaanderafname gebeurt snel en comfortabel aan de aanvoerende vlakschaaftafel aan de bedieningszijde.



	Lengte van de vlakschaaftafel	Verlengbaar tot max.
CF 531	1.500 mm	3.500 mm
CF 531 Professional	1.500 mm	3.500 mm
CF 741	1.650 mm	3.650 mm
CF 741 Professional	1.650 mm	3.650 mm
CF 741 S Professional	1.650 mm	3.650 mm

Ombouwcomfort van FELDER

Met het intuïtieve bedieningsconcept van Felder is de ombouw van vlak- naar vandikteschaafbewerkingen een fluitje van een cent. De massieve vlakschaaftafels kunnen plaatsbesparend naar het midden van de machine toe opgeklapt worden. Ze zorgen op die manier voor een vlotte en ergonomisch correcte workflow bij het vandikteschaven.

Een nette oplossing

De afzuigtechnisch geoptimaliseerde spaanderafzuigkap zorgt met grote spaanderruimtes voor een perfecte afvoer van spaanders en schone werktafels.

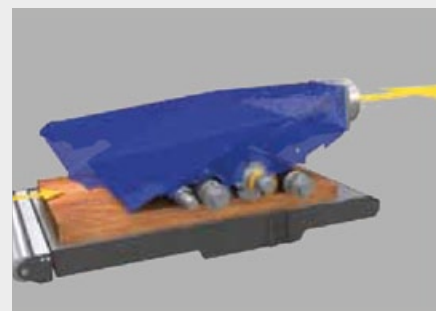
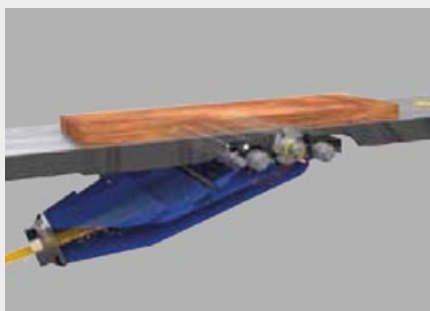



EASY-GLIDE
6 JAAR
GARANTIE



Het FELDER-paneelzaagaggregaat "104"

Het nieuwe Felder "104" paneelzaagaggregaat is compleet uit gietijzer en voldoet aan de hoogste eisen van moderne houtbewerking.

- > Zaaghoogte 104 mm met zaagbladdiameter 315 mm
- > Elektrische hoogte- en hoekverstelling van de paneelzaag met led-scherm ("Power-Drive" K2)
- > Dwanggeleide hoogteverstelling door nauwkeurige lineaire geleidingen
- > Optimaal afzuigresultaat door een paneelzaagaggregaat dat onder de tafel volledig omsloten is
- > Grote, dubbel gelagerde paneelzaagas

Voorritsaggregaat

Voor splintervrije sneden in platen met kunststoflaag Het zaagblad van de mechanisch of elektrisch aangedreven voorritszaag kan spelingsvrij in de hoogte en zijdelings versteld worden.



Uw Felder, op uw maat gesneden!

Schaven/ zagen/frezen

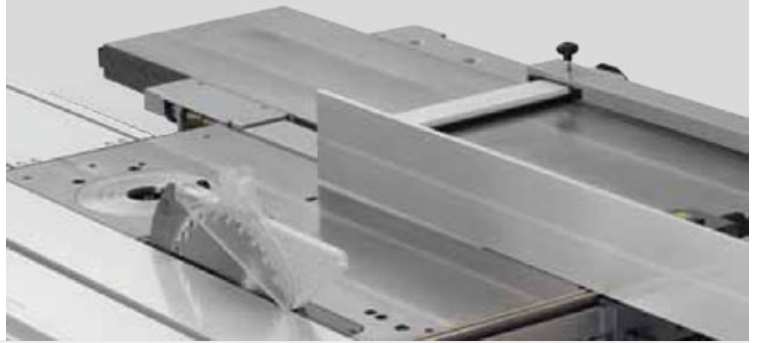

FELDER-paneelzaagtafel

De aluminium paneelzaagtafel van Felder werd voor heel hoge belasting met een lichte loop ontworpen. De "monoprofielen" van de paneelzaagtafel en grondbaan zijn compleet uit aluminium. Op die manier blijven ze gegarandeerd bij elke temperatuur in de juiste vorm.

Door de x-vormige ("X-Roll") rangschikking van de looprollen wordt de drukbelasting optimaal op alle kanten verdeeld. Het "X-Roll" geleidingssysteem en talrijke andere details van de Felder Serie 700 zijn gepatenteerd. Zoveel techniek en nauwkeurigheid verdient het predikaat "wereldklasse".

only by
FELDER



X-ROLL
10 JAAR
GARANTIE

Uitrustingsvarianten	CF 5331	CF 531 Professional	CF 741	CF 741 Professional	CF 741 S Professional
Paneelzaagtafel, 1.000 mm*	S	-	-	-	-
Paneelzaagtafel, 1.300 mm*	O	-	S	-	-
Paneelzaagtafel, 1.550 mm*	O	-	O	-	-
Paneelzaagtafel, 2.050 mm*	O	S	O	S	-
Paneelzaagtafel, 2.500 mm*	O	O	O	O	S
Paneelzaagtafel, 2.800 mm*	-	-	-	-	O
Paneelzaagtafel, 3.200 mm*	-	-	-	-	O
Inschakelmogelijkheid aan de schuiftafel	-	-	O	O	O

S ... standaarduitrusting O ... optioneel - ... niet leverbaar
* ... zaaglengte met oplegtafel bij max. zaaghoogte

Massieve oplegtafel voor elke uitdaging

De massieve oplegtafel maakt de bewerking van grote en zware werkstukken mogelijk. Acht kogelgelagerde geleidingsrollen in de telescooparm van de rolwagen zorgen voor maximale nauwkeurigheid en een rustige loop. Voor individueel perfecte houtbewerking kunt u uw Felder-paneelzaag optioneel uitrusten met de oplegtafel 1300 van Felder of de premium-versie 1500.



Uitrustingsvarianten	CF 531	CF 531 Professional	CF 741	CF 741 Professional	CF 741 S Professional
Oplegtafel 1100	O	S	O	S	-
Oplegtafel 1300	O	O	O	O	S
Oplegtafel 1500	-	-	-	-	W

S ... standaarduitrusting O ... optioneel - ... niet leverbaar K ... keuzemogelijkheid zonder meerprijs

De parallelaanslag

Uiterst gemakkelijk en nauwkeurig verstelt u de parallelaanslag met doorgaande aanslaglijst met de eenhandige snelspanklem. Bij het nauwkeurig instellen helpt de geïntegreerde nauwkeurige afstelling. De grote schaal voor parallele sneden is perfect in de paneelzaagtafel geïntegreerd.

only by
FELDER



Exacte hoekverstelling met het gradenrooster-indexsysteem en de lengtecompensatie

Geen afleesfouten door maatverdelingen en nonius. Geen tijdverlies door het lastige zoeken naar de hoekwaarde. 100% nauwkeurig instellen en fixeren - dat zijn de voordelen van het gradenrooster-indexsysteem.

Uiterst precieze hechtingspunten maken de nauwkeurige productie van veelhoeken zoals bijv. 5,625° (32-hoek), 11,25° (16-hoek), 22,5° (8-hoek) mogelijk. Bijkomende hechtingspunten bij 15°, 20°, 25°, 30°, 35°, 40° en 45° kunnen zowel door te trekken als door te duwen geselecteerd worden.

Elk hechtingspunt is uitgerust met een lengtecompensatie en kan apart nauwkeurig ingesteld worden.

Uitrustingsvarianten	CF 531	CF 531 Professional	CF 741	CF 741 Professional	CF 741 S Professional
Gradenrooster-indexsysteem	<input type="radio"/>	<input type="radio"/>	<input type="radio"/>	<input type="radio"/>	<input type="radio"/>
Gradenrooster-indexsysteem met lengtecompensatie voor rolwagen 1300/1500	-	-	<input type="radio"/>	<input type="radio"/>	<input type="radio"/>

O ... optioneel - ... niet leverbaar



De afkortaanslag 1.100 mm:

perfecte constructie – perfecte werking!

De afkortaanslag 1100 voor versteksneden tussen +45° en -45° wordt gereedschaploos aan de aluminium paneelzaagtafel gemonteerd. De eindaanslag zorgt voor de exacte 90°-positie.

Uitrustingsvarianten	CF 531	CF 531 Professional	CF 741	CF 741 Professional	CF 741 S Professional
Afkortaanslag 1.100 mm	-	-	S	<input type="radio"/>	<input type="radio"/>
Afkortaanslag 1.300 mm	S	<input type="radio"/>	-	-	-

S ... standaarduitrusting O ... optioneel - ... niet leverbaar



Uw Felder, op uw maat gesneden!

Schaven/ zagen/frezen

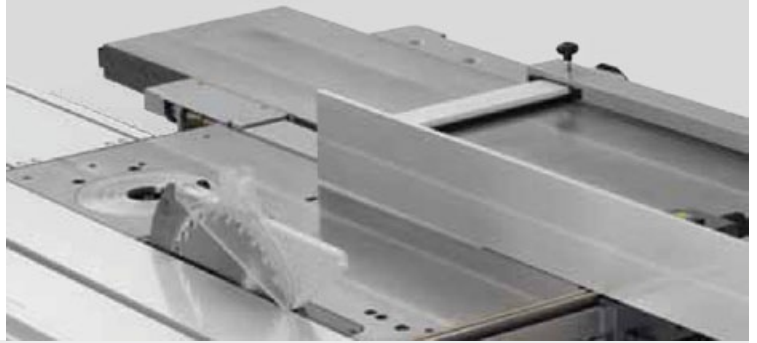

Het FELDER-freesaggregaat "700"

Het Felder Serie 700 freesaggregaat levert ongeëvenaarde resultaten.

- > Werkhoogte van de freesas boven de tafel 115 mm (140/160 mm)
- > Snelwisselsysteem voor de freesas
- > 4 toerentallen:
3.500, 6.500, 8.000, 10.000 t/min.
- > Freestafelopening 230 mm

only by
FELDER



Meesterlijke pen- en sleufbewerkingen

De grote aluminium en sterk belastbare pen- en gattafel "zweeft" op "X-Roll", een uiterst geavanceerde geleidingstechnologie. Door de x-vormige rangschikking van de looprollen ("X-Roll") wordt de drukbelasting optimaal op alle kanten verdeeld.

De lineaire plaatsing van de stalen rollen op de geharde en geslepen geleidevlakken garandeert ongeëvenaarde precisie en een rustige loop. "X-Roll" garandeert u de kwaliteit en nauwkeurigheid die u van uw nieuwe freesmachine met zwenkbare freesas verwacht. En er is nog een reden om voor Felder te kiezen: 10 jaar fabrieksgarantie als bewijs voor de betrouwbaarheid van "X-Roll".



**Freesaszwenking**

Alle Felder-freesmachines hebben als standaarduitrusting een van 90 tot 45° zwenkbare freesas. U beschikt op die manier over een veelvoud aan toepassingsmogelijkheden en bespaart al bij de aankoop van de machine heel wat gereedschapskosten. Comfortabel en licht lopend zwenkt het hele freesaggregaat in de door u gewenste hoek.

**Snelwisselsysteem voor de freesas (CF 741)**

De volledige freesas kan samen met het gemonteerde freesgereedschap in een handomdraai vervangen worden, zonder de huidige instellingen te verliezen. De automatische herhalingsinstelling garandeert absoluut nauwkeurige seriefreesbewerkingen met zeer korte ombouwtijden. Verschillende freesassen met diameter 25, 30, 32, 35, 40, 50 mm, ¾", 1" en 1 ¼" kunnen in een mum van tijd gemonteerd worden.

only by
FELDER

**Wisselsysteem voor de freesas (CF 531)**

Schachtfrees en freesassen met verschillende diameters (30, 32, 35, 50 mm en 1 ¼") kunnen snel en eenvoudig vervangen worden, zonder de actuele instellingen te wijzigen. Onafhankelijk van uw positie kan de as in slechts enkele stappen gelost en weer veilig vastgezet worden.

**Indien gewenst: tafelgrootte aan het werkstuk aanpassen**

Het tafelverlengingssysteem van Felder bestaat sinds 1969 en is intussen een gevestigde waarde. In een handomdraai en zonder gereedschap vergroot u het draagvlak van uw Felder machine met max. 1.000 mm per kant.

Schaven/ zagen/frezen

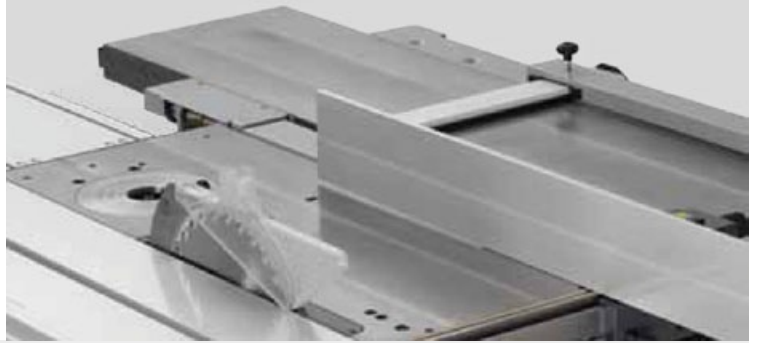

De precisie-freesaanslag "230"

De aanslag neemt freesgereedschap tot max. Ø 230 mm op.

De afvoerende aanslaggeleiders kunnen van -5 tot +25 mm nauwkeurig afgesteld worden.

De afzuiging van de spaanders gebeurt via de geïntegreerde afzuigaansluiting. De freestafelopening bedraagt 230 mm (180 mm bij Serie 500). Dat is interessant bij afplattbewerkingen: het freesgereedschap kan onder de freestafel gebracht worden.



only by
FELDER

Het MULTI-instelsysteem

Het MULTI-instelsysteem garandeert naast de parallelle geleiding van de freesaanslag vooral

- > De snelinstelling op de gereedschapsdiameter
- > De automatische herhalingsinstelling na de aanslagafname
- > De parallelle geleiding van de freesaanslag
- > Een snelle en nauwkeurige afstelling
- > De instelschaal voor de spaanderafname



Uw Felder, op uw maat gesneden!

Uitrustingsvarianten

	CF 531	CF 531 Professional	CF 741	CF 741 Professional	CF 741 S Professional
Freesaanslag "220", aanslaglinialen 320 mm	S	-	-	-	-
Freesaanslag "230", aanslaglinialen 400 mm	O	S	S	S	S
MULTI-instelsysteem voor freesaanslag "230"	O	S	O	S	S

S ... standaarduitrusting O ... optioneel - ... niet leverbaar

Wegklapinrichting

Standaardbewerkingen aan de frees verlopen exact en zuiver door het gebruik van een aanvoerapparaat. Met de gasveerondersteunde wegklapinrichting van Felder blijft het aanvoerapparaat altijd aan de machine en kan het steeds probleemloos worden gebruikt.



Tot op 1/10 mm nauwkeurige sturing
FELDER-bedieningscomfort van de bovenste plank

“Power-Drive” voor paneelzaagblad en freesas



Met het “Power-Drive” uitrustingspakket kunt u de hoogte en de hoek van het paneelzaagblad en de freesas comfortabel en tot op 1/10 mm nauwkeurig instellen. Voor de nauwkeurige afstelling staan ook hier een drukknop en overzichtelijke led-displays voor de actuele reële waarde ter beschikking.



Comfortabele nauwkeurigheid met “Power-Drive” F1

Tot op 1/10 mm nauwkeurige hoogteverstelling via draaiknop. Manuele freesaszwenking indien gewenst met digitale aflezing voor maximale nauwkeurigheid.

Schaven/ zagen/frezen

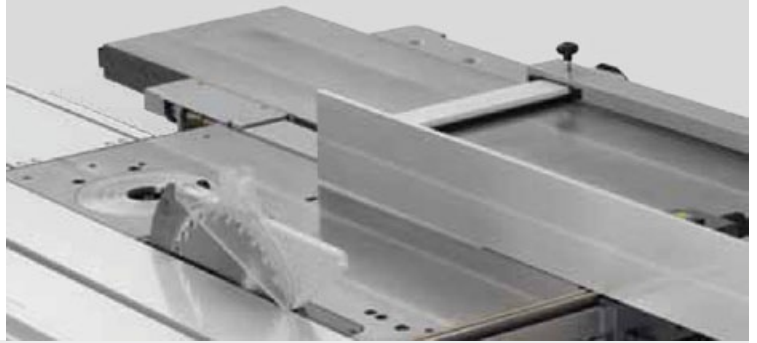

“Power-Drive” sturing voor de vandiktetafel



De volledig elektrische “Power-Drive” sturing voor de vandiktetafel biedt de meest exacte instel- en herhalingsprecisie.

Met een draaiknop regelt u de snelinstelling van de hoogte van de vandiktetafel, de nauwkeurige afstelling gebeurt met een drukknop. Op het geïntegreerde led-display kunt u de reële waarde gemakkelijk aflezen.

Uitrustingsvarianten	Schaven	Paneelzaag	Freesas	Freesas
	“Power-Drive” D1	“Power-Drive” K2	“Power-Drive” F1	“Power-Drive” F2
CF 531	-	-	-	-
CF 531 Professional	-	-	-	-
CF 741	○	○	○	○
CF 741 Professional	○	○	○	○
CF 741 S Professional	○	○	○	○

S ... standaarduitrusting ○ ... optioneel - ... niet leverbaar



Uw Felder, op uw
maat gesneden!

Combi-machines



		CF 531	CF 531 Professional	CF 741
Vlakschaafbreedte		310 mm	310 mm	410 mm
Lengte van de vlakschaaf tafel		1.500 mm	1.500 mm	1.650 mm
Vandiketafelhoogte min.-max.		4-220 mm	4-220 mm	3-230 mm
Zaaghoogte		102 mm	102 mm	104 mm
Paneelzaagbladzwenking		90°-45°	90°-45°	90°-45°
Freestafelopening		180 mm	180 mm	230 mm
Freesaszwenking		90°-45°	90°-45°	90°-45°
4,0 pk (3,0 kW)		S	S	S
5,5 pk (4,0 kW)		○	○	○
7,5 pk (5,5 kW)		-	-	○
10,0 pk (7,35 kW)		-	-	○
Werkhoogte		890 mm	890 mm	890 mm
L**	1.000 mm*	2.836 mm	-	-
	1.300 mm*	3.326 mm	-	2.828 mm
	1.550 mm*	-	-	3.328 mm
	2.050 mm*	4.361 mm	4.361 mm	4.361 mm
	2.500 mm*	5.283 mm	5.238 mm	5.280 mm
	2.800 mm*	-	-	-
	3.200 mm*	-	-	-
B ₁		1.028 mm	1.028 mm	1.132 mm
B ₂		1.300-2.000 mm	1.750-2.636 mm	1.100 mm
Afzuigaansluiting Ø vlakschaafeenheid/vandiktebank		120 mm	120 mm	120 mm
Aansluiting voor afzuiging Ø paneelzaag/bescherming paneelzaag		120/50 mm	120/50 mm	120/50 mm
Aansluiting voor afzuiging Ø freesaanslag/frees ondertafel		120 mm	120 mm	120/80 mm

*Zaaglengte met oplegtafel bij max. zaaghoogte,

**weergave van de maximale verplaatsing afhankelijk van de lengte van de schuiftafel,

***Voor de genoemde emissiewaarden geldt een meetonzekerheidstoeslag K= 4 dB (A)

S ... standaarduitrusting ○ ... optioneel - ... niet leverbaar



CF 741 Professional	CF 741 S Professional
410 mm	410 mm
1.650 mm	1.650 mm
3-230 mm	3-230 mm
104 mm	104 mm
90°-45°	90°-45°
230 mm	230 mm
90°-45°	90°-45°
S	-
O	S
O	O
O	O
890 mm	890 mm
-	-
-	-
-	-
4.361 mm	-
5.280 mm	5.280 mm
-	5.858 mm
-	6.658 mm
1.132 mm	1.132 mm
1.872-2.636 mm	1.872-2.636 mm
120 mm	120 mm
120/50 mm	120/50 mm
120/80 mm	120/80 mm



Meer informatie over technische gegevens, individuele uitrustingsmogelijkheden en geluidsemisatie vindt u online op www.felder.at

Benodigde ruimte

Maatstaf
1:50

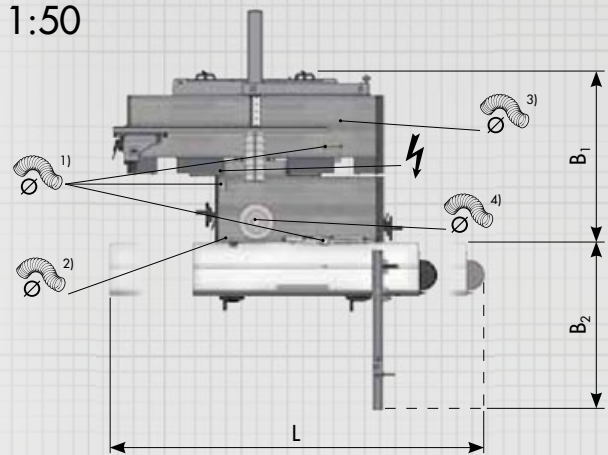

Symboolfoto CF 531, CF 741

¹⁾ Afzuigaansluiting CF 741

²⁾ Afzuigaansluiting CF 531

³⁾ Aansluiting voor afzuiging alle modellen

⁴⁾ Aansluiting voor afzuiging alle modellen

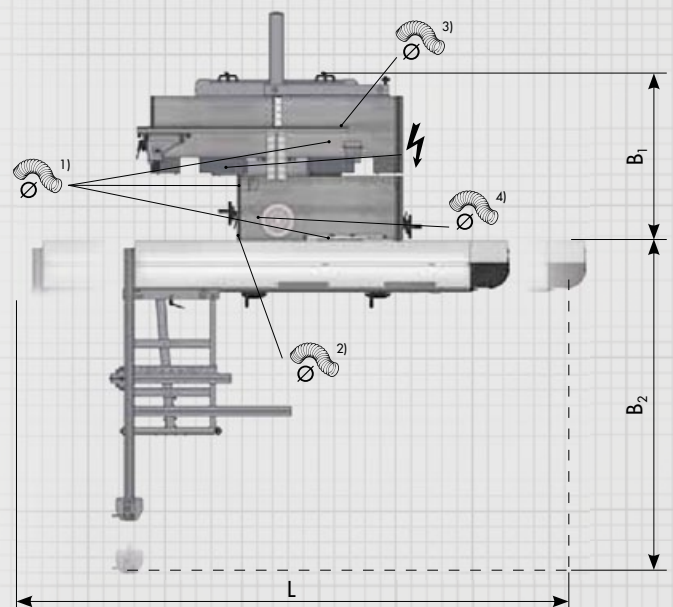

Symboolfoto CF 531 P, CF 741 P, CF 741 SP

¹⁾ Afzuigaansluiting CF 741 P, CF 741 SP

²⁾ Afzuigaansluiting CF 531 P

³⁾ Aansluiting voor afzuiging alle modellen

⁴⁾ Aansluiting voor afzuiging alle modellen

Afmetingen variëren bij het gebruik van optionele uitrusting

Kantenaanlijmmachines

G 220

Pagina 160



G 330

Pagina 162



G 360

Pagina 164



G 380

Pagina 170



G 480

Pagina 176



G 500

Pagina 182





Kantendikte
rolmateriaal &
strokenmateriaal

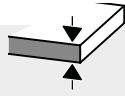

Plaatdikte

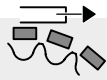

Aanvoersnelheid



Aggregaten



Vrije plaatsen

0,4–2 mm

10–45 mm

5,5 m/min

0.4–5 mm

10–45 mm

8 m/min

2 vrije plaatsen voor
finish-aggregaten

0.4–5 mm

10–45 mm

8 m/min

Voegfreesaggregaat

2 vrije plaatsen voor
finish-aggregaten

0.4–5 mm

10–45 mm

8 m/min

Voegfreesaggregaat,
kapzaagaggregaat
met hoekafronding

2 vrije plaatsen voor
finish-aggregaten

0,4–3 mm

8–45 mm

9 m/min

Voegfreesaggregaat,
hoekafrondingsag-
gregaat

2 vrije plaatsen voor
finish-aggregaten

0,4–5 mm (8 mm)

8–60 mm

11 m/min.

3 vrije plaatsen voor
finish-aggregaten

Vele wegen leiden naar het succes!

Uw bedrijf heeft een kantenaanlijmmachine nodig, maar u weet nog niet welk model u wil aanschaffen? Met onze beslissingshulp vindt u snel en eenvoudig de machinecategorie die bij uw noden en verwachtingen past.

In onze talrijke verkoop- en servicepunten helpen u onze competente adviseurs vervolgens graag bij het maken van uw definitieve keuze. Samen met u vinden ze zeker de optimale oplossing voor uw houtbewerking.

Kanten



Beslissingshulp

Geef in de volgende categorieën punten volgens de belangrijkheid van de afzonderlijke kenmerken. Hoe belangrijker een uitrustingsdetail voor u is, hoe meer punten u hiervoor geeft.

Punten

Kantendikte: welke maximale kantendikte zal u verwerken?

1 2 3
0,4-2 mm

4 5 6
0,4-3 mm

7 8 9 10
0,4-6 mm (8 mm)

.....

Plaatdikte: welke plaatdikte moet uw nieuwe machine kunnen verwerken?

1 2
8-45 mm

3 4
10-45 mm

5 6
8-60 mm

.....

Formatering: met een voegfreesaggregaat zijn de kanten van gecoate werkstukken gegarandeerd splintervrij. Wat verwacht u van uw kanten?

1 2
-

3 4 5 6
Voegfreesaggregaat

.....

Finish: het Felder hoekafrondingsaggregaat neemt de "finish" van de werkstukhoeken voor zijn rekening en maakt nabewerkingen overbodig. Hoe belangrijk is voor u een hoge productiviteit?

1 2
-

3 4 5 6
Hoekafrondingsaggregaat

.....

Automatisering: met "Quick-Set" wisselt u snel en precies tussen verschillende kantendiktes.

1 2
-

3 4 5 6
"Quick-Set"

.....

Budget: hoe groot is uw budget voor uw gewenste machine?

1 2
klein

3 4
gemiddeld

5 6
groot

.....

Benodigde ruimte: hoeveel plaats hebt u in uw atelier voor uw nieuwe kantenaanlijmmachine?

1 2
2000 mm

3 4
2300 mm

5 6
3200 mm

7 8
3350 mm

9 10
3600 mm

11 12
4450 mm

.....

Tel nu het aantal toegekende punten op en vergelijk het totaal aantal punten met onze schaal.

7

10

20

30

40

50

G 220

G 330

G 360

G 380

G 480

G 500

FELDER "Quick-Set"-systeem

Exacte resultaten dankzij snelle en precieze aggregaatinstelling

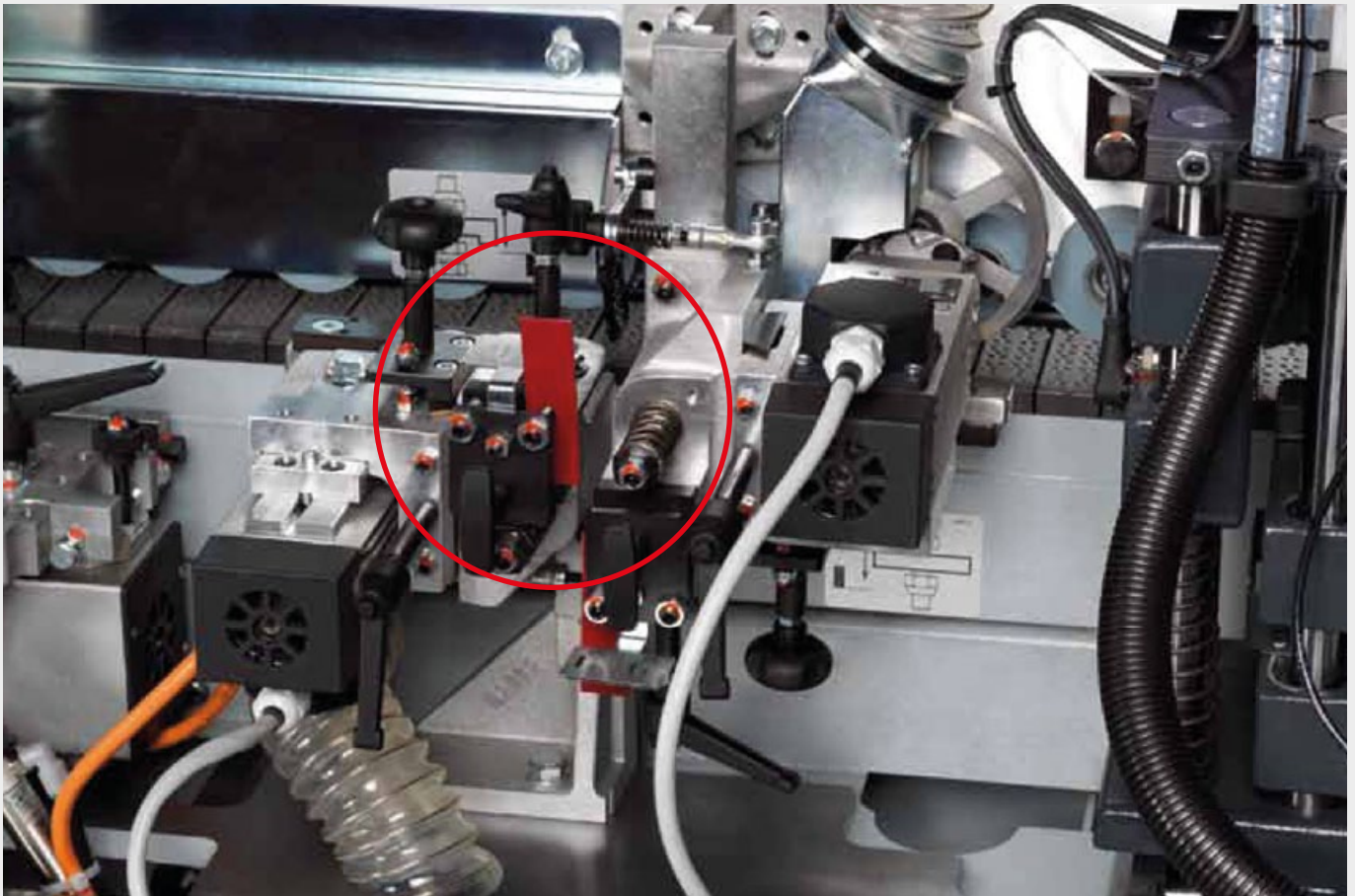

FELDER "Quick-Set": het flexibele aggregaat-snelinstelsysteem

Bij kantenmateriaal (van om het even welke producent of herkomst) kunnen ondanks strenge kwaliteitscontroles tijdens de productie diktetoleranties¹ optreden. Het Felder "Quick-Set"-systeem compenseert deze toleranties en garandeert met de eenvoudige, snelle en precieze aggregaatinstelling op de exacte kantendikte perfecte bewerkingsresultaten.

¹Diktetolerantie (bv. informatie van de fabrikant)

Dikte	PVC
0,4 – 0,8 mm	- 0,10 / + 0,05 mm
0,9 – 1,0 mm	- 0,15 / + 0,10 mm
1,1 – 1,6 mm	- 0,20 / + 0,10 mm
1,7 – 2,0 mm	- 0,25 / + 0,05 mm
2,1 – 5,0 mm	- 0,30 / + 0,05 mm

Kanten



Hoe functioneert het FELDER "Quick-Set"-systeem?

Een deel van het gebruikte kantenmateriaal wordt in de "Quick-Set"-inrichting aan de aggregaten gezet. De veervoorspanning van de "Quick-Set"-inrichting klemt het kantendeel exact en absoluut herhalingsnauwkeurig op de ingestelde dikte vast.

Het Felder "Quick-Set"-systeem is flexibel en houdt rekening met eventuele maattoleranties van het kantenmateriaal - het werkstuk kan niet beschadigd worden.

Afhankelijk van de instelling zijn met het Felder "Quick-Set"-systeem verschillende soorten kantenbewerking mogelijk, zoals het gelijkfrezan van de kant aan de onderzijde van het werkstuk bij gelijktijdig radiusfrezan aan de bovenzijde.

Het Felder "Quick-Set"-systeem biedt heel hoge nauwkeurigheid - ook bij materiaal met maattoleranties - zonder de machine altijd weer te moeten instellen.

Met het Felder "Quick-Set"-systeem vermijdt u tijdsintensieve meet- en instelwerkzaamheden bij verschillend kantenmateriaal in verschillende diktes en zorgt u in een mum van tijd voor een heel nauwkeurig bewerkingsresultaat.



"Quick-Set"

G 220

www.felder.at



Start met kantenbewerking

Snel gebruiksklaar door extreem korte opwarmtijden en de gemakkelijke aanpassing van werkstuk- en kantdikte - de Felder G 220 overtuigt in haar klasse met opmerkelijke detailoplossingen en

vertrouwde systeemcomponenten. Door haar robuuste en compacte constructie en door het doordachte machineconcept is de kantenaanlijmmachine ook in kleine ateliers onbepert inzetbaar.

De betreffende uitvoering van de machine vindt u in de actuele prijslijst.

Kantenaanlijmmachines **G-SERIE**

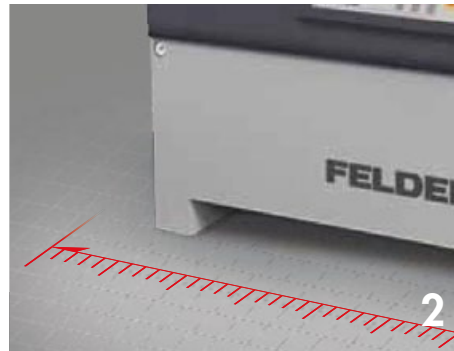

FELDER
Nooit geziene
kwaliteit en precisie

- 1** Bedieningspaneel met lcd-scherm
- 2** Compacte afmetingen voor een geoptimaliseerde en efficiënte bewerking
- 3** Multifunctioneel freesaggregaat

G 330

www.felder.at



FELDER
Nooit geziene
kwaliteit en precisie

- 1 Bedieningspaneel met lcd-scherm
- 2 Quick-Set-systeem
- 3 Ruimtevonder voor een geoptimaliseerde en efficiënte bewerking
- 4 Individuele finish-uitrusting volgens de wensen van de klant

De betreffende uitvoering van de machine vindt u in de actuele prijslijst.

Kantenaanlijmmachines **G-SERIE**

"Quick-Set"



Als u geen plaats te veel hebt

Strengere kwaliteitseisen in de compacte klasse van de kantenaanlijmmachines doen de vraag naar hoogwaardige totaaloplossingen voor kleine ruimtes toenemen.

G 360

www.felder.at



FELDER 
Nooit geziene
kwaliteit en precisie 

2 vrije plaatsen voor
finish-aggregaten

- 1 Bedieningspaneel met lcd-scherm
- 2 Quick-Set-systeem
- 3 Voegfreesaggregaat voor een optimale en efficiënte bewerking in kleine ruimtes
- 4 Individuele finish-uitrusting volgens de wensen van de klant

De betreffende uitvoering van de machine vindt u in de actuele prijslijst.

Kantenaanlijmmachines **G-SERIE**

"Quick-Set"

Formatering is ons meer waard

De G 360 overtuigt in de compactklasse vooral met zijn duizendvoudig beproefd voegfreesaggregaat. Twee onafhankelijke hoogfrequentiemotoren met een toerental van 12.000 t/min. en diamantfrezes

zorgen voor kantenbewerking van nooit geziene kwaliteit. Splintervrije lijmvoegen van industriële kwaliteit worden met de G 360 de nieuwe standaard.

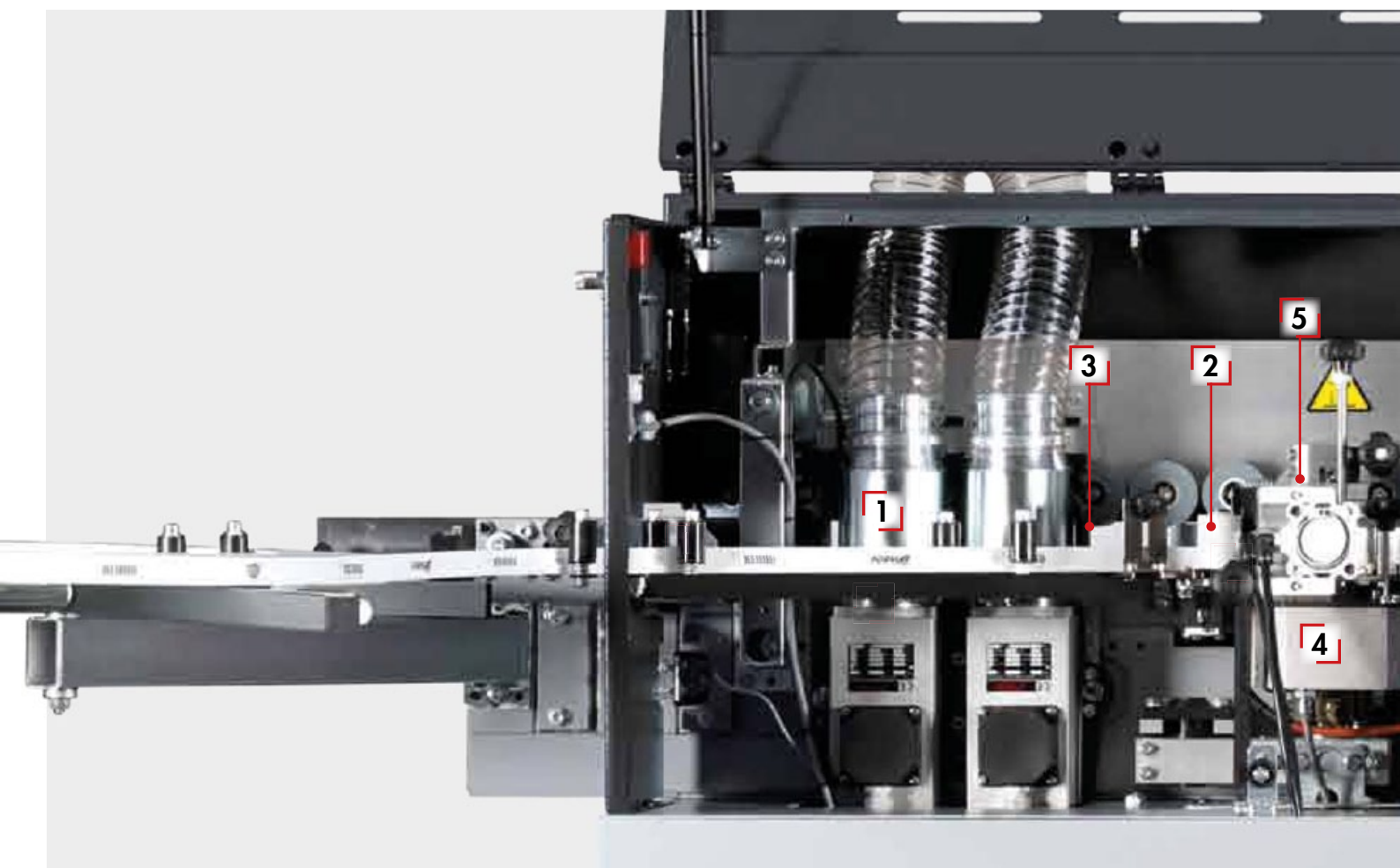

1 Voegfreesaggregaat



2 Kantenaanvoer voor rol- en strokenmateriaal



3 Infraroodlamp (optioneel)



7 Kapzaagaggregaat



8 Multifunctioneel freesaggregaat

De betreffende uitvoering van de machine vindt u in de actuele prijslijst.

Kanten

G 330/G 360

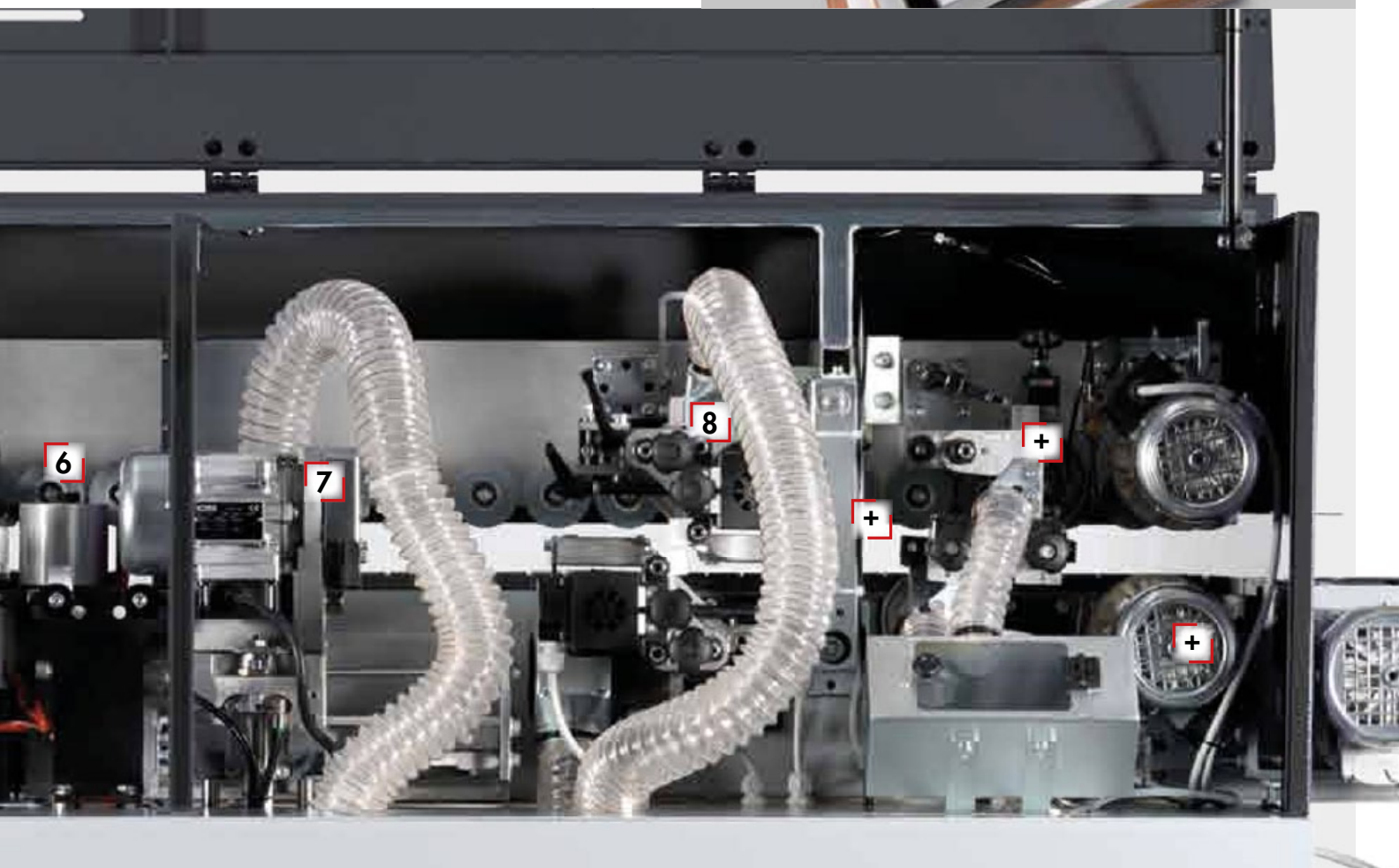

4 Lijmwals en lijmaggregaat



5 Kapmes - pneumatisch voorkappen



6 Andrukeenheid

2 vrije plaatsen voor finish-aggregaten



+ Radius-schraper

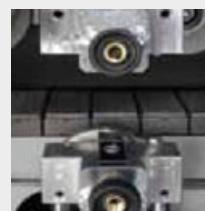

+ Vlakschraper



+ Polieraggregaat

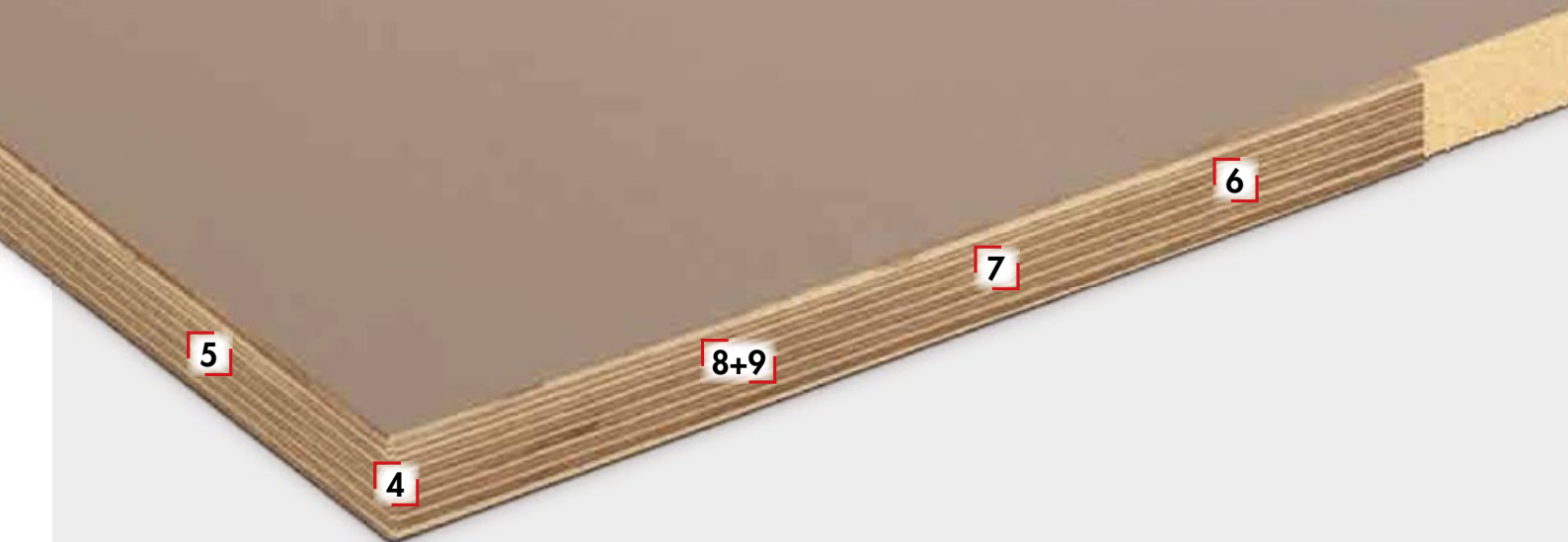

1 Voegfreesaggregaat (G 360)

- > Langere levensduur door manuele hoogtereverstelling van de voegfrees
- > 2 diamant-voegfreesen, hoogte 45 mm, Ø 60mm
- > Splintervrije kanten door naar het midden toe werkende, tegen de richting lopende, inzetgestuurde voegfreesen



4 Kapzaagaggregaat (G 360/G 330)

- > Aggregaat met horizontale en verticale verplaatsing
- > 1 motor mit 9.000 t/min. en 2 conisch uitgeruste zaagbladen
- > Onafhankelijke instellingen voor het afsnijden voor- en achterkant



2 Lijmaggregaat

- > Verwerking van EVA- en PUR-lijmen mogelijk
- > 250 lopende meter op een 19 mm plaat bij 1,2 kg volume



5 Multifunctioneel freesaggregaat (gelijkfreesen)

- > 12.000 t/min. voor een optimale bewerking
- > 2 gelijkfreesmachines met telkens 4 wisselmessen
- > „Quick-Set“-instelling voor gelijk- of radiusfreesen
- > Aftasting van het werkstuk gebeurt via kopieerrollen
- > Geen manuele gereedschapswissel nodig



3 Kantentoevoer

- > Met 8 m/min. (G 330/G 360)/5,5 m/min (G 220) aanvoersnelheid kunnen circa 300 lopende meter/uur bewerkt worden
- > Automatische aanvoer 0,4–3 mm kantenmateriaal
- > Kanten van massief hout
- > Foliekanten

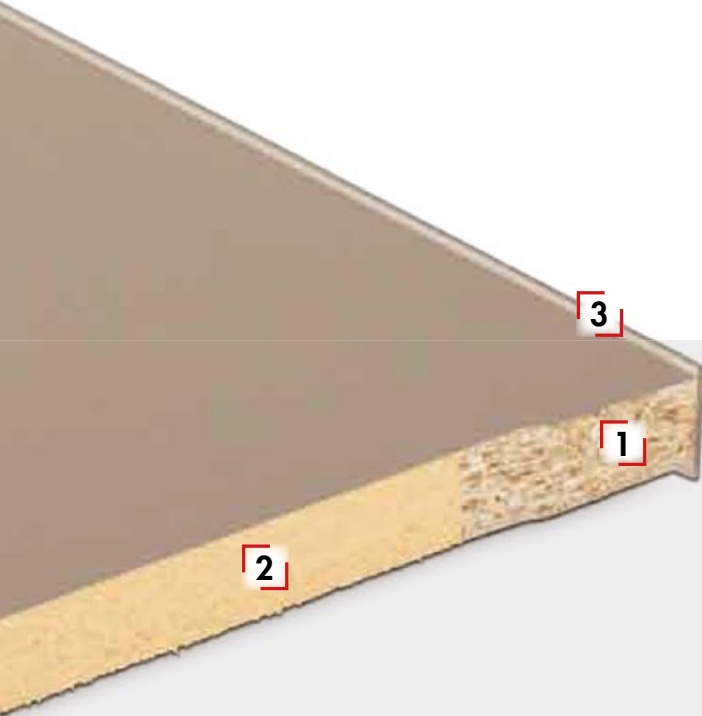

Alle bewerkingsmogelijkheden op een rijtje!

Op het afgebeelde proefstuk ziet u alle kantresultaten die met de beschikbare aggregaten van deze machine mogelijk zijn.

Bedieningspaneel met lcd-scherm

- > Procesveilig loopvermogen door geïntegreerde controle-eenheid
- > Regeling van de lijmtemperatuur met stand-by-functie
- > Aan-/uitschakelbare aggregaten
- > Lopende-meterteller



6 Multifunctioneel freesasaggregaat (radius)

- > 12.000 t/min. voor een optimale bewerking
- > 2 gelijkfreesmachines met telkens 4 wisselmessen
- > „Quick-Set“-instelling voor gelijk- of radiusfreesen
- > Aftasting van het werkstuk gebeurt via kopieerrollen
- > Geen manuele gereedschapswissel nodig
- > Frezen voor de radius hoeven niet nageslepen te worden



7 Radiusschraper

- > Verwijdert fijne freesslagen en zorgt voor gladde kanten
- > Een van de drie selecteerbare finish-aggregaten



8 Vlakschraper:

- > Verwijdert laatste lijmresten van het werkstuk
- > Een van de drie selecteerbare finish-aggregaten

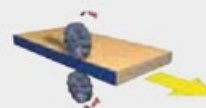

9 Polieraggregaat

- > Compenseert de witte breuk aan hetkantenmateriaal
- > Alleen aan te bevelen in combinatie met een reinigingsproei-inrichting
- > Een van de drie selecteerbare finish-aggregaten

G 380

www.felder.at



1



3



2 vrije plaatsen voor
finish-aggregaten

5





2



4

- 1 Bedieningspaneel met lcdscherm
- 2 Voegfreesaggregaat voor splintervrije resultaten
- 3 Quicksetsysteem
- 4 Kapzaagaggregaat met hoekafronding
- 5 Individuele finish-uitrusting volgens de wensen van de klant

FELDER 
Nooit geziene
kwaliteit en precisie 

De betreffende uitvoering van de machine vindt u in de actuele prijslijst.

Kantenaanlijmmachines **G-SERIE**



"Quick-Set"

Allrounder met hoekafronding

De nieuwe Felder kantenaanlijmmachine G 380 zorgt, m.b.v. het uitgebreide kapzaagaggregaat met radiusfreesbewerking, voor de hoogste flexibiliteit in de klasse van compacte kantenaanlijmmachines.

Individuele configuratie met twee vrije finishplaatsen en een omvangrijke allround-uitrusting in een compacte constructie voldoen aan de hoogste kwaliteitseisen met minimale afmetingen.

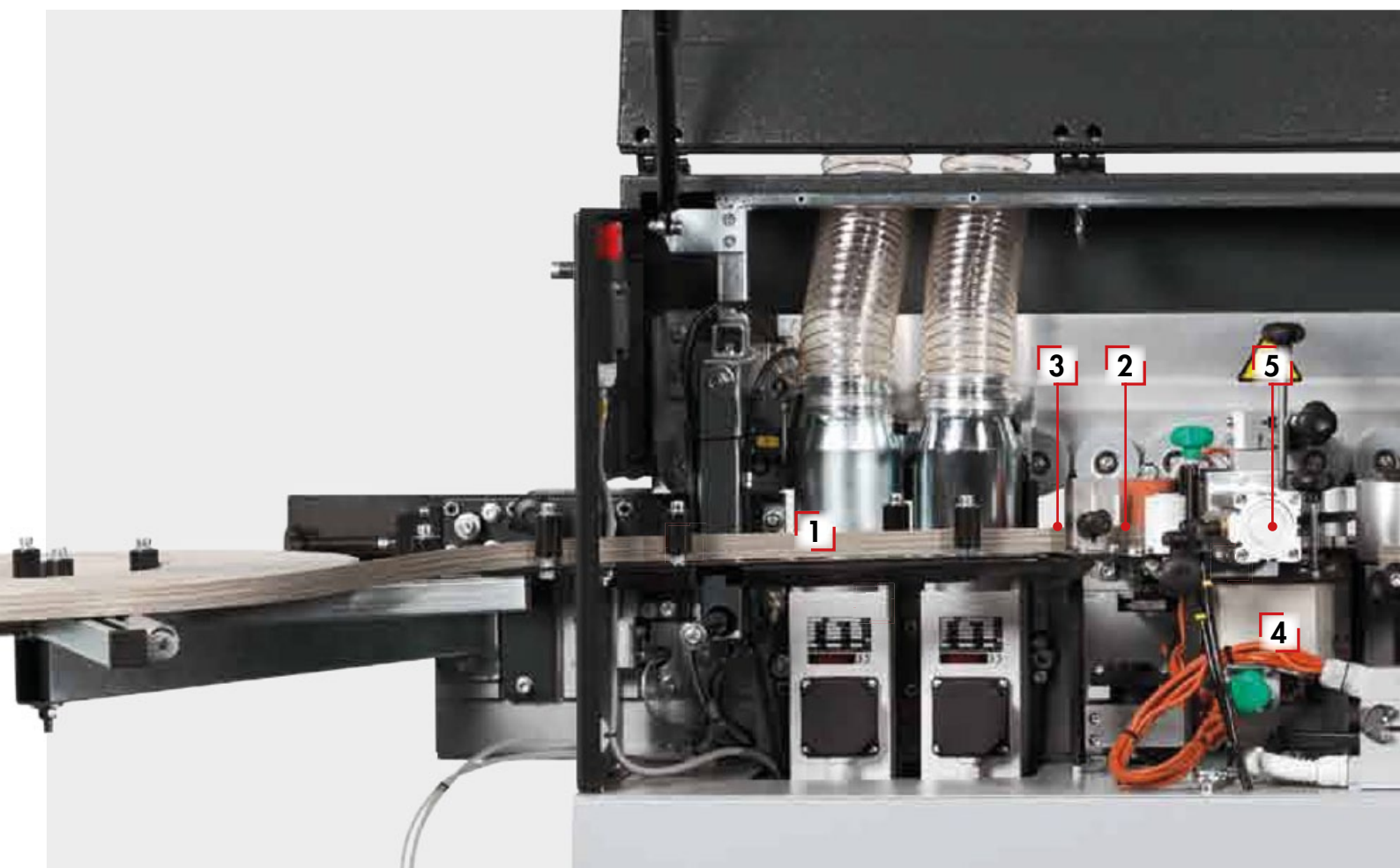

1 Voegfreesaggregaat



2 Kantenaanvoer voor rollen en strokenmateriaal



3 Infraroodlamp (optioneel)



7 Lineair kapzaagaggregaat door twee zaagbladen



8 Multifunctioneel freesaggregaat

De betreffende uitvoering van de machine vindt u in de actuele prijslijst.

Kanten

G 330/G 360

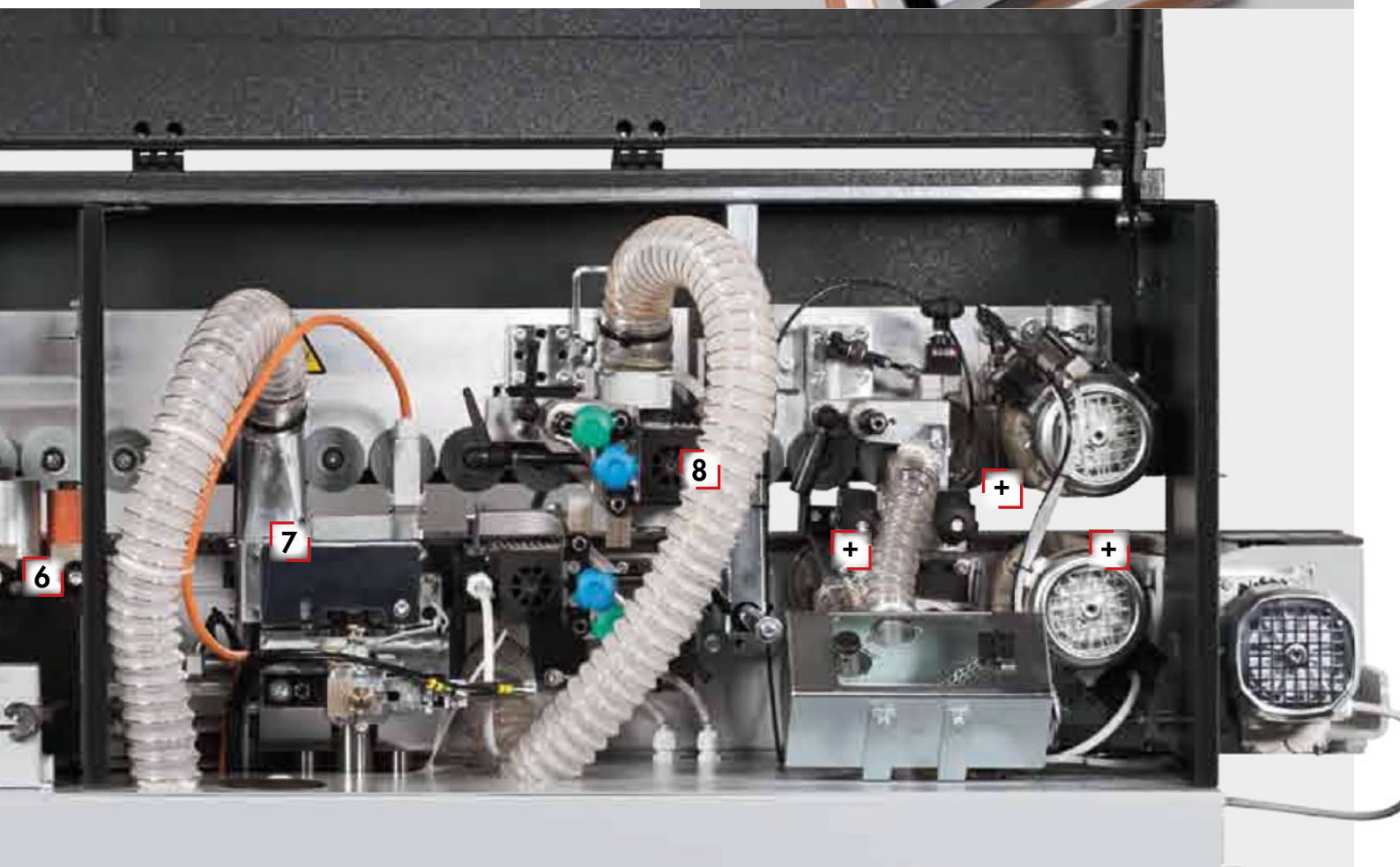

4 Lijmwals en lijmaggregaat



5 Kapmes - pneumatisch voorkappen



6 Andrukeenheid

2 vrije plaatsen voor finish-aggregaten



+ Radius-schraper

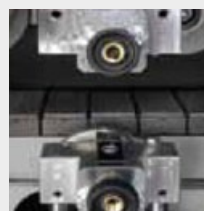

+ Vlakschraper

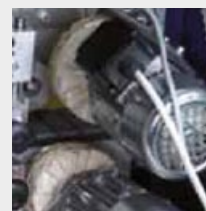

+ Polieraggregaat

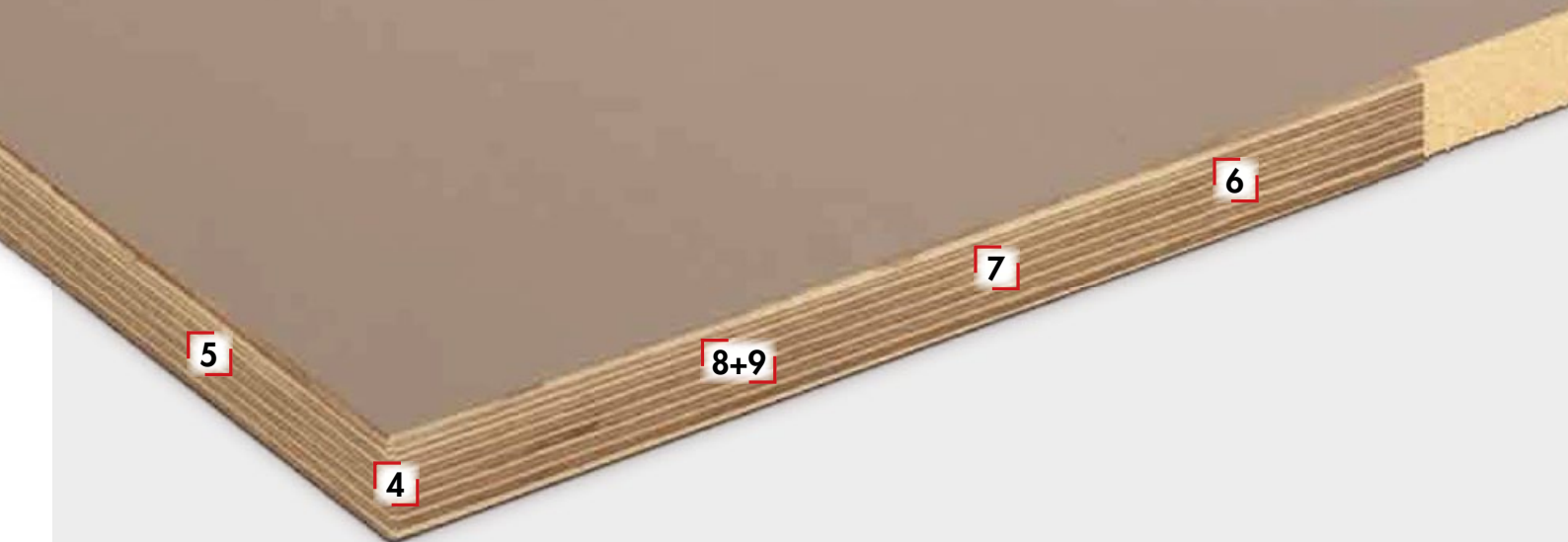

1 Voegfreesaggregaat (G 360)

- > Langere levensduur door manuele hoogtereverstelling van de voegfrees
- > 2 diamant-voegfreesen, hoogte 45 mm, Ø 60mm
- > Splintervrije kanten door naar het midden toe werkende, tegen de richting lopende, inzetgestuurde voegfreesen



4 lineair kapzaagaggregaat met radiusfreesen

- > Aggregaat met horizontale en verticale verplaatsing
- > 1 motor met 12.000 t/min en 2 zaagbladen uitgerust
- > Onafhankelijke instellingen voor het vlak of met radius afkanten via het display te kiezen



2 Lijmaggregaat

- > Verwerking van EVA- en PUR-lijmen mogelijk
- > 250 lopende meter op een 19 mm plaat bij 1,2 kg volume



5 Multifunctioneel freesaggregaat (gelijkfreesen)

- > 12.000 t/min. voor een optimale bewerking
- > 2 gelijkfreesmachines met telkens 4 wisselmessen
- > „Quick-Set“-instelling voor gelijk- of radiusfreesen
- > Aftasting van het werkstuk gebeurt via kopieerrollen
- > Geen manuele gereedschapswissel nodig



3 Kantentoevoer

- > Met 8 m/min. (G 330/G 360)/5,5 m/min (G 220) aanvoersnelheid kunnen circa 300 lopende meter/uur bewerkt worden
- > Automatische aanvoer 0,4–3 mm kantenmateriaal
- > Kanten van massief hout in enkelstuks-aanvoer
- > Foliekanten

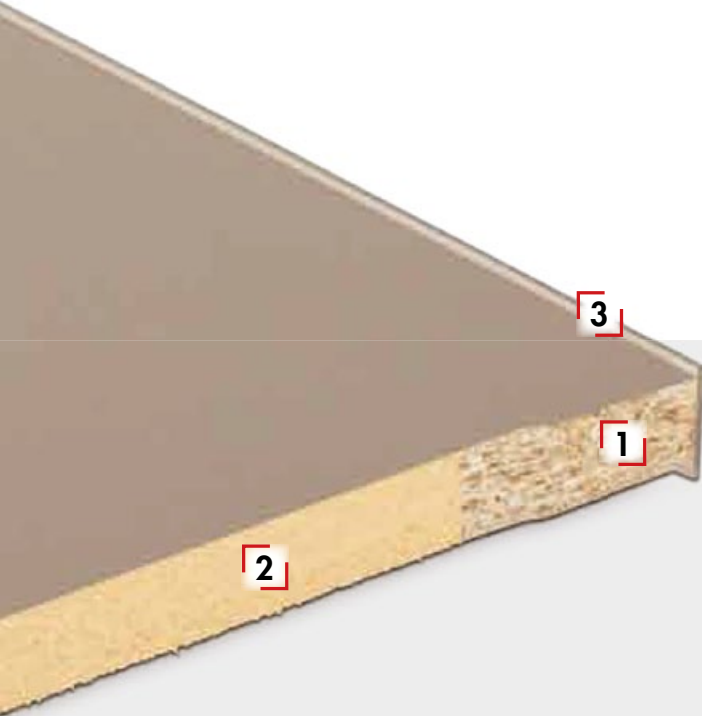

Alle bewerkingsmogelijkheden op een rijtje!

Op het afgebeelde proefstuk ziet u alle kantresultaten die met de beschikbare aggregaten van deze machine mogelijk zijn.

Bedieningspaneel met lcd-scherm

- > Procesveilig loopvermogen door geïntegreerde controle-eenheid
- > Regeling van de lijmtemperatuur met stand-by-functie
- > Aan-/uitschakelbare aggregaten
- > Lopende-meterteller



6 Multifunctioneel freesasaggregaat (radius)

- > 12.000 t/min. voor een optimale bewerking
- > 2 gelijkfreesmachines met telkens 4 wisselmessen
- > „Quick-Set“-instelling voor gelijk- of radiusfrezes
- > Aftasting van het werkstuk gebeurt via kopieerrollen
- > Geen manuele gereedschapswissel nodig
- > Frezen voor de radius hoeven niet nageslepen te worden



7 Radiusschraper

- > Verwijdert fijne freesslagen en zorgt voor gladde kanten
- > Een van de drie selecteerbare finish-aggregaten



8 Vlakschraper:

- > Verwijdert laatste lijmresten van het werkstuk
- > Een van de drie selecteerbare finish-aggregaten

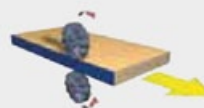

9 Polieraggregaat

- > Compenseert de witte breuk aan hetkantenmateriaal
- > Alleen aan te bevelen in combinatie met een reinigingsproei-inrichting
- > Een van de drie selecteerbare finish-aggregaten

G 480

www.felder.at



1



2



4



3



2 vrije plaatsen voor
finish-aggregaten

5

- 1 Bedieningspaneel met lcd-scherm
- 2 Quick-Set-systeem
- 3 Voegaggregaat en hoekafrondingsaggregaat compact en stabiel voor een geoptimaliseerde en efficiënte bewerking
- 4 Kapzaagaggregaat volgens verwachtingen en vereisten
- 5 Individuele finish-uitrusting volgens de wensen van de klant

 FELDER
Nooit geziene
kwaliteit en precisie

De betreffende uitvoering van de machine vindt u in de actuele prijslijst.

Kantenaanlijmmachines **G-SERIE**

"Quick-Set"

VIDEO
fg.am/g480-eng

Uw individuele verwachtingen komen voor ons op de eerste plaats

Een andere belangrijke troef is de standaarduitrusting met het Felder Quick-Set-systeem - nog altijd de nauwkeurigste en snelste manier om kanten manueel te wisselen zonder enige vorm van bijstelling. Ook wat de flexibiliteit betreft hoeft u dankzij

de twee vrije plaatsen voor finish-aggregaten geen compromissen te sluiten. Naar keuze met radiusschraapmes, oppervlakschraapmes of polieraggregaat uitgerust - bij elke uitdaging gegarandeerd een perfecte finish.

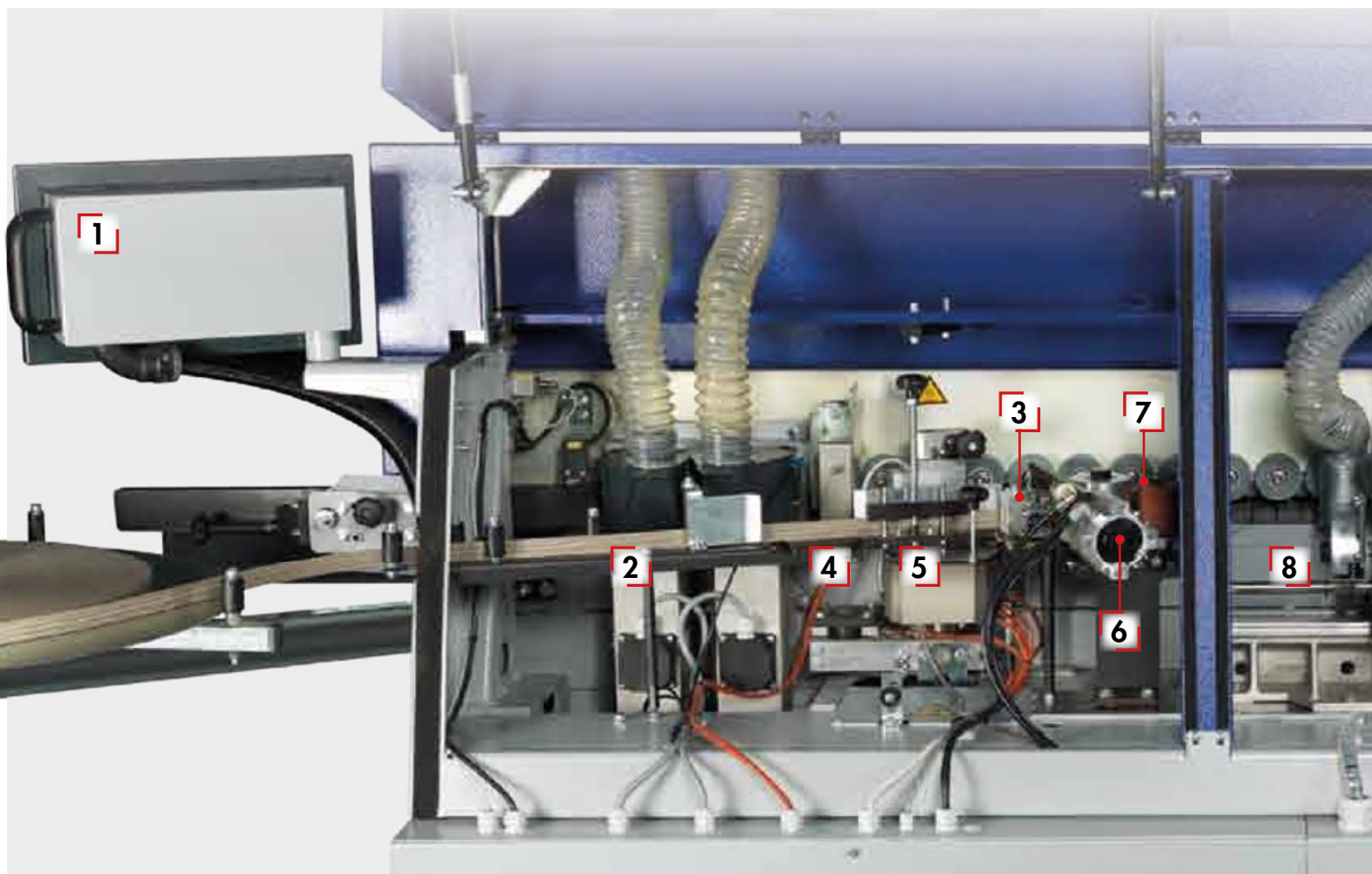

1 Bedieningspaneel met
lcd-scherm en bedieningstoetsen



2 Voegfreesaggregaat



3 Kantenaanvoer voor rol-
en strokenmateriaal



7 Aandrukeenheid



8 Kapzaagaggregaat Lineair
Kapzaagaggregaat 45° (optioneel)



9 Multifunctioneel
freesaggregaat

De betreffende uitvoering van de machine vindt u in de actuele prijslijst.

Kanten

G 480

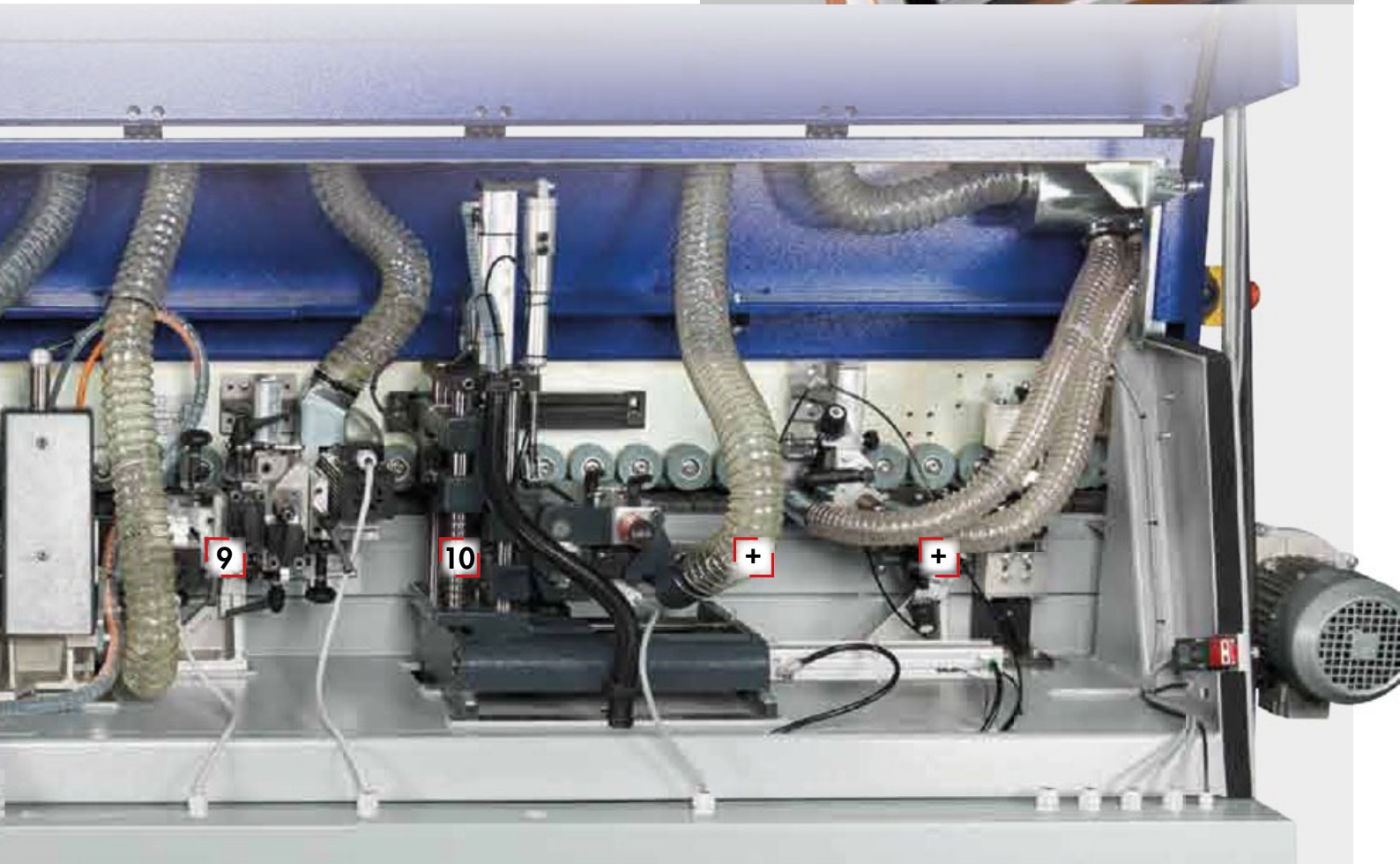

4 Infraroodlamp (optioneel)



5 Lijmwals en lijmaggregaat



6 Kapmes - pneumatisch voorkappen



10 Hoekaf rondingsaggregaat

2 vrije plaatsen voor finish-aggregaten



+ Radiusschraper

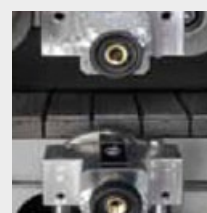

+ Vlak schraper



+ Polieraggregaat



1 Voegfreesaggregaat

- > Langere levensduur door manuele hoogteverstelling van de voegfrees
- > 2 diamant-voegfreesen, hoogte 45 mm, Ø 80mm
- > Splintervrije kanten door naar het midden toe werkende, tegen de richting lopende, inzetgestuurde voegfreesen



2 Lijmaggregaat

- > Verwerking van EVA- en PUR-lijmen mogelijk
- > 250 lopende meter op een 19 mm plaat bij 1,2 kg volume



3 Kantentoevoer

- > Met 9 m/min. aanvoersnelheid kunnen circa 340 lopende meter/uur bewerkt worden
- > Automatische aanvoer 0,4–3 mm kantenmateriaal
- > Kanten van massief hout
- > Foliekanten

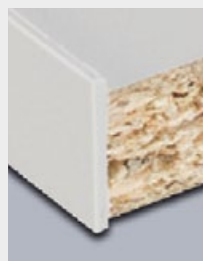

4 Kapzaagaggregaat

- > Aggregaat met horizontale en verticale verplaatsing
- > 1 motor mit 9.000 t/min. en 2 conisch uitgeruste zaagbladen
- > Onafhankelijke instellingen voor het afsnijden voor- en achterkant

Optioneel:

- > 45° verplaatsingshoek voor kapzaagsnede
- > 1 motor mit 12.000 t/min. en 2 conisch uitgeruste zaagbladen
- > 20° fasekappen voor dunne kanten



5 Multifunctioneel freesaggregaat (gecentreerd)

- > 12.000 t/min. voor een optimale bewerking
- > 2 gelijkfreesmachines met telkens 4 wisselmessen
- > "Quick-Set"-instelling voor gelijk- of radiusfreesen
- > Aftasting van het werkstuk gebeurt via kopieerrollen
- > Geen manuele gereedschapswissel nodig

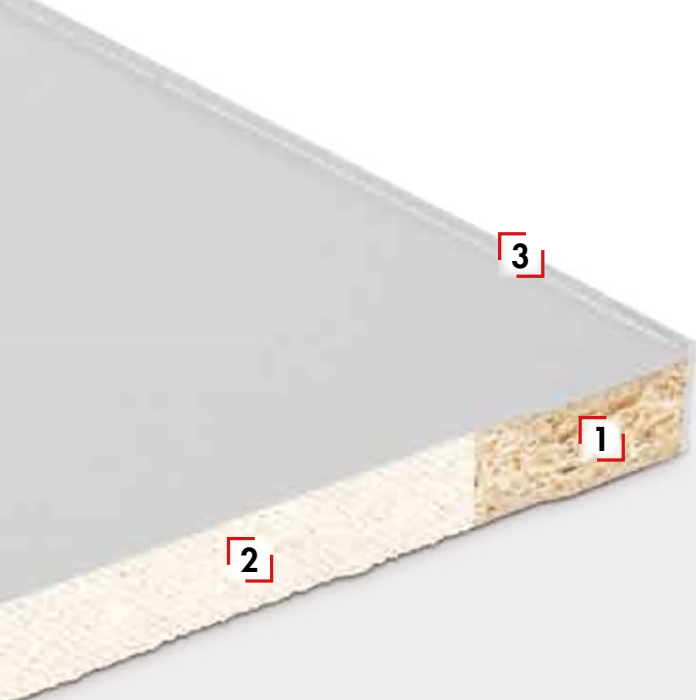

Alle bewerkingsmogelijkheden op een rijtje!

Op het afgebeelde proefstuk ziet u alle kantresultaten die met de beschikbare aggregaten van deze machine mogelijk zijn.

Bedieningspaneel met lcd-scherm

- > Procesveilig loopvermogen door geïntegreerde controle-eenheid
- > Regeling van de lijmtemperatuur met stand-by-functie
- > Aan-/uitschakelbare aggregaten
- > Lopende-meterteller



6 Multifunctioneel freesasaggregaat (radius)

- > 12.000 t/min. voor een optimale bewerking
- > 2 gelijkfreesmachines met telkens 4 wisselmessen
- > "Quick-Set"-instelling voor gelijk- of radiusfrezen
- > Aftasting van het werkstuk gebeurt via kopieerrollen
- > Geen manuele gereedschapswissel nodig
- > Frezen voor de radius hoeven niet nageslepen te worden



7 Hoekafrondingsaggregaat

- > Uitgerust met diamantfrezen
- > Rechte, soft- en postformingonderdelen mogelijk
- > Max. bewerkingshoogte 30 mm
- > Max. radius 12 mm



8 Radiusschraper

- > Verwijdert fijne freesslagen en zorgt voor gladde kanten
- > Een van de drie selecteerbare finish-aggregaten



9 Vlakschraper:

- > Verwijdert laatste lijmresten van het werkstuk
- > Een van de drie selecteerbare finish-aggregaten

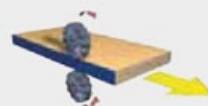

10 Polieraggregaat

- > Compenseert de witte breuk aan het kantenmateriaal
- > Alleen aan te bevelen in combinatie met een reinigingsproei-inrichting
- > Een van de drie selecteerbare finish-aggregaten

G 500

www.felder.at



1 Bedieningspaneel met lcd-scherm

2 Quick-Set-systeem

3 Compacte en stabiele constructie voor een geoptimaliseerde en efficiënte bewerking

4 Multifunctioneel freesaggregaat, de allrounder

5 Individuele finish-uitrusting volgens de wensen van de klant

 FELDER
Nooit geziene
 kwaliteit en precisie

De betreffende uitvoering van de machine vindt u in de actuele prijslijst.

Kantenaanlijmmachines **G-SERIE**

"Quick-Set"

Uw productiviteit in de focus

De instapmachine voor professionele kantenbewerking combineert een uitstekend vermogen en topkwaliteit met weinig benodigde ruimte en de beste prijs-kwaliteitverhouding.

De exacte werkstukaanvoer, het centrale bedieningspaneel met lcd-scherm en de hoogwaardige aggregaten staan garant voor de beste productiviteit en perfecte resultaten voor elke houtbewerker.

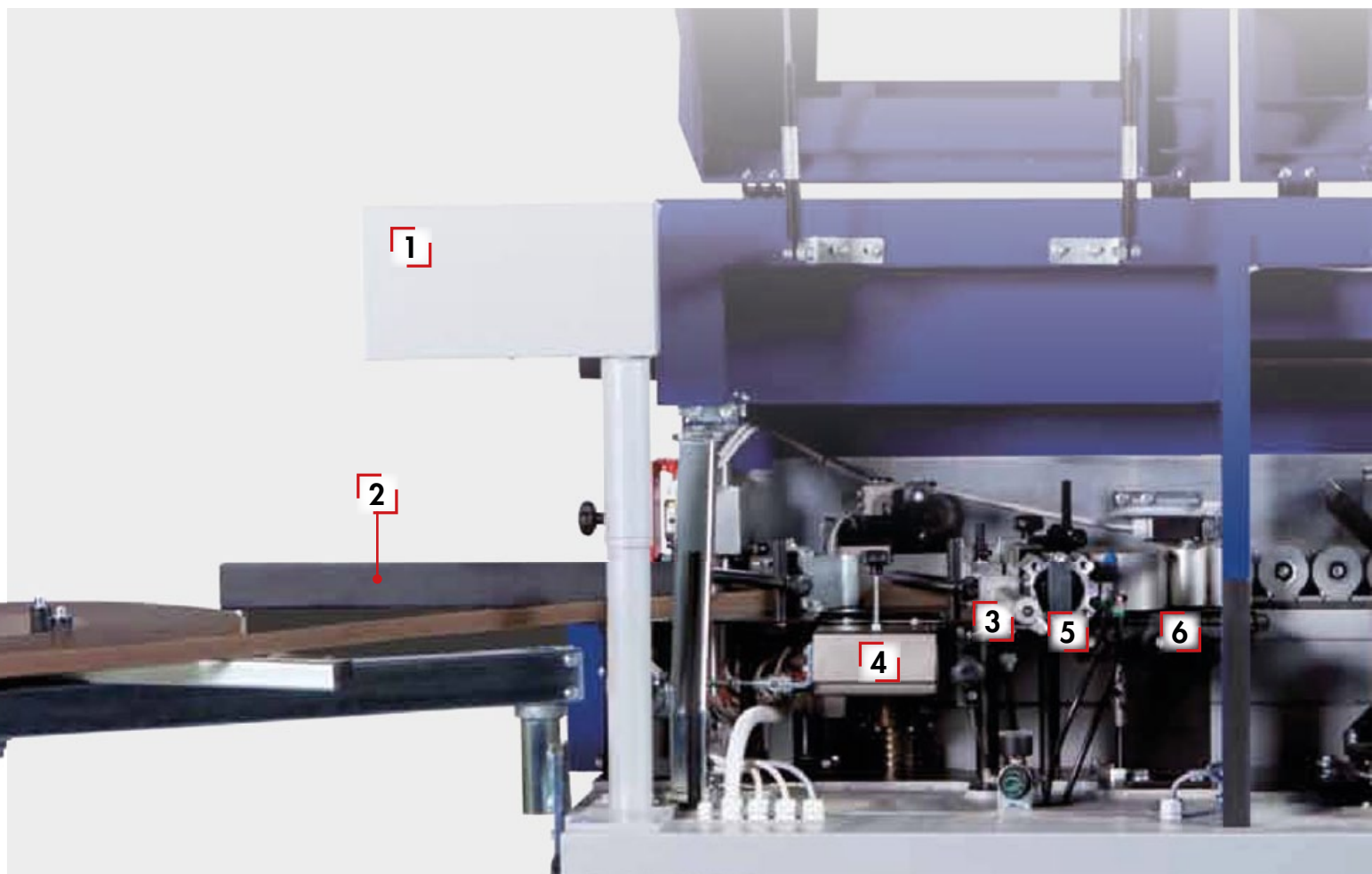

1 Bedieningspaneel met
lcd-scherm en bedieningstoetsen



2 Verwarmd aanvoerlinaal
(optioneel)



3 Kantenaanvoer voor
rol- en strokenmateriaal
(afbeelding incl. strokenmagazijn)



7 Kapzaagaggregaat



8 Multifunctioneel freesaggregaat

Kanten

G 500



4 Lijmwals en lijmaggregaat



5 Kapmes - pneumatisch voorkappen (afbeelding incl. strokenmagazijn)



6 Aandrukeenheid

3 vrije plaatsen voor finish-aggregaten

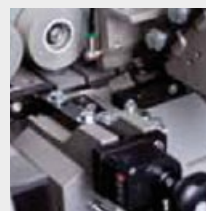

+ Radius-schraper

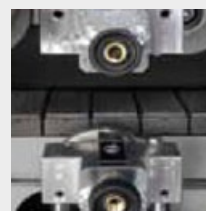

+ Vlakschraper



+ Polieraggregaat

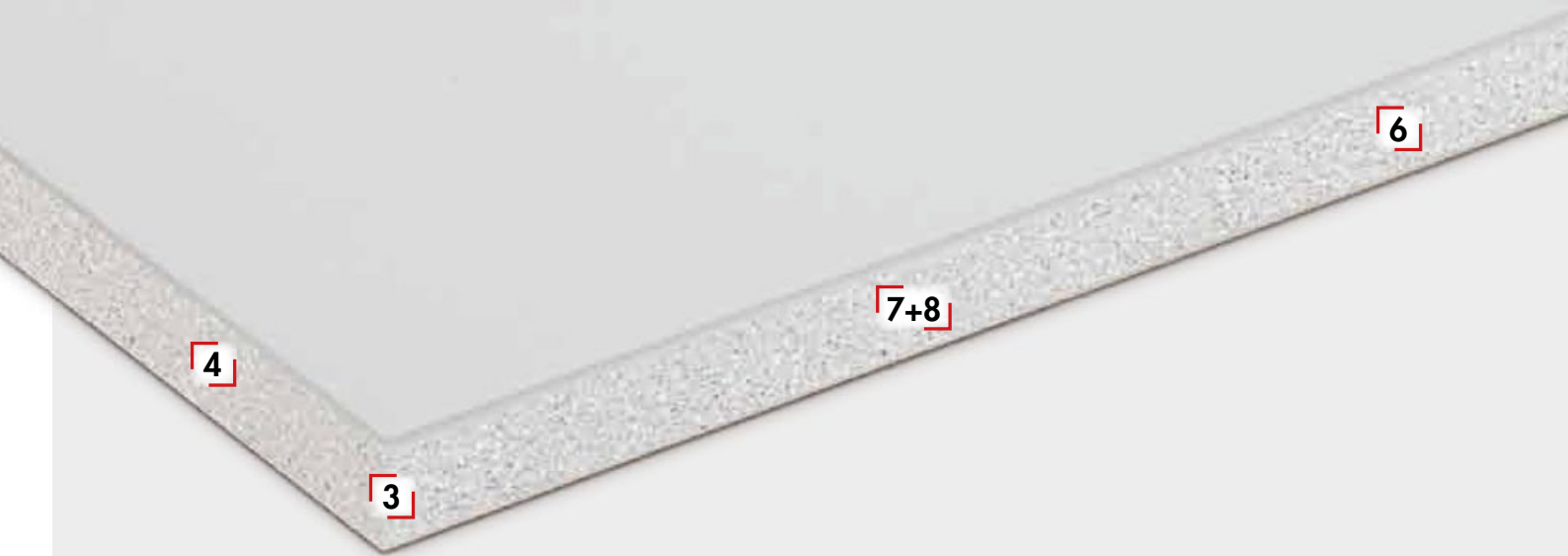

1 Lijmaggregaat

- > Verwerking van EVA- en PUR-lijmen mogelijk
- > 500 lopende meter op een 19 mm plaat bij 2 kg volume



3 Kapzaagaggregaat

- > 45° verplaatsingshoek voor kapzaagsnede
- > 1 Motor mit 12.000 t/min. en 2 conisch uitgeruste zaagbladen
- > 20° fasekappen voor dunne kanten



2 Kantentoevoer

- > Met 11 m/min. aanvoersnelheid kunnen circa 420 lopende meter/uur bewerkt worden
- > Automatische aanvoer 0,4–5 mm kantenmateriaal
- > Kanten van massief hout
- > Foliekanten



4 Multifunctioneel freesaggregaat (gelijkfreesen)

- > 12.000 t/min. voor een optimale bewerking
- > 2 gelijkfreesmachines met telkens 4 wisselmessen
- > "Quick-Set"-instelling voor gelijk- of radiusfreesen
- > Aftasting van het werkstuk gebeurt via kopieerrollen
- > Geen manuele gereedschapswissel nodig

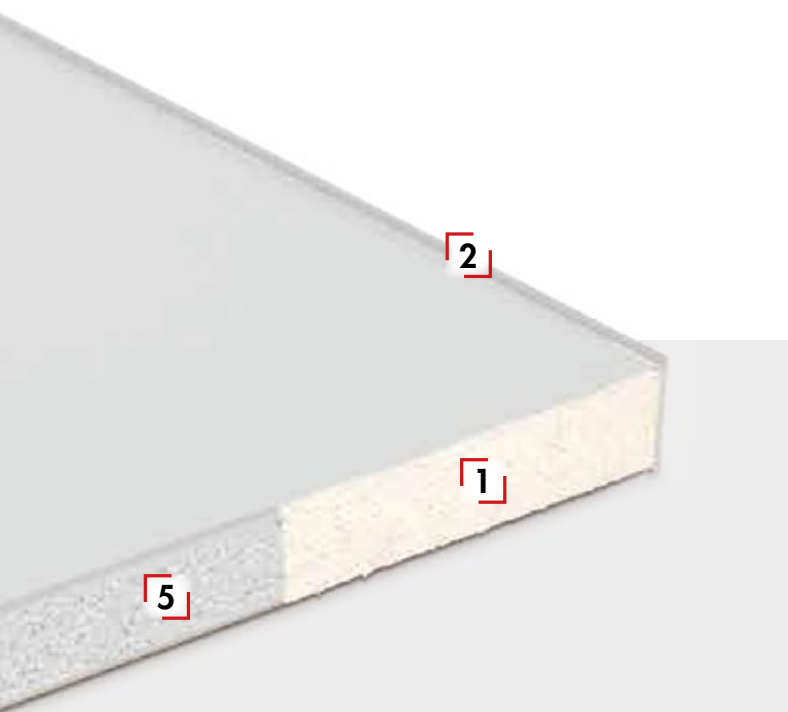

Alle bewerkingsmogelijkheden op een rijtje!

Op het afgebeelde proefstuk ziet u alle kantresultaten die met de beschikbare aggregaten van deze machine mogelijk zijn.

Bedieningspaneel met lcd-scherm

- > Procesveilig loopvermogen door geïntegreerde controle-eenheid
- > Regeling van de lijmtemperatuur met stand-by-functie
- > Aan-/uitschakelbare aggregaten
- > Lopende-meterteller



5 Multifunctioneel freesasaggregaat (radius)

- > 12.000 t/min. voor een optimale bewerking
- > 2 gelijkfreesmachines met telkens 4 wisselmessen
- > "Quick-Set"-instelling voor gelijk- of radiusfrezen
- > Aftasting van het werkstuk gebeurt via kopieerrollen
- > Geen manuele gereedschapswissel nodig
- > Frezen voor de radius hoeven niet nageslepen te worden



6 Radiusschraper

- > Verwijdert fijne freesslagen en zorgt voor een gladde kanten
- > Een van de drie selecteerbare finish-aggregaten



7 Vlakschraper:

- > Verwijdert laatste lijmrresten van het werkstuk
- > Een van de drie selecteerbare finish-aggregaten



8 Polieraggregaat

- > Compenseert de witte breuk aan hetkantenmateriaal
- > Alleen aan te bevelen in combinatie met een reinigingsproei-inrichting
- > Een van de drie selecteerbare finish-aggregaten

ForKa 300 S eco 200 ECO plus ERM 1050



Ideaal voor elke kantvorm

De ForKa 300 S eco zorgt met haar pneumatisch voorkappen van het rolkantmateriaal voor een hoogwaardige bewerking van rechte en gebogen kanten. Door de grote, massieve werktafel wordt het

aanlijmen van grote en dikke werkstukken kinderspel. Hiermee is de ForKa 300 S eco zonder twijfel de meest universele instapmachine in haar klasse.

Snel gebruiksklaar - perfect resultaat



1 Bewerking van kantenmateriaal van 0,4 tot 3,0 mm dik en 10 tot 60 mm hoog.



2 Geschikt voor het maken van zowel rechte werkstukanten als gevormde werkstukken met een concave of convexe kantvorm. Ook heel kleine binnen- en buitenradii kunnen aangelijmd worden.



1-2-3 klaar, afgeronde hoeken in slechts 3 seconden!

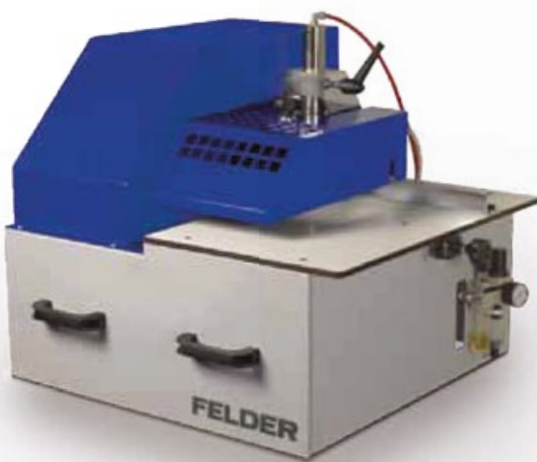

Rond ABS- of kunststofkanten in slechts 3 seconden af aan de werkstukhoeken. Werkstuk inleggen - cyclus starten - klaar! Zo eenvoudig, zo nauwkeurig - de nieuwe Felder hoekaf rondingsmachine biedt professionele bewerking voor alle soorten werkstukhoeken; ook voor hoeken van post- of softformingmateriaal.



Kantenaanlijmmachines



	G 220	G 330	G 360
Kantendikte min.-max.	0,4–2,0 mm	0,4–5 mm	0,4–5 mm
Werkstukdikte min.-max.	10–45 mm	10–45 mm	10–45 mm
Min. werkstukbreedte*	90 mm	70 mm	70 mm
Min. werkstuklengte	250 mm	210 mm	210 mm
Werkhoogte	870 mm	950 mm	950 mm
L ₁	1.800 mm	1.900 mm	1.900 mm
L ₂	205 mm	200 mm	200 mm
B ₁	1.237 mm	1.065 mm	1.065 mm
B ₂	920 mm	823 mm	823 mm
Afzuigaansluiting Ø	120 mm	120 mm	120 + 2x 80 mm

S ... standaarduitrusting O ... optioneel - ... niet leverbaar

* ... de minimale werkstukbreedte varieert volgens werkstuklengte, hoogte en aard oppervlak

Benodigde ruimte

Maatstaf
1:50

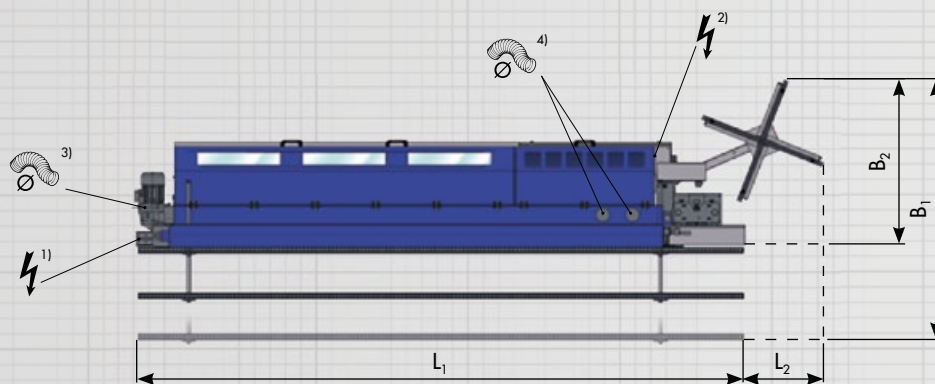

Symboolfoto G 220, G 330, G 360, G 380, G 480, G 500

¹⁾ Stroomaansluiting G 220, G 330

²⁾ Stroomaansluiting G 500

³⁾ Afzuigaansluiting G 220, G 330

⁴⁾ Afzuigaansluiting G 500



G 380	G 480	G 500	ForKa 300 S eco
0,4–5 mm	0,4–3,0 mm	0,4–5,0 (8) mm	0,4–3,0 mm
10–45 mm	8–45 mm	8–60 mm	8–60 mm
70 mm	70 mm	70 mm	30 mm
210 mm	210 mm	140 mm	200 mm
950 mm	950 mm	950 mm	885 mm
2.830 mm	3.352 mm	2.814 mm	800 mm
200 mm	474 mm	249 mm	1.340 mm
1.050 mm	1.445 mm	1.465 mm	720 mm
823 mm	1.105 mm	1.115 mm	790 mm
120 + 2x 80 mm	7x 60 mm	120 mm	-



Meer informatie over technische gegevens, individuele uitrustingsmogelijkheden en geluidsemissie vindt u online op www.felder.at

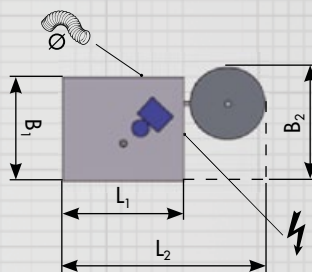

Symboolfoto ForKa 300 S eco

Afmetingen variëren bij het gebruik van optionele uitrusting

U-motion

www.felder.at



	U-motion classic
Tactijd	14 delen/minuut
max. plaatformaat	2.800 x 1.300 mm
Draaglast	60 kg
L	5.780 mm
B ₁	2.239 mm
B ₂	880 mm

S ... standaarduitrusting O ... optioneel - ... niet leverbaar

Uw voordelen zijn:

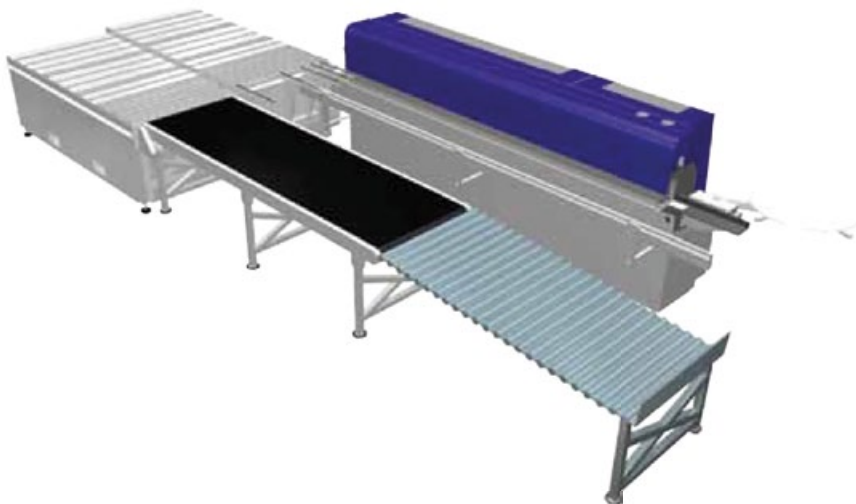

- > Maximale productiviteit & gereduceerde productiekosten door eenmansbediening
- > Het gezonde atelier: werken zonder moe te worden en de tussenwervelschijven te belasten - minder ziekte-dagen
- > Perfecte handling van het materiaal - geen krassen meer!
- > Dankzij talrijke uitrustingsopties individueel aan te passen

De betreffende uitvoering van de machine vindt u in de actuele prijslijst.



Returnsystemen voor kantenaanlijmmachines

Productiviteit verhogende eenmansbediening ook voor uw bedrijf: de regelbare aanvoer van de materiaalsparende transportband zorgt voor een constante materiaalstroom zonder onderbrekingen met heel kleine afstanden tussen de werkstukken.

De indrukwekkende tactijd van 14 delen per minuut garandeert een hoge rendabiliteit en verhoogt de productiviteit van uw kantenaanlijmmachine, om het even of deze als dwarstransportinstallatie of met een draaikop uitgerust is.

Breedbandschuurmachines

FW 950 classic

Pagina 196



FW 1102 classic

Pagina 196



FW 1102 perform

Pagina 196



structura 60.02

Pagina 208



FS 722

Pagina 206



FS 900 K /KF

Pagina 204





Schuurbreedte	Toepassing	Aggregaten
950 mm	Kalibratieschuren, fijne schuring, schuren van fineer	Combi-aggregaat met schuurkussen
1.110 mm	Kalibratieschuren, fijne schuring, schuren van fineer, borstelinrichting	Contactwalsaggregaat, schuurkussenaggregaat
1.110 mm	Kalibratieschuren, fijne schuring, schuren van fineer, schuren van lak, borstelinrichting	Contactwalsaggregaat, schuurkussenaggregaat met gesegmenteerd, elektropneumatisch schuurkussen
Borstelbreedte 650 mm	Structureren van houtoppervlakken	Borstelaggregaat staalborstel, borstelaggregaat Tynex borstel
Schuurdiepte 800 mm	Schuren van oppervlakken	–
Schuurhoogte 150 mm	Schuren van kanten	–

FW 950

1102 classic

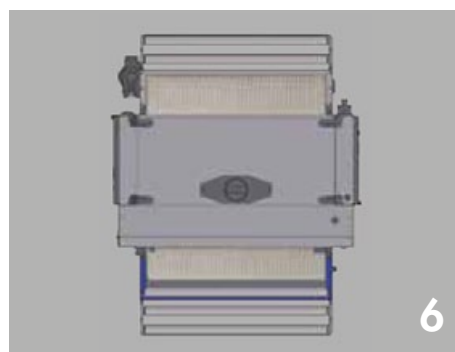
1102 perform



 FELDER
Nooit geziene
 kwaliteit en precisie

- 1 maximaal bedieningscomfort, innovatieve techniek
- 2 Exacte schuurresultaten
- 3 Schuurshoens voor fijnschuren, incl. snelwisselsysteem
- 4 Schuurbandsturing met modulaire lichtstraal
- 5 Tijdsbesparing bij het wisselen van schuurbanden
- 6 Ruimtevonder: heeft maar 1,6 m² nodig (FW 950 classic)

De betreffende uitvoering van de machine vindt u in de actuele prijslijst.

Breedbandschuurmachines



Klassieke oppervlakveredeling in de focus!

De meubelindustrie legt met uiterst moderne bewerkingstechnieken de lat voor meubelmakerijen heel erg hoog. Om concurrentieel te kunnen blijven, moeten de werkstukken in alle werkfasen perfect bewerkt worden. De FELDER breedbandschuurmachines

FW 950 classic en FW 1102 classic zorgen ervoor dat professionele houtbewerking betaalbaar blijft en imponeren met hoogwaardige systeemoplossingen in de standaarduitvoering. De FW 1102 perform beschikt daarnaast standaard over het complete pakket voor laktussenschuring.

Aggregaten

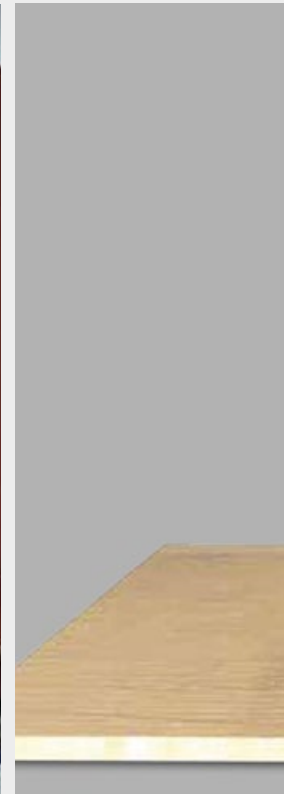

Contactwalsaggregaat

De geprofileerde contactwals (met hardheid 85° Shore) staat garant voor compromisloze nauwkeurigheid bij kalibreringswerken. Met de flexibele korrelcompensatie wordt de wals traploos ingesteld op de exacte dikte van de korrel.

Schuurkussenaggregaat

Bij het schuurkussenaggregaat wordt een schuurband dat tussen twee looprollen gespannen is, door een schuurshoer tegen het werkstuk geduwd. Er staan twee varianten van de schuurshoer ter beschikking - elektro-pneumatisch en gesegmenteerd-elektro-pneumatisch. Met een schuurkusseninzetstuk met grafietlaag worden de geleidingseigenschappen extra verbeterd. Door de grote contactoppervlakte wordt de schuurweg langer en de schuurdruk gelijkmatiger, waardoor een mooier en fijner oppervlak mogelijk is.

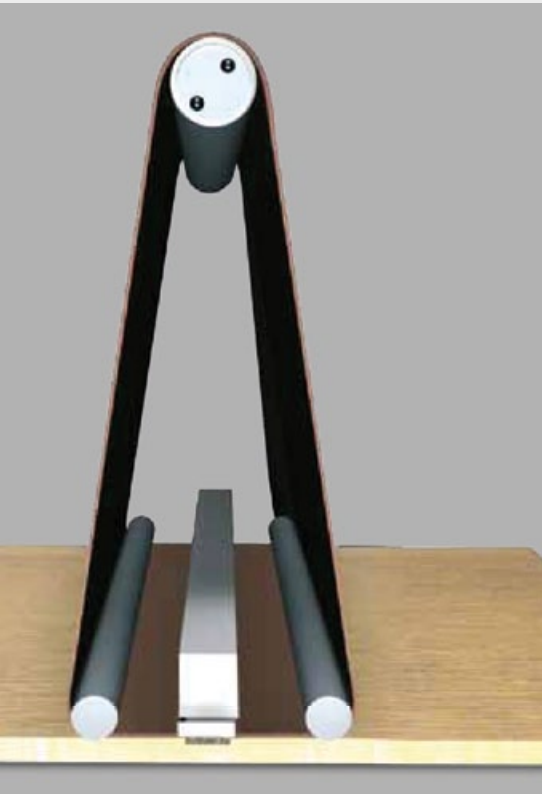

Combi-aggregaat met schuurkussen

Het aggregaat is een combinatie van de gerubberde contactwals en een schuurkussen. De geprofileerde contactwals staat garant voor compromisloze nauwkeurigheid bij kalibreringswerken. Met de flexibele korrelcompensatie wordt de wals traploos ingesteld op de dikte van de schuurband. Een optische sensor stuurt de schuurbandoscillatie en zorgt voor een optimale centrering en een uiterst rustige loop.

Schuurschoenen

Elektropneumatische schuurschoen (EP) voor fijn- en fineerschuren

De elektropneumatische schuurschoen (EP) verdeelt de druk gelijkmatig over de hele oppervlakte en past zich aan het oppervlak aan. Verschillen in het oppervlak worden op die manier gecompenseerd. De pneumatische aan-/uit-functie verhindert doorschuren aan de voor- en achterkant van het werkstuk.

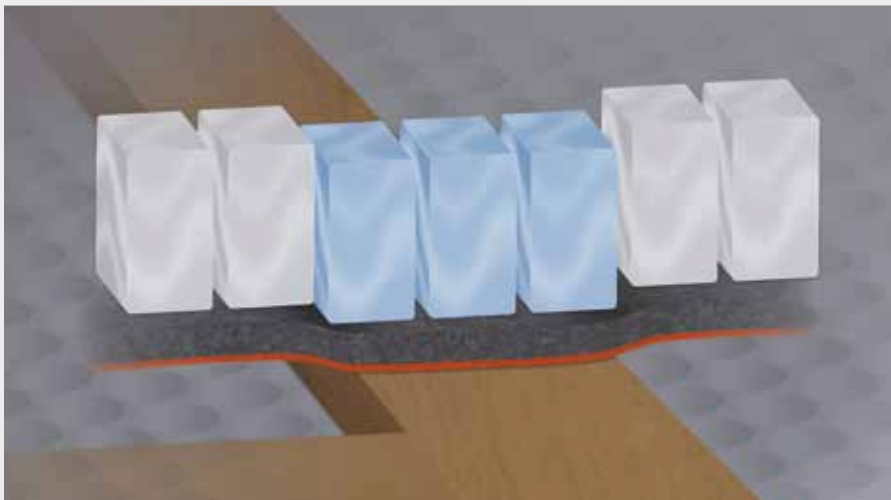
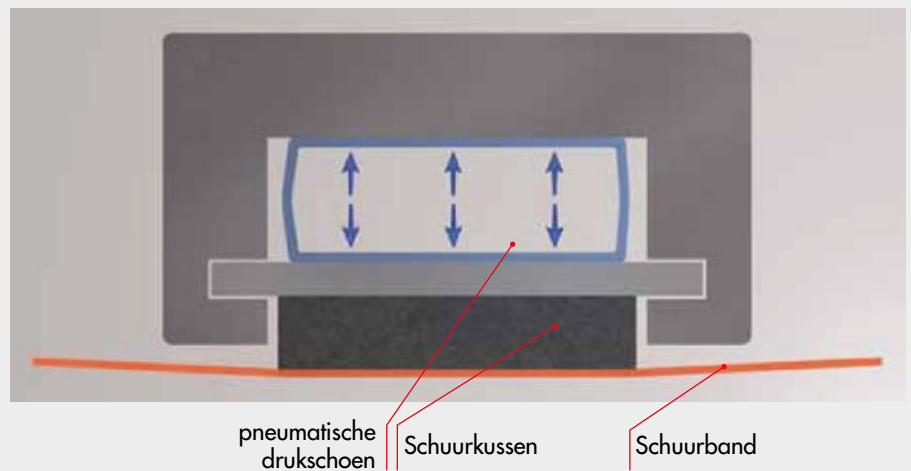

Gesegmenteerde, elektropneumatische schuurschoen

De gesegmenteerde, elektropneumatische schuurschoen wordt vooral gebruikt om lakken met een zijdematte glans te schuren en bij werkstukken met een ronde of spitshoekige geometrie. De onderverdeling van de drukbalk in aparte delen en de besturing via touchscreen van de in- en uitzetpunten en segmenten maken de exacte definitie van het schuurbereik mogelijk. Alle parameters kunnen worden opgeslagen als programma en later weer worden opgeroepen. Hierdoor is maximale herhalingsprecisie gegarandeerd.

Schuren



Uitrusting



Combi-aggregaat
met schuurkussen



Contactwalsag-
gregaat



Fijnschuren en
fineerschuren



Tussenschuren
van laklagen



**FW 950
classic**



**FW 1102
classic**



**FW 1102
perform**



Tussenschuren van laklagen

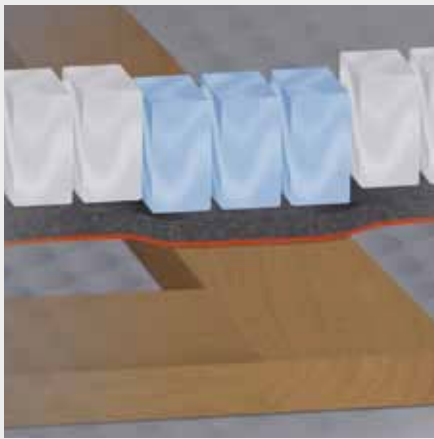

Gesegmenteerde schuur schoenen

De gesegmenteerde, elektropneumatische schuur schoenen wordt vooral gebruikt om lakken met een zijdematte glans te schuren en bij werkstukken met een ronde of spitshoekige geometrie.

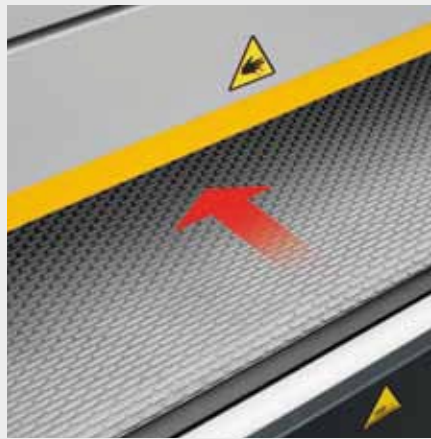

Traploze aanvoersnelheid

De aanvoersnelheid kan optioneel traploos worden ingesteld van 3,7 tot 16 m/min.



Blaasinrichting

De koelende en reinigende blaaskop verlengt de levensduur van de schuurband. De inzetsturing garandeert een economisch gebruik van perslucht.

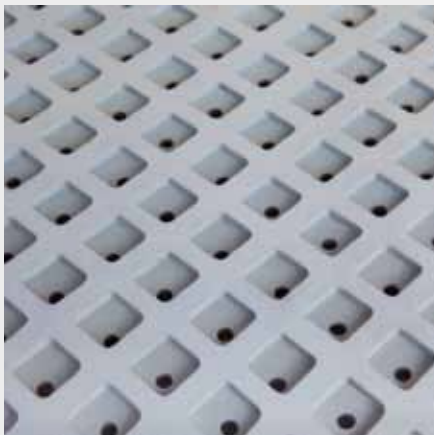

Vacuümtafel

De optionele vacuümtafel maakt het mogelijk om kleine of gladde werkstukken te bewerken.



Variabele bandsnelheid

De snelheid van de schuurband kan individueel op verschillende oppervlakken en traploos worden ingesteld van 2,4 tot 19 m/sec.

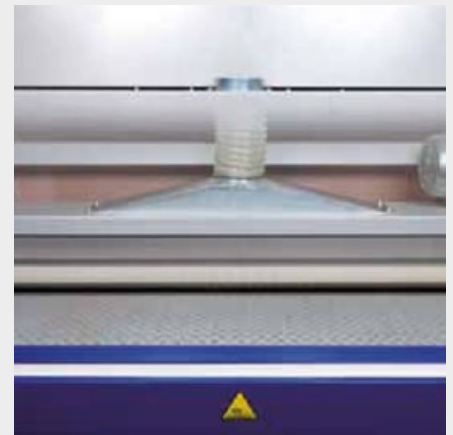

Borstelinrichting (optie)

De borstelinrichting aan de afvoerkant kan worden uitgerust met verschillende soorten borstels. Naargelang het borsteltype worden de werkstukken gereinigd, gepolierd of gestructureerd.

Schuren



Opties



Aan- en afvoerroltafel

Naar wens rusten wij u Felder breedbandschuurmachine aan aan- en afvoerzijde uit met rollentafels.



Reinigings-/structureerborstel

Aan de afvoerkant van de machine is optioneel een werkstukborstelinrichting mogelijk. Er kunnen hierbij verschillende borstels gebruikt worden. Door middel van de borstels kunnen de werkstukken gereinigd, gepolierd of gestructureerd worden.

FS 900 K

FS 900 KF



1 Standaard bij de FS 900 KF:
de fineerkantenschuurinrichting.



2 De tafelerbreiding kan verzonken en
uitgetrokken worden en wordt aan de
onderzijde van de machine gemonteerd.
Naderhand monteren is altijd mogelijk
(optioneel).



3 De extra tafel en de spanpen voor
krommingen en rondingen kunnen in een
om van tijd gemonteerd worden en maken het
schuren van enge radii (optioneel) mogelijk.



4 De schuurtafel kan voor schuurbewerkingen
tussen 90°-45° traploos gezwenkt worden.

 FELDER
Nooit geziene
 kwaliteit en precisie

De betreffende uitvoering van de machine vindt u in de actuele prijslijst.

Kantenschuurmachines



Eenvoudig keurig kanten

Met de traploze schuurtafelzwenking, aggregaat-hoogteverstelling en een bandsnelheid van 11 meter per seconde zorgt de kantenschuurmachine FS 900 voor een snelle en gemakkelijke kantenbewerking tegen de beste prijs-kwaliteitverhouding.



FS 722

www.felder.at



Perfect schuurresultaat voor elk formaat

Met de bandschuurmachine FS 722 kunt u tot 4.300 mm lange werkstukken moeiteloos bewerken. Bandrollen uit aluminium, de professionele schuurschoen

en de raamschuurinrichting zijn zonder bijkomende kosten inbegrepen in de standaarduitrusting.

De betreffende uitvoering van de machine vindt u in de actuele prijslijst.

Bandschuurmachine





1 De schuurtafel van de Felder-bandschuurmachine heeft een uitneembaar middendeel. Het schuren van raamonderdelen en lades wordt hierdoor mogelijk gemaakt.

2 Het machineframe van de Felder bandschuurmachine is zo geconstrueerd, dat ook extra lange werkstukken probleemloos geschuurd kunnen worden.

3 Professionele, asymmetrisch gelagerde en geveerde schuur schoen, instelbare 4-puntsbevestiging, met rubber gecoate schuurzool, breedte 150 mm.

4 De bovenste schuur support is voorzien van een grafietlaag. Op die manier kunnen aan de bandschuurmachine korte werkstukanten bewerkt worden en speciale schuurbewerkingen moeiteloos uitgevoerd worden.



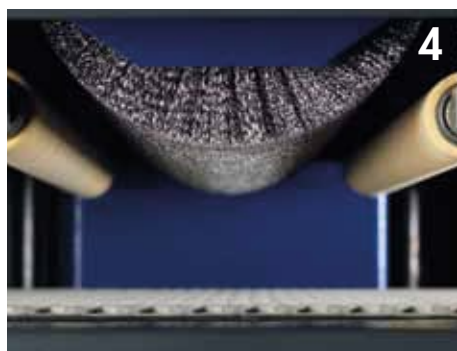

 FELDER
 Nooit geziene
 kwaliteit en precisie

structura 60.02



- 1 vaste aanvoertafelhoogte
- 2 Aan de zijkant open machineframe voor bredere werkstukken
- 3 Doorlaathoogte van 3–200 mm
- 4 Borsteldiameter 200 mm voor lange levensduur
- 5 Traploze aanvoersnelheid voor optimale resultaten

 FELDER
Nooit geziene
 kwaliteit en precisie

De betreffende uitvoering van de machine vindt u in de actuele prijslijst.

**Nu verkrijgbaar met
oscillatie van de borstels!**



youtu.be/pD2Bl0ZhBRQ



Geef uw werkstuk een gezicht!

De robuuste borstelmachine structura is dankzij het massieve machineframe uiterst stabiel. Met een werkbreedte van 650 mm en een variabel instelbare doorlaathoogte van 3 tot 200 mm is de machine ook voor grote uitdagingen bijzonder goed geschikt. De eenzijdige

bevestiging van de aggregaten maakt het mogelijk om bredere werkstukken te bewerken. De aanvoer met een 900 mm hoge tafel en een eendeloos aanvoertapijt met raatstructuur laat zich traploos in snelheid regelen tussen 2,5 - 10 m/min.



Het overzichtelijke bedieningspaneel met intuïtieve bediening zorgt voor groot bedieningscomfort en maximale productiviteit.

Oscilleren van de borstels

De oscillatie vergemakkelijkt het fijn structureren zonder groeven van dwars verlopende houtoppervlakken en is bijzonder geschikt voor het aanbrengen van speciale effecten in de houtstructuren.



Aanvoertafel

De aanvoer met een 900 mm hoge tafel en een eindeloos aanvoertapijt met raatstructuur laat zich traploos in snelheid regelen tussen 2,5 - 10 m/min.

Borstels



Borstelaggregaat - staalborstel

De twee borstelaggregaten werken met een sterke 4 kW (5,5pk) motor in tegenlooperichting ten opzichte van het werkstuk. Het eerste aggregaat is standaard voorzien van een staalborstel (D=200mm). Dankzij de elektrische hoogteverstelling en de manuele nauwkeurige afstelling voor het 2e borstelaggregaat kan de spaanderafname snel en individueel ingesteld worden.

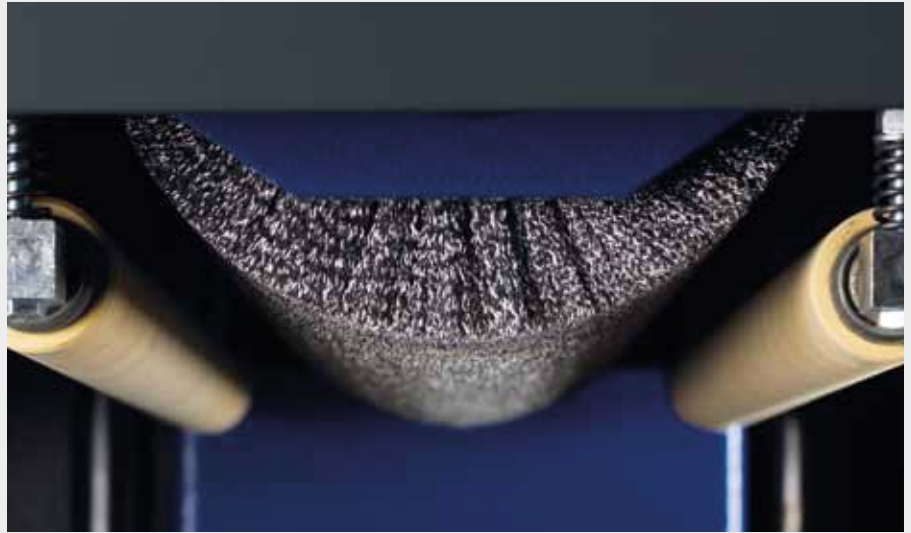

Borstelaggregaat Tynex borstel

Het tweede aggregaat wordt standaard geleverd met een Tynex borstel (D=200mm K60). Dankzij de elektrische hoogteverstelling en de manuele nauwkeurige afstelling voor het 2e borstelaggregaat kan de spaanderafname snel en individueel ingesteld worden. De twee borstelaggregaten werken met een sterke 4 kW (5,5pk) motor in tegenlooperichting ten opzichte van het werkstuk.



Uitstekende afzuigresultaten



Oppervlakkbewerking



	FW 950 classic	FW 1102 classic	FW 1102 perform
Schuurhoogte/borstelhoogte	3-170 mm	3-170 mm	3-170 mm
Schuurbandlengte	1.700 mm	1.900 mm	1.900 mm
Schuurbandbreedte/borstelbreedte	970 mm	1.110 mm	1.110 mm
Bandsnelheid	17 m/sec	17 m/sec	Toerental
Aanvoersnelheid	2,5-10 m/min.	2,5-10 m/min.	2,5-18 m/min
4,0 pk (3,0 kW)	-	-	-
5,5 pk (4,0 kW)	-	-	-
7,5 pk (5,5 kW)	-	-	-
10,0 pk (7,5 kW)	S	-	-
15,0 pk (11,0 kW)	-	-	-
20,0 pk (15,0 kW)	-	S	S
25,0 pk (18,5 kW)	-	-	-
Werkhoogte	780-878 mm	780-878 mm	780-878 mm
L	1.330 mm	1.450 mm	1.450 mm
B ₁	1.223 mm	1.591 mm	1.591 mm
B ₂	1.595 mm	1.963 mm	1.963 mm
Afzuigaansluiting-Ø	120 mm	2 x 160 mm	2 x 160 mm 1 x 100 mm (vacuüm)

S ... standaarduitrusting O ... optioneel - ... niet leverbaar

Benodigde ruimte

Maatstaf

1:50

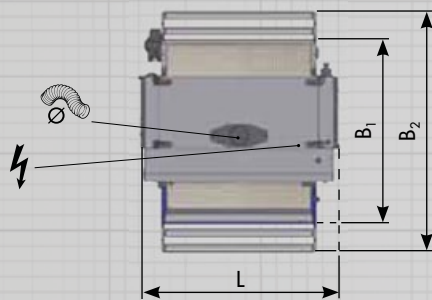

Symboolfoto FW 950 classic,
FW 1102 classic, FW 1102 perform

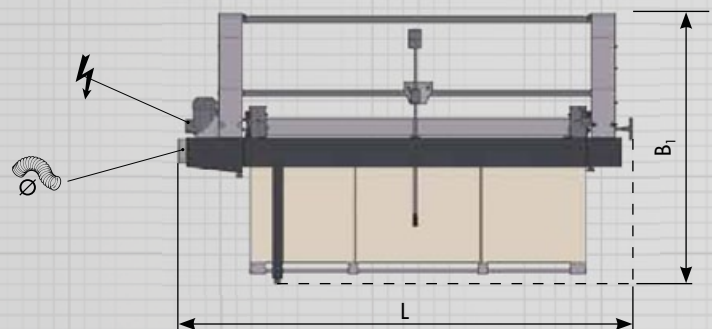

Symboolfoto FS 722



FS 722	FS 900 K	FS 900 KF	structura 60.02
-	-	-	3-200 mm
5.750 mm	2.200 mm	2.200 mm	Ø 200 mm
150 mm	150 mm	150 mm	650 mm
25 m/sec	11 m/sec	11 m/sec	1.500 t/min.
-	-	-	2,5-10 m/min.
S	S	S	-
-	-	-	S
-	-	-	O
-	-	-	-
-	-	-	-
-	-	-	-
710-1.020 mm	950 mm	950 mm	900 mm
2.980 mm	1.460 mm	1.460 mm	1.454 mm
1.778 mm	710 mm	710 mm	650 mm
-	-	-	1.068 mm
160 mm	120 mm	120 mm	2x120 mm



Meer informatie over technische gegevens, individuele uitrustingsmogelijkheden en geluidsemissie vindt u online op www.felder.at

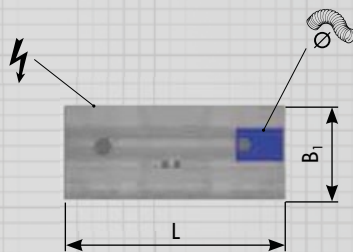

Symboolfoto FS 900 K, FS 900 KF

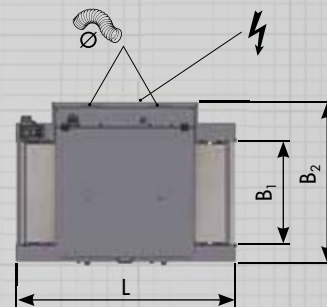

Symboolfoto structura 60.02

Afmetingen variëren bij het gebruik van optionele uitrusting

De lintzagen

FB 940 RS

Pagina 216



FB 740 RS

Pagina 216



FB 940

Pagina 220



FB 840

Pagina 220



FB 740

Pagina 220



FB 640

Pagina 220



FB 710

Pagina 224



FB 610

Pagina 224



FB 510

Pagina 224



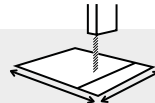
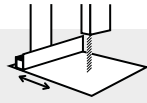
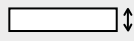

Motorvermogen

Zaaghoogte

Zaagbreedte

Tafelafmetingen

Rollen-Ø

15,0 pk
(11,0 kW)

550 mm

910 mm

720 x 1.000 mm

940 mm

12,5 pk
(9,0 kW)

450 mm

710 mm

720 x 1.000 mm

740 mm

7,5 pk
(5,5 kW)

560 mm

910 mm

820 x 1.300 mm

940 mm

5,5 pk
(4,0 kW)

520 mm

810 mm

820 x 1.160 mm

840 mm

4,0 pk
(3,0 kW)

450 mm

720 mm

720 x 1.000 mm

740 mm

3,0 pk
(2,2 kW)

400 mm

620 mm

620 x 885 mm

640 mm

5,5-7,5 pk
(4,0-5,5 kW)

460 mm

690 mm

700 x 840 mm

710 mm

4,0 pk
(3,0 kW)

410 mm

575 mm

560 x 850 mm

600 mm

4,0 pk
(3,0 kW)

410 mm

480 mm

500 x 640 mm

500 mm

FB 740 FB 940 RS



1



2





4

1 zeer dunne snedes
met weinig verlies mogelijk

2 - 4
Voor elke toepassing de juiste aanvoer



3

 FELDER
Nooit geziene
 kwaliteit en precisie

De betreffende uitvoering van de machine vindt u in de actuele prijslijst.



De nieuwe RS-serie overtuigt met alle details

- > Gesloten machinebehuizing in solide staalconstructie
- > Zware, gebombeerde loopwielen van gietijzer
- > Permanente reiniging van het zaagblad
- > Rollensteun voor de machinetafel
- > Grote zaaghoogtes
- > Gelijkmatig zaagresultaat door automatische aanvoer
- > Gebruik van 4 verschillende aanvoerapparaten mogelijk
- > Aanvoersnelheden tot 40 m/min.
- > Tafelzwenking 20°
- > Maatverdeling voor zaagbladspanning



De nieuwe RS-serie bestaat uit lint-/bandherzagen met maximale aanvoersnelheden tot 40 m/min. Door deze hoge zaag- en aanvoersnelheden bieden deze nieuwe machines een maximale productiviteit bij een gemakkelijke en flexibele bediening. De grotere machinetafels bieden hier een extra bedieningscomfort. Bij de lint-/bandherzaag worden zaagbladen met een breedte van 80 mm resp. 90 mm en een dikte van 0,9 mm gebruikt. Dit is nodig om de hoge doorloopsnelheden van de aanvoerapparaten te realiseren.



Voordelen van een lint-/bandherzaag

- > Hoge productiviteit
- > Weinig verlies in vergelijking met paneelzagen of meerbladpaneelzagen
- > Grote zaaghoogtes
- > Gelijktijdig zaagresultaat door automatische aanvoer
- > Hoge zaagkwaliteit

Toepassingsgebieden

- > Dun fineer
- > Massief fineer
- > Panlatten + dakstoel
- > Plinten
- > Kransprofiellijsten
- > Leuningen
- > Treden, trapwangen
- > Scheepsbouw
- > Potloodplankjes
- > Vloerdekkingen

Zagen



Voor elke toepassing de juiste aanvoer

RA 200 CPM

Traploos instelbare aanvoersnelheid tot 35 m/min. Opening van de aanvoer met pneumatische uitzwenking, ideaal voor zaaghoogtes tot 160 mm.



RA 21 CP

RA 260 CPM:

Opening van de aanvoer met pneumatische uitzwenking, ideaal voor zaaghoogtes van 160–230 mm.

RA 21 CP:

met 10 snelheden

RA 260 CPM:

met traploos instelbare aanvoer tot 35 m/min.



RAC 235:

Aanvoer voor het opdelen in het midden van het werkstuk. Opening van de aanvoer met pneumatische uitzwenking, traploos instelbare aanvoer tot 40 m/min.

Technische gegevens aanvoerapparaten	RA 200 CPM	RA 21 CP	RA 260 CPM	RAC 235
Pos.	13.2.021	13.2.020	13.2.022	13.2.023
Opening zelfcentrerend (mm)	-	-	-	240
Zaaghoogte (mm)	230	230	235	230
Opening van rol tot zaagblad (mm)	190	200	230	120
Opening aanslag tot zaagblad (mm)	200	200	200	120
Hoogte aanslag (mm)	160	160	160	200
Hoogte aanvoerrollen (mm)	130	235	235	180
Motorvermogen (pk/kW)	0,5/0,37	0,4-0,7/0,3-0,5	0,7/0,5	0,5/0,37
Aanvoersnelheid (m/min.)	3,5-35	2,5-4-5-7-8-12,5-14-20-25-40	3,5-35	0-40
Aanpersdruk op aanslag	4-6 bar	4-6 bar	4-6 bar	4-6 bar
Netto gewicht kg	100	125	135	175
Info	pneumatisch	pneumatisch	pneumatisch	zelfcentrerend

FB 640 740 840 940

De zware FELDER lintzagen

- > Loopwielen van gietijzer, elektronisch gebalanceerd
- > Zaagbladgeleiders voor de lintzaag boven- en ondertafel
- > Spanningsweergave van het lintzaagblad
- > Lintzaagtafel van gietijzer, zwenkbaar tot 20°
- > Aanslagliniaal van gietijzer



Lintzagen



 FELDER
Nooit geziene
kwaliteit en precisie



1



2



3



4

1 Spanningsweergave
van het lintzaagblad

2 Parallelaanslag van gietijzer

3 Schuurinrichting

4 Lijnlaser



Universele lijnlaser voor alle lintzagen

De Felder lijnlaser voor lintzagen maakt het mogelijk om de zaagkanten op uw werkstuk te projecteren en dient op die manier als optisch hulpmiddel bij het snijden. Op die manier kan het werkstuk van tevoren worden uitgelijnd en het snijverlies worden geminimaliseerd. Dankzij de montageplaat kan de lijnlaser op elke lintzaag naderhand worden gemonteerd.



De Felder lintzagen zijn uitgerust met een zaagbladgeleiding boven- en onderaan, met nauwkeurig afstelbare rollagers aan de zij- en achterkant en met een vergrendelbare instelschroef.



De instelling van de zaagbladspanning hangt af van de breedte van het zaagblad. De spanning kan ingesteld worden volgens de breedte van het zaagblad.



Altijd bedrijfsklaar: afklapbare schuurinrichting voor lintzagen.

Van zagen naar schuren in een handomdraai - de schuurinrichting is gemakkelijk afklapbaar en kan ook bij zaagbewerkingen aan de machine blijven. Met deze inrichting kunt u kanten met verschillende schuur schoenen (vlak, rond) bewerken

Zagen



0° tot +20° zwenking van de gietijzeren lintzaagtafel met een precies geschuurd en gepolijst oppervlak.



Gemakkelijk en precies te verschuiven met de gietijzeren parallelaanslag. Kan links en rechts van het zaagblad gebruikt worden en kan onder het niveau van de tafel weggeklapt worden. Dat zijn overtuigende details.



De verstekaanslag kan traploos van 45° tot +45° ingesteld worden. Ideaal voor versteksnedes aan lintzaagmachines.

FB 510 610 710



1



2



3



4



5



6

- 1 X-Life lintzaaggeleidingen
- 2 Tafelverlenging aan 3 kanten monteerbaar
- 3 Afzwenkbare schuurinrichting
- 4 Inrichting om cirkels te zagen
- 5 Tafelzwenking met +45 °
- 6 Zaaghoogte tot 460 mm

 FELDER
Nooit geziene
 kwaliteit en precisie

De betreffende uitvoering van de machine vindt u in de actuele prijslijst.



De klassieke FELDER lintzagen

- > Loopwiel van gietijzer, elektronisch gebalanceerd
- > Lintzaaggeleidingen boven- en ondertafel
- > Spanningsweergave van het lintzaagblad
- > Lintzaagtafel van gietijzer, zwenkbaar tot 45°
- > Aluminium aanslagliniaal



Universele lijnlaser voor alle lintzagen

De Felder lijnlaser voor lintzagen maakt het mogelijk om de zaagkanten op uw werkstuk te projecteren en dient op die manier als optisch hulpmiddel bij het snijden. Op die manier kan het werkstuk van tevoren worden uitgelijnd en het snijverlies worden geminimaliseerd. Dankzij de montageplaat kan de lijnlaser op elke lintzaag naderhand worden gemonteerd.



Dankzij de grote machines kan de timmermansopleiding nu op een top-niveau voortgezet worden. De verstekaanslag is traploos instelbaar van -75° tot $+75^\circ$. Ideaal voor versteksnedes aan lintzaagmachines.

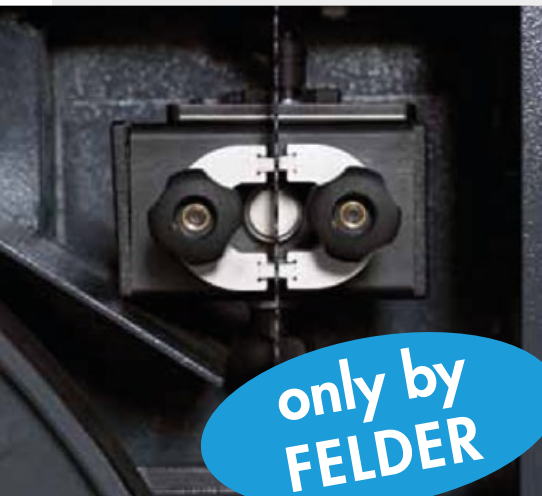

**only by
FELDER**

"X-Life" keramische geleiding

Keramische geleidingen garanderen uitstekende zaagresultaten en een maximale bladstabiliteit door vier tegen het zaagblad liggende geleidingsblokken. Met minder wrijving en warmteontwikkeling is de keramische geleiding in tegenstelling tot standaardrollengeleidingen nauwelijks onderhevig aan slijtage. De geleiding heeft een langere levensduur en de zaagkwaliteit blijft steeds gelijk.



De Felder lintzagen zijn uitgerust met een zaagbladgeleiding boven- en onderaan, met nauwkeurig afstelbare rollagers aan de zij- en achterkant en met een vergrendelbare instelschroef.



Altijd bedrijfsklaar: afklapbare schuurinrichting voor lintzagen.

Van zagen naar schuren in een handomdraai - de schuurinrichting is gemakkelijk afklapbaar en kan ook bij zaagbewerkingen aan de machine blijven. Met deze inrichting kunt u kanten met verschillende schuur schoenen (vlak, rond) bewerken.

Zagen



De gemakkelijk verschuifbare parallelaanslag van aluminium kan links en rechts van het zaagblad worden ingezet en is gemakkelijk omklapbaar voor platte werkstukken.

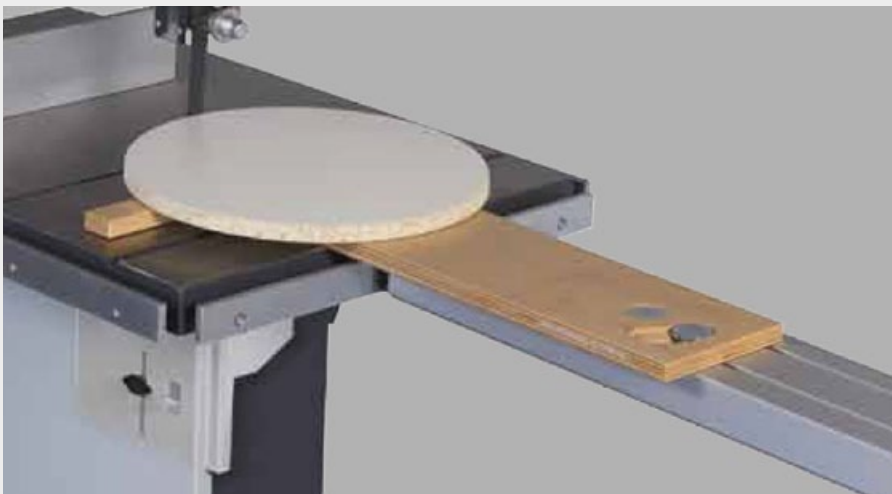

Inrichting voor het zagen van cirkels tafelerlenging met steunvoet



Tafelverlenging aan 3 kanten monteerbaar

De lintzagen



	FB 510	FB 610	FB 710
Zaaghoogte	410 mm	410 mm	460 mm
Zaagbreedte	480 mm	575 mm	690 mm
Zaagsnelheid	1.100 m/min.	1200 m/min.	1.278 m/min.
4,0 pk (3,0 kW)	S	S	-
3,0 pk (2,2 kW)	-	-	-
4,0 pk (3,0 kW)	-	-	-
5,5 pk (4,0 kW)	-	-	S
7,5 pk (5,5 kW)	-	-	O
12,5 pk (9,0 kW)	-	-	-
15,0 pk (11,0 kW)	-	-	-
Werkhoogte	859 mm	839 mm	925 mm
Tafelafmetingen	500 x 640 mm	560 x 850 mm	700 x 840 mm
L	647 mm	790 mm	720 mm
B	992 mm	1.205 mm	1.222 mm
Hoogte	1.995 mm	2.043 mm	2.270 mm
Afzuigaansluiting Ø	120/120 mm	120/120 mm	120/120 mm

S ... standaarduitrusting - ... niet leverbaar

Benodigde ruimte

Maatstaf

1:50

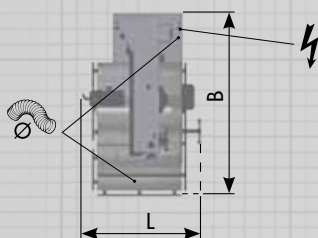

Symboolfoto FB 610

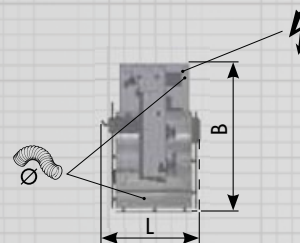

Symboolfoto FB 510



FB 640	FB 740	FB 840	FB 940	FB 740 RS	FB 940 RS
400 mm	450 mm	520 mm	560 mm	450 mm	550 mm
620 mm	720 mm	820 mm	910 mm	710 mm	910 mm
1.658 m/min.	1.680 m/min.	1.556 m/min.	1.620 m/min.	1.740 m/min.	1.950 m/min.
-	-	-	-	-	-
S	-	-	-	-	-
-	S	-	-	-	-
-	-	S	-	-	-
-	-	-	S	-	-
-	-	-	-	S	-
-	-	-	-	-	S
840 mm	980 mm	1.020 mm	1.060 mm	980 mm	1.060 mm
620 x 870 mm	720 x 1.000 mm	820 x 1.160 mm	820 x 1.300 mm	820 x 1.160 mm	820 x 1.300 mm
620 mm	720 mm	820 mm	920 mm	710 mm	860 mm
1.050 mm	1.180 mm	1.410 mm	1.550 mm	1.050 mm	1.320 mm
2.136 mm	2.392 mm	2.624 mm	2.859 mm	2.392 mm	2.859 mm
120/120 mm	120/120 mm	140/140 mm	140/140 mm	140/140 mm	140/140 mm



Meer informatie over technische gegevens, individuele uitrustingsmogelijkheden en geluidsemisatie vindt u online op www.felder.at

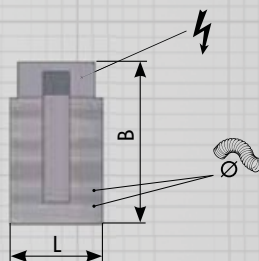

Symboolfoto FB 640, FB 740, FB 740 RS, FB 840, FB 940, FB 940 RS

Afmetingen variëren bij het gebruik van optionele uitrusting

FD 21 professional



VIDEO

youtu.be/K_2_Kximxbw



1



2



3



4



5

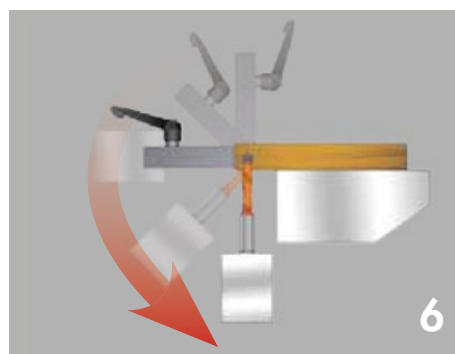

6

- 1 Werktafel aan 3 kanten verlengbaar
- 2 Kliksysteem voor rationeler werken
- 3 Zijdelingse houders voor aanslagen en gereedschapsopnames
- 4 Aanslagdiepte tot 300 mm
- 5 45° verstekaanslag voor onderdelen van ramen
- 6 Boordieptecompensatie

 FELDER
Nooit geziene
 kwaliteit en precisie

De betreffende uitvoering van de machine vindt u in de actuele prijslijst.

Drevelboormachine



Zo precies was drevelboren nog nooit!

Maximale nauwkeurigheid bij drevelboringen met de Felder FD 21 professional. De 21 kwaliteitsvolle boerspindels in een 32-mm raster voor boren met een diameter van maximaal 35 mm zorgen voor exacte rij- en drevelboringen. Het gelaste frame in

combinatie met de massieve gietijzeren tafel, stabiele kanten- en langsaanslagen, pneumatische werkstukklempen en ergonomische bedieningselementen maken van de FD 21 professional een drevelboormachine van topklasse.



Stabiele zijdelingse aanslagen links en rechts met aanslagprofiel 420 mm.



Twee aanslaglinialen met 1.500 mm en telkens twee klapaanslagen. Gegarandeerd grote nauwkeurigheid bij drevl- en rijboringen.

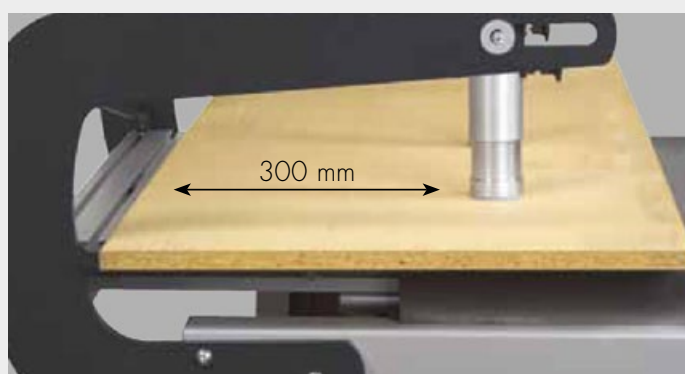

Aanslagdiepte tot 300 mm met maatverdeling instelbaar.

Boren



Zwenkbaar booraggregaat

Het booraggregaat is met behulp van luchtdruk van 0°–90° zwenkbaar.

Boordieptecompensatie

Dankzij de 8 mm compensatie dient de boordiepte bij hoekverbindingen maar een keer ingesteld te worden.

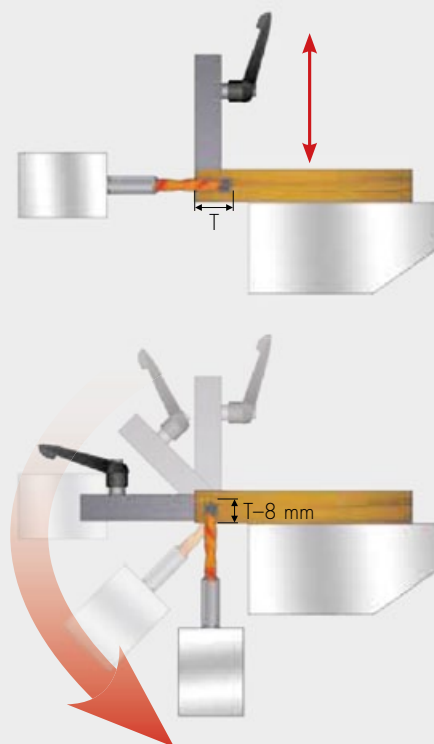

**Optioneel: absolute herhalingsprecisie**

Het Felder-kliksysteem is aan de voorkant van de FD 21 professional bevestigd. Variabel instelbare stops kunnen snel ingestoken en nauwkeurig bevestigd worden. Ze dienen dan als aanslag waarop de zijdelingse aanslag herhalingsprecies toegereken wordt. Bovendien kunnen de stops ook aan de diepteaanslag en aan de aanslaglijnen gebruikt worden. (Enkel beschikbaar bij de eerste aanschaf.)

**Optioneel: alles op zijn plaats**

Houders voor zijdelingse aanslagen, aanslagverlengingen en twee gereedschapsopnames voor telkens 21 gereedschappen zorgen voor goede bereikbaarheid van het gereedschap.

**Optioneel: verplaatsen tot op een tiende van een millimeter nauwkeurig**

Afklapbare zijdelingse aanslagen met cijferaanduiding zorgen voor comfortabele instelprecisie tot op een tiende van een millimeter nauwkeurig.

Boren



Optioneel: stompe hoek of verstek
De 90° haakse aanslag en de 45° verstekaanslag bieden comfortabele nauwkeurigheid bij elke toepassing.



Optioneel: enorm groot draagvlak
Twee koppelsystemen aan de kanten en een koppelsysteem aan de voorkant van de machine zorgen ervoor dat tafelverlengingen "F" aangebracht kunnen worden.



Optioneel: symmetrische instelling
Mal voor de overdracht van de afstand van de zijdelingse aanslagen voor eenvoudige, symmetrische instellingen.



Optioneel: Blum, Hettich of Grass?
De Felder combi-boorsegmenten garanderen pasklare gaten voor uw favoriet potscharnier in één werkfase.



Optioneel: maximale draagkracht
Bijkomende drukcilinders zorgen voor maximale klemkracht.

FD 250

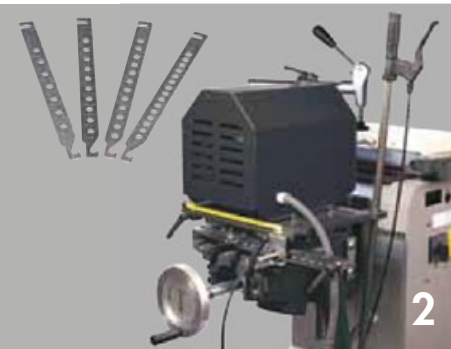

www.felder.at



1 Beitelboorbewerkingen zoals vierkante en/of rechthoekige gaten zijn met de optionele eenheid voor beitelboorbewerkingen mogelijk. Bij pen- en sleufverbindingen moet de pen niet meer afgerond worden, omdat de sleuf hoekig gebeiteld wordt. Dit maakt tijdrovend handwerk overbodig.

2 4 rasterlinialen met gatafstanden 16, 22, 25 en 32 mm behoren tot de standaard leveromvang van de drevelfoorinrichting; ook speciale gatafstanden zijn optioneel verkrijgbaar. De afstandsbediening aan de handgreep van de eenhandige hefboombediening garandeert comfortabel en eenvoudig werken.

3 De haakse aanslag bevestigt u razendsnel met de eenhandsspanneftboom aan de machinetafel. De meest gebruikelijke hoeken -45° , $-22,5^\circ$, 0° , $22,5^\circ$ en 45° zijn via een raster instelbaar, alle andere hoekverstellingen kunnen via de maatverdeling ingesteld worden.

 FELDER
Nooit geziene
 kwaliteit en precisie

De betreffende uitvoering van de machine vindt u in de actuele prijslijst.

Langgatboormachine

De aan beide kanten instelbare langsaanslagen zijn een belangrijk bestanddeel bij serieboor- of beitelboorbewerkingen. Met hefboomen met grote grepen worden de langsaanslagen op de door u gewenste maat (max. 2.500 mm) ingesteld.



Langgatboormachine met pit

Bijzonder veelzijdig, plaatsbesparend, maximaal belastbaar – dat zijn samengevat de kenmerken van de Felder FD 250.

- > Grote tafel die aan drie kanten nog eens 1.000 mm gereedschaploos verlengd kan worden
- > Boormotor rolgelagerd, rechts-, linksdraaiend (optioneel)
- > Eenhandige hefboombediening, comfortabel en licht lopend
- > Zwaar klemexcentriek, rechts en links te gebruiken
- > Aanslag met roosterpositie aan de boortafel voor -45° ; $-22,5^{\circ}$; 0° ; $+22,5^{\circ}$; $+45^{\circ}$
- > Spaanderafzuiging
- > Langsaanslagen (optioneel)
- > Drevelfooringrichting met inzetbare gatenstrips, boorgatafstanden 16, 22, 25 en 32 mm (optioneel)
- > Beitelbooringrichting voor gutsbeitelgereedschap (optioneel)

Boormachines



	FD 250
Boorassen	1
Max. boordiepte	160 mm
Max. boorhoogte	-
Boorlengte	250 mm
Asafstand tussen de boorspindels	-
Max. werkstukhoogte	-
Vereiste luchtdruk	-
2,0 pk (1,5 kW)	-
2,5 pk (1,8 kW)	○
3,0 pk (2,2 kW)	S
Werkhoogte	900–1.030 mm
Tafelafmetingen	550 x 300 mm
L ₁	550 mm
L ₂	-
L ₃	-
B ₁	860 mm
B ₂	-
Afzuigaansluiting Ø	80 mm

S ... standaarduitrusting ○ ... optioneel - ... niet leverbaar

Benodigde ruimte

Maatstaf

1:50

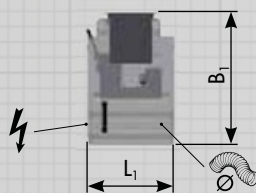

Symboolfoto FD 250



FD 21

21
70 mm
55 mm
-
32 mm
65 mm
6-8 bar
S
-
-
875 mm
900 x 380 mm
960 mm
1.061 mm
1.075 mm
1.125 mm
-
80 mm



Meer informatie over technische gegevens, individuele uitrustingsmogelijkheden en geluidsemissie vindt u online op www.felder.at

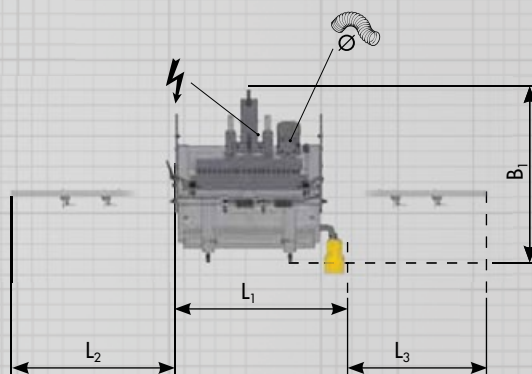

Symboolfoto FD 21

Afmetingen variëren bij het gebruik van optionele uitrusting

MVP 300

www.felder.at



Verwarmingskap
Beperkt de uithardingstijd
tot een minimum.



Meubelbouw zonder grenzen met de Felder-vacuümpers

De membraanpers MVP 300 is ideaal voor het persen van fineerplaten, gebogen delen, gelaagd materiaal en dergelijke meer. Het principe van het werkproces is gebaseerd op het vacuüm onder het rubberen membraan, dat exact past

op het daaronder liggende deel en de nodige druk opbouwt. De hogere temperatuur onder de verwarmingskap bevordert een snellere en betere uitharding van de lijm.

De betreffende uitvoering van de machine vindt u in de actuele prijslijst.

Membraanpers

	MVP 300
Werktemperatuur	tot 50° C
Werkvacuüm tot -0,9 bar	S
Specifieke druk 9.000 kg/m ²	S
Dikte van het rubberen membraan 3 mm	S
Rekbaarheid van het membraan 700%	S
Duur van het verlijmingsproces bij 50 °C (fineer): 3-5 min.	S
Vermogen vacuümpomp 25 m ³ /u	S
Persvlak	3.000 x 1.500 mm
L	3.050 mm
B	1.600 mm

S... standaarduitrusting



Benodigde ruimte

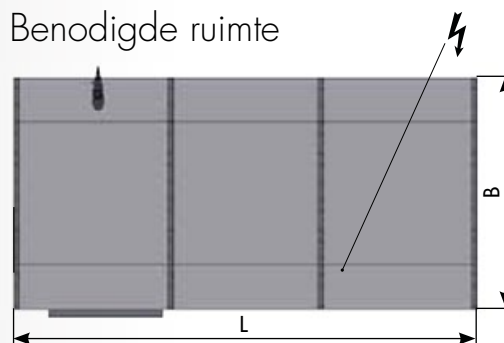

Maatstaf

1:50

Symboolfoto MVP 300



1



3



4

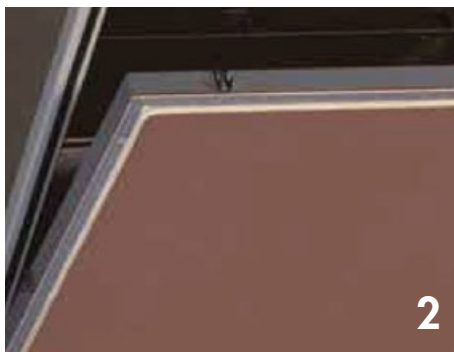

2



5

1 Grote vacuümpomp voor een onderdruk van 0,9 bar = 9.000 kg/m².

2 Robuust, tot 700% rekbaar rubberen membraan voor een lange levens- en gebruiksduur.

3 Vacuümmeter voor een nauwkeurige weergave van de onderdruk.

4 Digitale temperatuurweergave van de verwarming voor continu optimale verlijmttemperatuur.

5 Werkplek met vacuümkanalen voor een gelijkmatige onderdruk, ook bij grote werkstukken.

FELDER
Nooit geziene
kwaliteit en precisie

FAT 300 300 S 500 S



Robuust, wendbaar en mobiel - de in hoogte verstelbare werktafels van FELDER®

Gereedschapswagen, afleghulp, stapelwagen of extra werkplek - de in hoogte verstelbare werktafels FAT van FELDER® zijn veelzijdig inzetbaar en bieden altijd de hoogste stabiliteit en eenvoudige mobiliteit. Het massieve frame op wendbare wielen en de licht lopende voethydrauliek staan

garant voor stabiliteit, wendbaarheid en een comfortabele werkhoogte. De Felder werktafel kan desgewenst met een individueel passende werkplaat worden uitgerust. De FAT 500 S wisselt automatisch tussen zware last en snel heffen.



De modellen FAT 300 S en FAT 500 S kunnen desgewenst met een plaatswenkinrichting voor de comfortabele omgang met grote platen uitgerust worden.



1 Voor elke toepassing de passende werkplaat. Vier praktische handgrepen vereenvoudigen de handling.

2 Hoogwaardige hydraulische cilinder voor nauwkeurige hoogteverstelling. Ergonomische en van drie zijden gemakkelijk bereikbare voethydrauliek



Nog meer praktisch toebehoren vindt u op: www.feldershop.com

FELDER
Nooit geziene
kwaliteit en precisie

FST 160

www.felder.at



Schone werkplek - schone werkstukken - belangrijk voor de gezondheid

Een schuurtafel is een essentieel onderdeel voor een gezonde werkplaats. De noodzaak van professionele afzuigingsoplossingen is in de houtbewerkingbranche al langer bekend, zo bestaan voor het gebruik van een schuurtafel bij handschuurwerkzaamheden in Oostenrijk en Duitsland zelfs wettelijke voorschriften (GKV2011 §16a lid 3 respectievelijk BGI-739).

Stof wordt op die manier optimaal verzameld en meteen afgezogen. Met de praktische, optioneel verkrijgbare wandhouder kan de schuurtafel comfortabel en plaatsbesparend verticaal tegen de werkplaatswand worden opgeklapt en is deze dus ook ideaal voor kleinere werkplaatsen. BG-proefcert. (DGUV)



FST 160

Afmetingen (L x B mm)	1660 x 1020
Afgezogen werkvlak (L x B mm)	1530 x 800
Instelbare werkhoogte (mm)	726–1026
Werkhoogte traploos instelbaar (mm) met FAT 300 (optie)	726–1326
Afzuigaansluiting (mm)	140
Vereiste luchthoeveelheid m ³ /u	1500
Gewicht (kg)	120
Filteroppervlak (m ²)	5
Benodigde ruimte (L x B x H mm)	1040 x 898 x 1940



Nog meer
praktisch toebehoren
vindt u op:
www.feldershop.com

Traploze hoogteverstelling
726–1326 mm - stabiel, flexibel
en mobiel in combinatie met de
Felder werktafel FAT 300



- FELDER
- Kwaliteit en nauwkeurigheid in het kort

AF

www.felder.at

AF 12



AF 14



AF 16



AF 22 wandmontage

Maximaal afzuigvermogen op heel weinig plaats!

Groot bedieningscomfort door snelwisselsysteem voor spaanderzak, afzuigaansluitingen voor slangafzuigleidingen en afzuigleidingen met pijp, en nog veel meer.

Mobiel, stationair of voor plaatsbesparende wandmontage - wij hebben de passende afzuigoplossing voor iedere behoefte.



AF 22
Mobiel

AF 22
Vrijstaand apparaat

AF 22-200
Vrijstaand apparaat

	AF 12	AF 14	AF 16	AF 22	AF 22-200
Afzuigaansluiting (Ø mm)	120	140 (120/80)*	160 (140/80)*	120 + 80	200
Spaandervolume (l)	110	200	200	2x200	2x200
Max. volumestroom (m³/u)	1350	2350	3000	3100	3100
Gewicht (kg)	32	47	52	100	70
Benodigde ruimte (L x B x H mm)	784 x 415 x 1977	965 x 575 x 2030	982 x 570 x 2063	1300 x 580 x 2150	1300 x 580 x 2150
Snelwisselsysteem voor spaanderzak	Ja	Ja	Ja	Ja	Ja

* met verdeler



Nog meer
praktisch toebehoren
vindt u op:
www.feldershop.com

Nieuw record! Wisselen van spaanderzak in 15 seconden!

- 4 seconden:** klemmen openen en volle spaanderzak uitnemen
- 8 seconden:** nieuwe spaanderzak ophangen
- 3 seconden:** klemmen sluiten
- 15 seconden: nieuw record!**



FELDER
Kwaliteit en nauwkeurigheid
in het kort

Alleen bij AF 22, AF 16



Schone lucht voor gezonde werkplaatsen

Ambachtelijke en industriële houtbewerkers profiteren van houtstofgeteste zuivere-luchtafzuigsystemen van FELDER met BG-certificaat (DGUV) in verschillende prijs- en vermogensklassen.

Alle modellen bereiken een reststofgehalte van minder dan 0,1 mg/m³. Dat komt overeen met reststofniveau H3.

FELDER-briketpersen

Met de Felder-briketpersen vermindert u het volume aan spaanders met 90 % en tegelijkertijd hoeft u niet te investeren in een bunker of silo. Dankzij hoogwaardige brandbare briketten vermindert u de stookkosten of door de verkoop ervan wordt een nieuwe bron van inkomsten gecreëerd.



Zuivere lucht
in professioneel
formaat



	RL 125	RL 140	RL 160	RL 200	RL 250	RL 300	RL 350
Afzuigaansluiting (Ø mm)	125	140	160	200	250	300	350
Spaandervolume (l)	200	200	2x200	2x200	2x250	2x250	2x250
Max. volumestroom (m ³ /u)	1900	2500	3200	4000	5000	6000	8000
Reststofgehalte (mg/m ³)	< 0,1	< 0,1	< 0,1	< 0,1	< 0,1	< 0,1	< 0,1
Geluid (dB)	74	74	70	70	75	75	75
Autom. Filterreiniging	Ja	Ja	Ja	Ja	Ja	Ja	Ja
Patroonfilter	-	-	-	-	Ja	Ja	Ja
JET-schoonmaaksysteem	Ja	Ja	Ja	Ja	-	-	-
Filteroppervlak (m ²)	5	10	10	20	50	50	71
Benodigde ruimte (L x B x H mm)	1040 x 898 x 1940	1040 x 898 x 1940	1775 x 898 x 2005	1775 x 898 x 2005	2640 x 1140 x 2260	2640 x 1140 x 2260	2640 x 1140 x 2260

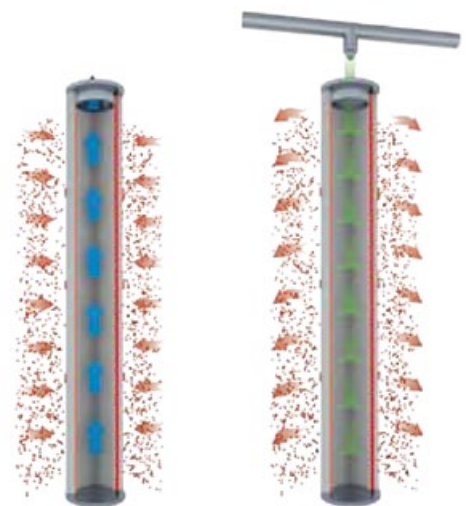

Patroonfilter

- ✓ Groter filteroppervlak bij dezelfde benodigde ruimte
- ✓ Verminderde filterbelasting
- ✓ Gemaximaliseerde levensduur van filters

JET-schoonmaaksysteem

Continu persluchtstoten reinigen de filter volledig automatisch en garanderen voor lange tijd perfecte afzuigresultaten



Nog meer
praktisch toebehoren
vindt u op:
www.feldershop.com



POWER FEEDER



S308



F-38



Aanvoerapparaten

Door de constante aanvoersnelheid, de hoogwaardige rubberen rollen en de exacte plaatsing van het werkstuk garandeert een aanvoerapparaat zuivere en gelijkblijvend nauwkeurige werkresultaten bij iedere toepassing.

Aanbevolen toepassingsgebieden: standaard- en seriebewerkingen aan

de frees of kantenschuurmachine, vlakschaven, kantrochten en parallelzagen.

Bij aanvoerapparaten met een zwenkbare kop kunnen smalle werkstukken via 90°-zwenking ook tegen de aanslag worden gedrukt (Variofeed 3/4, F-48).



Variofeed 3

F-48

Variofeed 4

	S308 Standaard	F-38 Standaard	Vario- feed 3 Standaard	F-48 Industrie	Vario- feed 4 Industrie
Zwenkop	Enkel- voudig	Enkel- voudig	Zwenkbare kop	Zwenkbare kop	Zwenkbare kop
Vermogen (kW)	0,75	0,75	0,75	0,75	0,75
Aandrijvingsrollen (stuks)	3	3	3	4	4
Rollen Ø/breedte (mm)	120/60	120/60	120/60	120/60	120/60
Aanvoersnelheid (m/min.)	3,2/6,3/ 8,3/12,5/ 16,7/25/ 32/63	3,2/6,3/ 8,3/12,5/ 16,7/25/ 32/63	Vario 3-18	3,5/4/ 6,5/8/ 10/12,5/ 20/25	Vario 3-18
Gewicht (kg)	41	59	65	67	70



Nog meer
praktisch toebehoren
vindt u op:
www.feldershop.com



FELDER
Kwaliteit en nauwkeurigheid
in het kort

FELDER®

ONLINE SHOPPEN

Wanneer en waar u wilt!

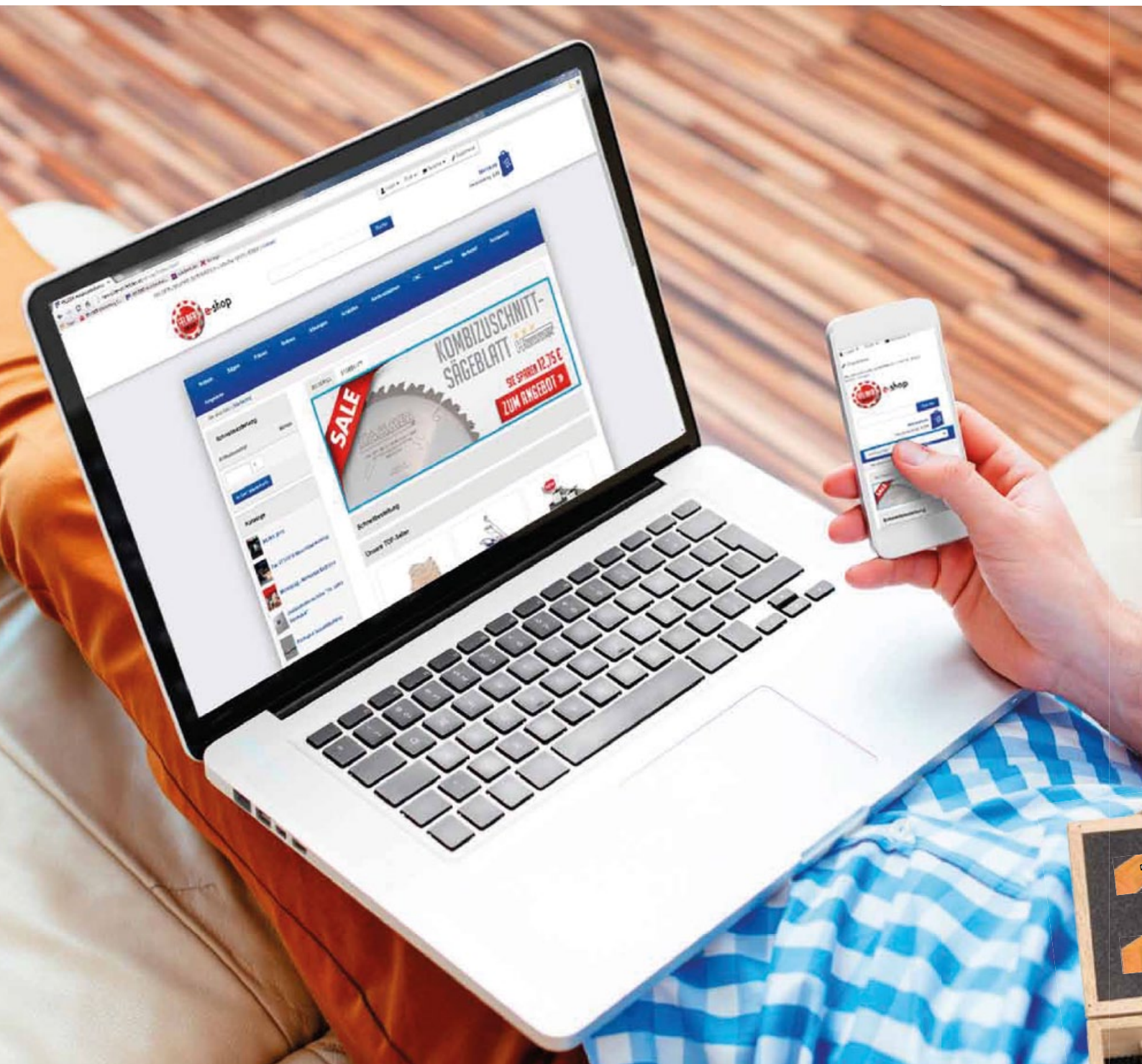

Ontdek met één klik de wereld van Felder en leer meer dan 2500 soorten gereedschap en toebehoren voor de perfecte houtbewerking kennen.



feldershop.com

FELDER GROUP GAMMA 2019

FELDER®

Paneelzagen



K 940 S/x-motion K 740 S K 740 professional K 700 S K 700 professional

Paneelzaag-freesmachines



KF 700 S professional KF 700 professional KF 700

Freemachines



F 900 M F 900 Z F 700 M F 700 Z



K 700 K 540 S K 500 S K 500 professional K 500

Lintzagen

Bandschuur-machine

Kantschuur-machines



FB 940 RS FB 940/840 FB 710
FB 740 RS FB 740/640 FB 610
FB 510

Drevelboormachine

Boor- en beitel-machine



FD 21



FD 250

Breedbandschuur-machines

Borstelmaschine



FW 1102 perform FW 1102 classic FW 950 classic

Afzuigsystemen

Briketpersen



RL 350 RL 300 RL 250

FORMAT 4®

Cirkelzagen en paneelzagen



kappa 590 x-motion kappa 590 e-motion kappa 550 e-motion kappa 550 x-motion kappa 550 kappa 400 x-motion

CNC-bewerkingscentra



cexpress 920 classic creator 950 profit H200/H300 profit H350 profit H500

Platenopdeelzagen



kappa V60 kappa V60 classic kappa automatic 80/100/120 kappa automatic 140

Kantenaanlijm-machine



tempora F400 45.03/L tempora F600 60.06/L

Hammer®

Cirkelzagen en paneelzagen



K4 perform K3 winner comfort K3 winner K3 basic

Schaafmachines



A3 41A A3 41D A3 41 A3 31 A3 26

Combi-machines



C3 41 perform C3 41 comfort C3 41 C3 31 perform C3 31 comfort C3 31

MAYER®

Platenopdeelzagen aluminium



AL 250 AL 200 AL 160 AL 130 AL 100

FELDER *FORMAT 4* Hammer



KF 500 professional

KF 500

Combimachines



CF 741 S professional

CF 741 professional

CF 741

CF 531 professional

CF 531



F 500 MS

F 500 M

Schaafmachines



AD 951

AD 941

AD 741

AD 531

A 951 L

A 941

D 963

D 951



structura 60.02

Kantenaanlijmmachine



G 500

G 480

G 380

G 360

G 330

G 220

FK 300

ForKa 300 S eco

ForKa 200 ECO plus

ERM 1050



RL 200

RL 160

RL 140

RL 125



FBP 50
FBP 60
FBP 70



AF 22 stationair



AF 22 mobiel



AF 22-200 staand



AF 22 Stand



AF 16



AF 14



AF 12



kappa 400

Schaafmachines



dual 51

plan 51 L

exact 63

exact 51

Freemachines



profil 92 M e-motion

profil 45 M x-motion

profil 45 M

profil 45 Z x-motion

profil 45 Z



profit H500 MT



profit H150/100



profit H80



profit H08/H08 21.31



profit H10



tempora F800 60.12
x-motion plus/e-motion

tempora F800 60.08
x-motion plus/e-motion

Verwarmingsplaatpersen



Verwarmingsplaatpers met Elkom® elektro-verwarmingsplaten, warmwaterverwarming, thermische olieverwarming, aansluiting op het bestaande verwarmingsysteem

Breedbandschuurmachines



findustry 1352/1353/1354

finish 1352/1353 modular

finish 1350 classic/gloss

Freemachine

Paneelzaag-freemachines



F3

B3 perform

B3 winner comfort

B3 winner

B3 basic

Kantenschuurmachine



HS 950

Lintzagen



N4400

N3800

Langgat-boormachine



D3

Afzuiggroep



S01

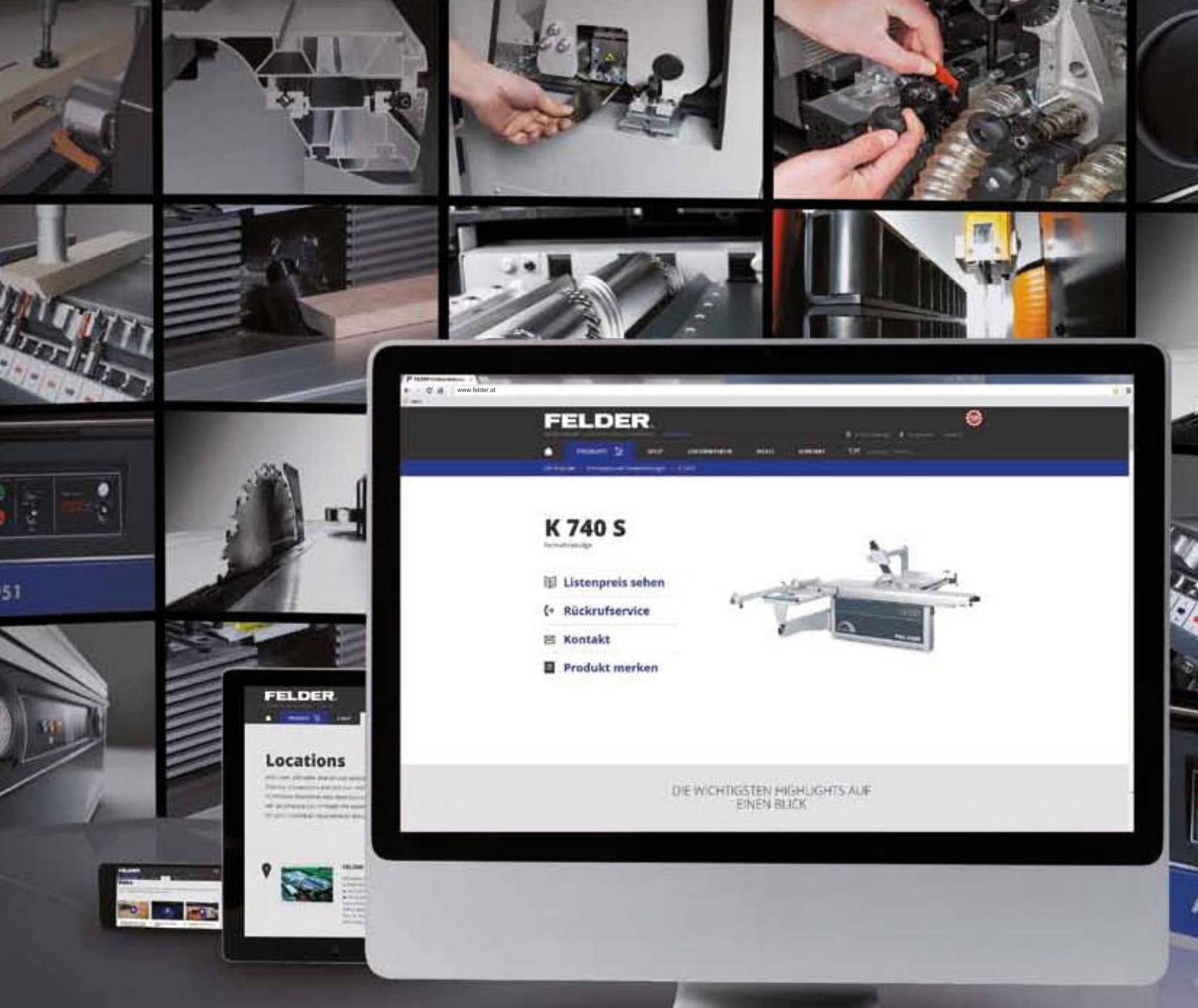

Breng een bezoek aan
onze website en ontdek:

- > Alle machines en prijzen
- > Video's
- > Directe offertes
- > Gereedschap en toebehoren
- > Alle technische gegevens

www.felder.at



FELDER®

FELDER Machinebouw

KR-Felder-Straße 1
6060 HALL in Tirol, Austria
Tel. +43 5223 58500
Fax +43 5223 56130
info@felder.at
www.felder.at

Direct INFO op:

(NL) Tel. +31 342 41 31 44
info@felder-nederland.nl
www.felder-houtbewerking.nl

(BE) Tel. +32 51 70 54 66
info@dbs-machines.be
www.felder.be

A/19FE-DUT/S/1.00/19.42/



© 08/2019 · Felder® Austria
De machines zijn gedeeltelijk met optionele uitrustingen afgebeeld. Afbeeldingen kunnen afwijken van het origineel. Symboolfoto's. Wijzigingen in technische specificaties alsmede schrijf- en drukfouten voorbehouden.