

BREVETATO
Gabbiani

T.M.-N

SQUADRATRICE - TENONATRICE
 DOPPIA ■ PRAEZISIONS - DOPPEL-
 ENDPROFILER ■ TENONNEU-
 SE - FAÇONNEUSE DOUBLE ■
 AUTOMATIC DOUBLE END TENONER

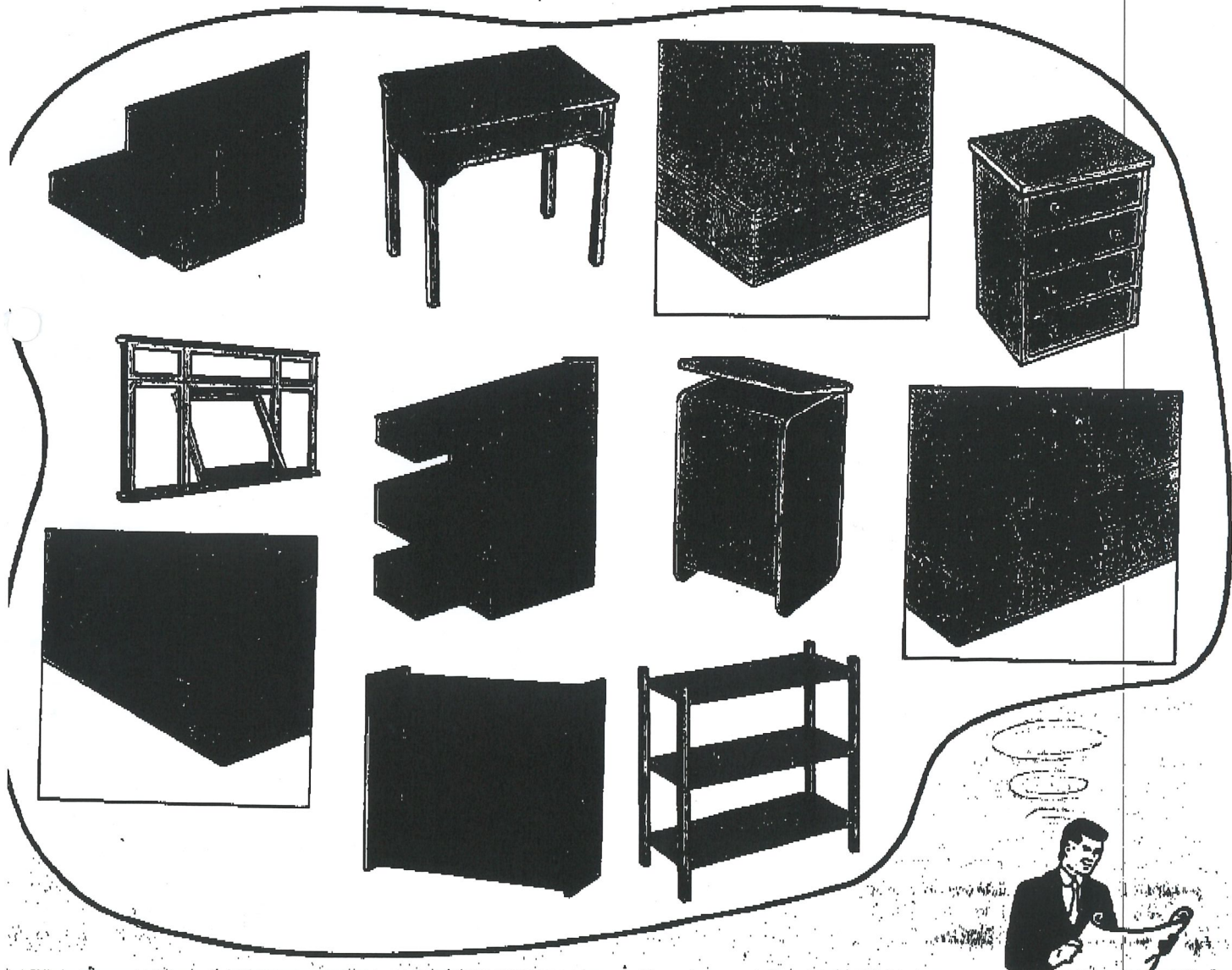

La presentazione di un nuovo prodotto comporta confronti con quanto di simile offre sul mercato la concorrenza. Noi preferiamo confrontarci con noi stessi. Vantiamo da venticinque anni una produzione di squadratrici di precisione che non solo si è affermata in tutto il mondo ma eccelle per soluzioni meccaniche che sono soltanto NOSTRE e sopportano con assoluta tranquillità l'impatto con le più sostenute produzioni di grande serie.

E' ovvio che niente impedisce di adottare le nostre macchine anche nel settore artigianale, però è altrettanto ovvio che non sempre i costi di gestione lo permettono.

DA QUI L'IDEA DI UN NUOVO MODELLO "la TM.N"

Abbiamo preso dalla produzione di serie i gruppi meccanici già affermati e di totale affidabilità, quindi li abbiamo inseriti in una nuova struttura di macchina progettata con un obiettivo ben preciso: una squadratrice per il settore artigianale cui è destinata. In parole ancora più chiare: una squadratrice firmata dalla brevetti GABBIANI di PODENZANO.

The presentation of a new product involves any comparisons with the same products proposed by the competing firms on the market.

We prefer to make a comparison with ourselves. For a period of 25 years we have been boasting of precision Double End Tenoners production, not only well-known all over the world but also excellent for our mechanical solutions, standing undoubtedly the impact with the highest mass-productions. It is obvious that nothing prevents our machines from being used in small industries too, nevertheless it is obvious as much that sometimes the management costs do not allow it. In consideration of it, we have put in concrete form a new Double End Tenoner type "TM.N". We have taken all the mechanical parts, technically well-made and completely reliable, from the mass-production, placing them in a new structure of machine studied to get a precise object: the manufacture of a Double End Tenoner adjustable to the artisan field.

For summing up: a Double End Tenoner patented by Messrs. "Brevetti Gabbiani - Podenzano".

La présentation d'un nouveau produit entraîne forcément des comparaisons avec des produits similaires proposés sur le marché par la concurrence. Nous, nous préférons nous confronter à nous-mêmes, car depuis 25 ans nous pouvons nous vanter de la production de Façonneuses de précision, qui non seulement s'est imposée dans le monde entier, mais qui excelle aussi dans nos solutions mécaniques, pouvant supporter en toute tranquillité l'impact avec les productions de séries les plus élevées.

Il est évident que rien empêche d'utiliser nos machines dans le secteur artisanal, mais il est aussi évident que les frais de gestion ne peuvent pas toujours le permettre.

D'où l'idée d'un nouveau modèle la "TM.N". Nous avons pris dans la production de série, tous les éléments mécaniques qui se sont déjà imposés et qui donnent donc entière confiance et nous les avons placés sur une nouvelle structure de machine, étudiée avec un objectif bien précis: La réalisation d'une Façonneuse-Tenonneuse pour le secteur artisanal.

Pour résumer: Une TENONNEUSE signée "BREVETTI GABBIANI - Podenzano".

Die Einführung einer neuen Maschine fordert den Vergleich heraus mit Maschinen die es bereits gibt. Die Vorstellung des NEUEN-GABBIANI-DOPPEL-ENDPROFILERS TMN-56 ist jedoch eine Herausforderung an unsere eigenen Maschinen.

Seit 25 Jahren bauen wir Präzisions-Doppelendprofiler in Gross-Serien und konnten weltweit Erfolg und Anerkennung fuer technische Spitzenleistung verbuchen.

Viele Konstruktionsmerkmale gibt es auch heute nur in GABBIANI-MASCHINEN verwirklicht.

Die neue Maschine ist nur fuer den Handwerksbetrieb konzipiert: schnell zu ruesten einfach zu bedienen, uebersichtlich und platzsparend.

Gerade der Preis fuer Doppelendprofiler war fruher ein Hindernis fuer weite Verbreitung.

Der Preis ist eine Sensation des neuen TMN-56 und trotzdem ist es ein echter -GABBIANI- mit zuverlässigen und tausendfach bewährten Aggregaten der GABBIANI-Grossserienfertigung.

TMN-56 - GABBIANI-DOPPELENDPROFILER eine neue Generation in Technik und Preis.

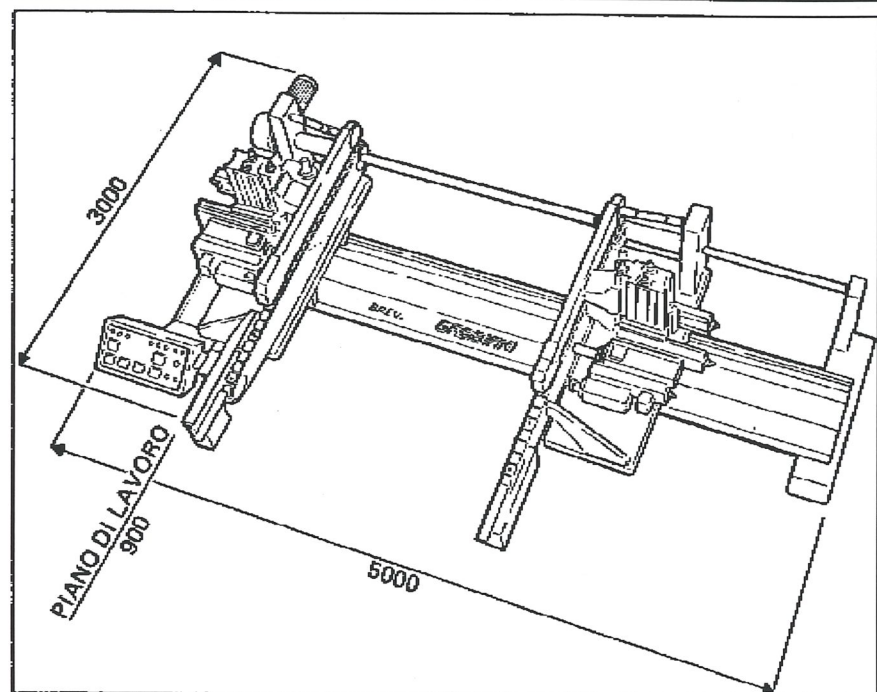
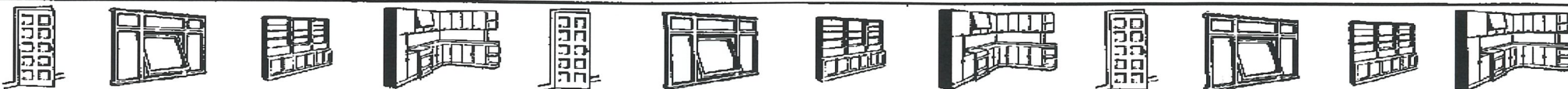

DATI TECNICI

Larghezza massima di lavoro	mm. 3100
Larghezza minima di lavoro	mm. 150
Altezza massima di lavoro	mm. 120
Interdistanza pistoncini trascinatori	mm. 287
Velocità di avanzamento variabile	da mt. 4 a 18,5
Regolazione larghezza di lavoro con motore ausiliario	HP. 0,33
Potenza motore avanzamento	HP. 2
Diametro alberi operatori con chiave da 10x8 UNI	mm. 40
Motori operatori con potenze da HP 0,8 a 7,5	a 3000 giri
A richiesta	
Motori operatori con rotazione	a 6000 giri
Motori operatori automatici	

TECHNICAL DATA

Maximum work width	3100 mm.
Minimum work width	150 mm.
Maximum height of work	120 mm.
Standard distance between dogs	287 mm.
Feed speed	from 4 to 18,5 mpm
Regulation of work width with auxiliary motor	0,33 HP.
Feed motor	2 HP.
Diameter of the Cutterhead arbors with key 10x8 UNI	40 mm.
Cutterhead Motors	from 0,8 to 7,5 HP. at 3000 RPM
By request	
Cutterhead Motors with rotation	at 6000 RPM
Automatic Cutterhead Motors	

CARACTERISTIQUES TECHNIQUES

Largeur max. de travail	mm. 3100
Largeur min. de travail	mm. 150
Passage en hauteur max.	mm. 120
Entraxe des laquets	mm. 287
Vitesse d'avance variable, en continu	de mt. 4 à 18,5
Puissance du moteur de déplacement du montant mobile	CV. 0,35
Diamètre des arbres porte outils avec clavette de 10x8 UNI	mm. 40
Porte outils de CV. 0,8 à 7,5 à 3000 tours	
Puissance du moteur d'avancement	CV. 2
Sur demande	
Porte outils avec rotation	à 6000 tours
Porte outils automatique	

TECHNISCHE DATEN

Maximale Arbeitsbreite	3100 mm.
Minimale Arbeitsbreite	150 mm.
Maximale Arbeitshöhe	120 mm.
Nockenabstand an der Lauffkette	287 mm.
Vorschubgeschwindigkeit	von 4 bis 18,5 M/Min. regelbar
Breitenverstellung durch Motor	0,33 PS
Vorschubmotor	2 PS
Durchmesser der Arbeitsmotorwellen	40 mm.
Arbeitsmotorleistungen	von 0,8 bis 7,5 PS 3000 Upm.
Auf Wunsch	
Arbeitsmotore mit Drehzahl	6000 Upm.
Automatische Arbeitsmotore	(Zahnriemenvorrichtung)

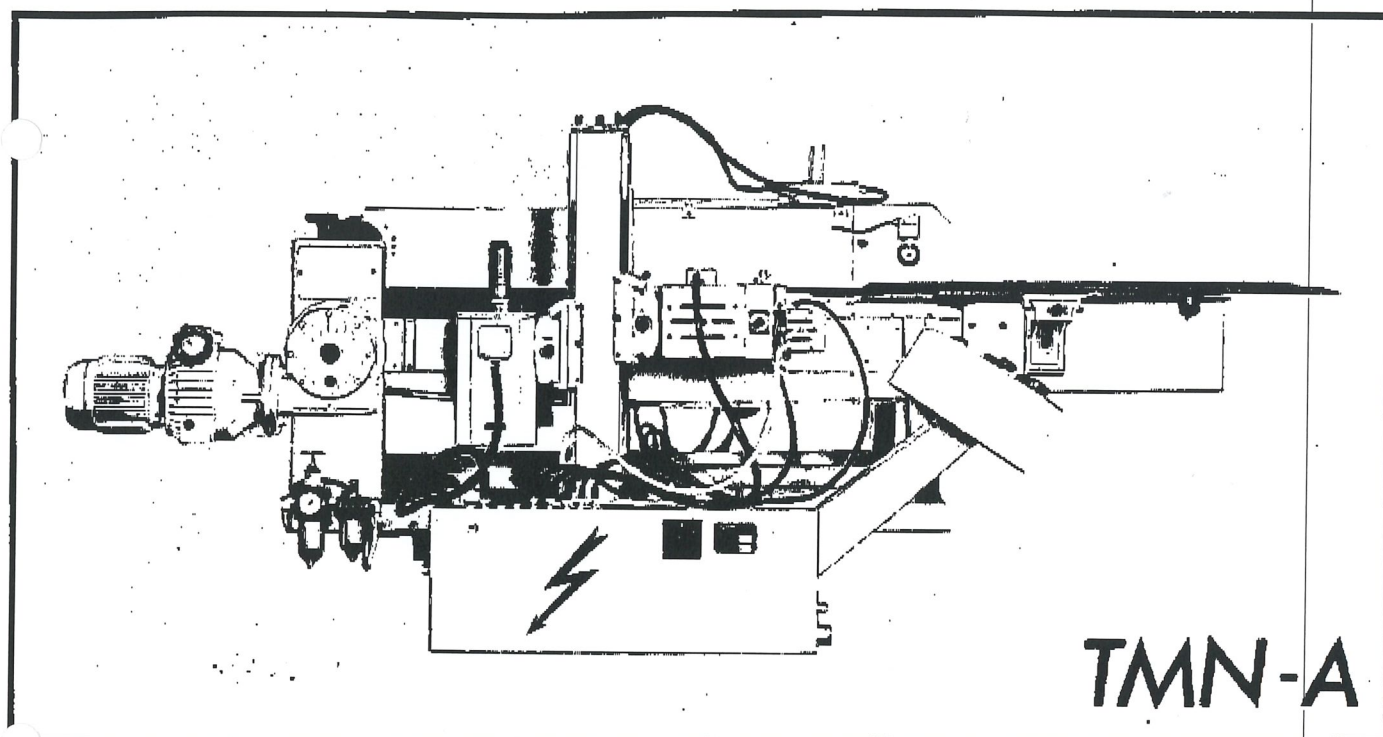
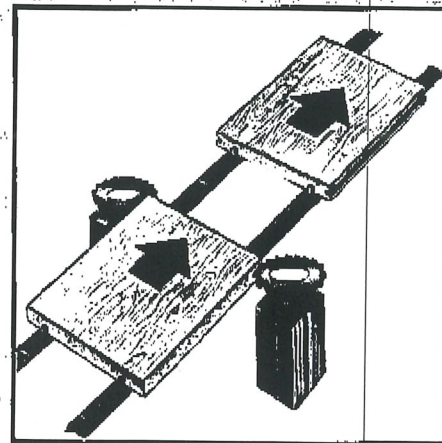
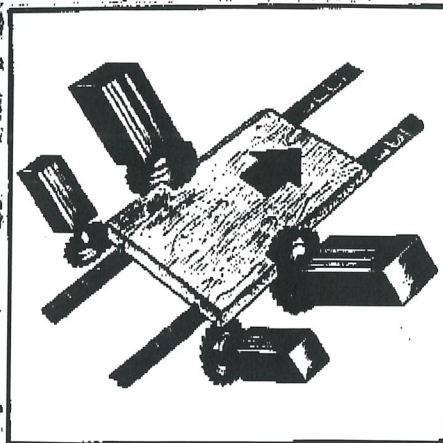
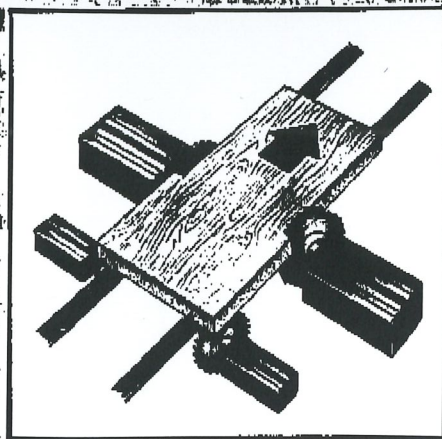

TMN-A

La presentazione di un nuovo prodotto comporta confronti con quanto di simile offre sul mercato la concorrenza. Noi preferiamo confrontarci con noi stessi. Vantiamo da oltre venticinque anni una produzione di squadratrici di precisione che non solo si è affermata in tutto il mondo ma eccelle per soluzioni meccaniche che sono soltanto NOSTRE e sopportano con assoluta tranquillità l'impatto con la concorrenza. E' ovvio che niente impedisce di adottare le nostre macchine anche nel settore artigianale, però è altrettanto ovvio che non sempre i propri costi di gestione lo permettono.

DA QUI L'IDEA DI UN NUOVO MODELLO "la TMN"

Abbiamo preso dalla produzione di serie i gruppi meccanici già affermati e di totale affidabilità, quindi li abbiamo inseriti in una nuova struttura di macchina progettata con un obiettivo ben preciso: una squadratrice firmata dalla Brevetti GABBIANI di Podenzano.

Questo modello di squadratrice viene prodotto in due versioni distinte: Versione A. Costruita per chi deve operare principalmente nel settore del mobile avendo l'incisore fisso o automatico direttamente collegato al motore truciolatore.

Versione B. Costruita per chi deve operare principalmente nel settore serramenti, avendo un incisore o un troncatore indipendenti dal secondo motore operators.

Die Einfuehrung einer neuen Maschine fordert den Vergleich heraus mit Maschinen die es bereits gibt.

Die Vorstellung des NEUEN - GABBIANI - DOPPELENDPROFILERS TMN-56 ist jedoch eine Herausforderung an unsere eigenen Maschinen. Seit 25 Jahren bauen wir Praezisions-Doppelendprofiler in Gross-Serien und konnten weltweit Erfolg und Anerkennung fuer technische Spitzenleistungen verbuchen.

Viele Konstruktionsmerkmale gibt es auch heute nur in GABBIANI-MASCHINEN verwirklicht.

Die neue Maschine ist nur fuer den Handwerksbetrieb konzipiert: schnell zu ruesten einfach zu bedienen, uebersichtlich und platzsparend. Gerade der Preis fuer Doppelendprofiler war fruher ein Hindernis fuer weite Verbreitung.

Der Preis dese neuen TMN-56 ist eine Sensation und trotzdem ist es ein echter -GABBIANI- mit zuverlaessigen und tausendfach bewaehrten Aggregaten der GABBIANI-Grossserienfertigung.

TMN-56 - GABBIANI-DOPPELENDPROFILER eine neue Generation in Technik und Preis.

Das neue Maschinenmodell koennen wir in zwei verschiedenen Ausfuehrungen anbieten:

Ausfuehrung A: fuer die Moebelfertigung, mit einem direkt am Zerspaner angeflanschten Vorritzer.

Ausfuehrung B: fuer die Fenster und Tuerenfertigung, Innenausbau mit separatem Vorritzer oder separater Abkuerzsaege, die auf einer kleinen Saecule montiert sind.

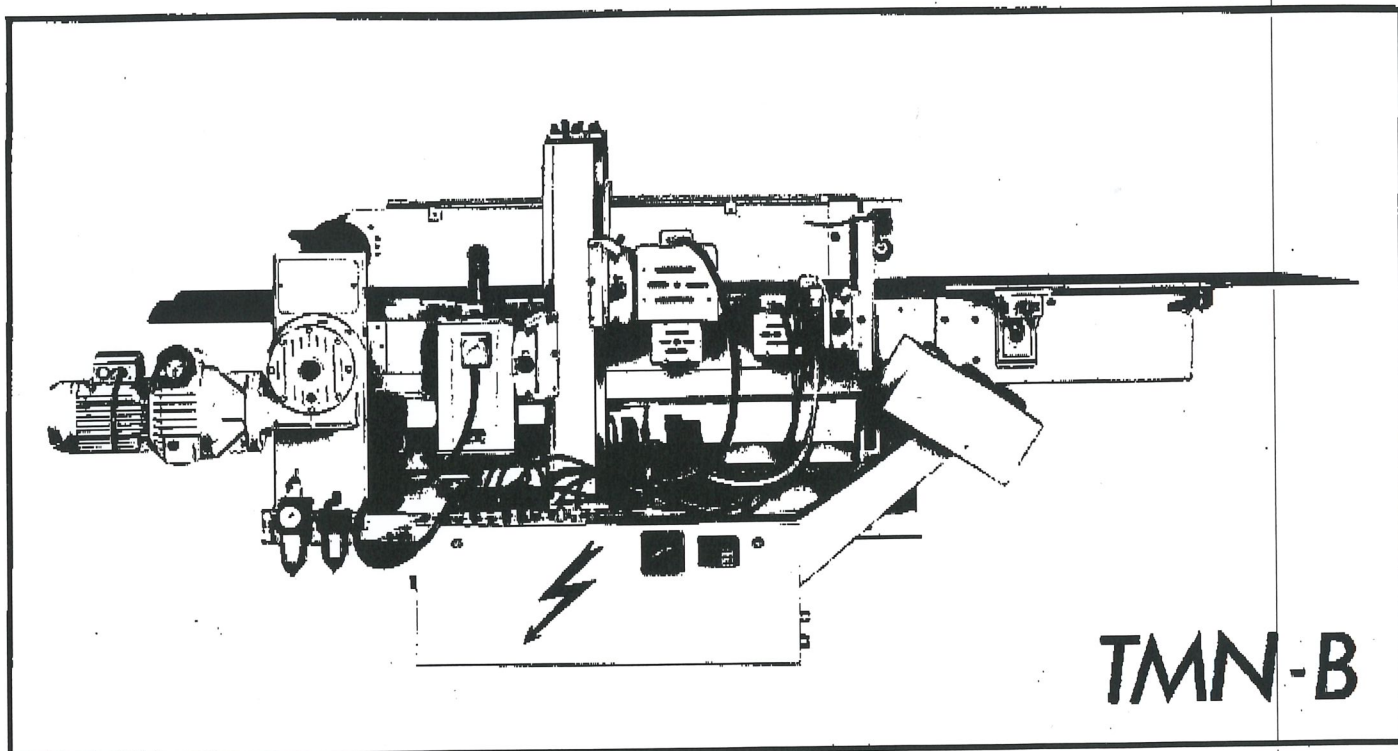
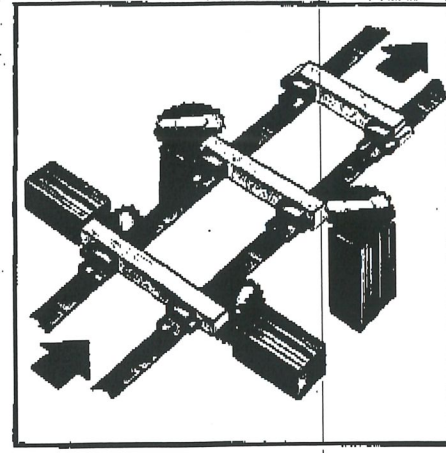
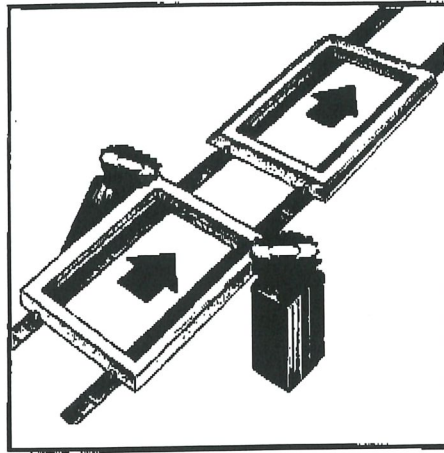
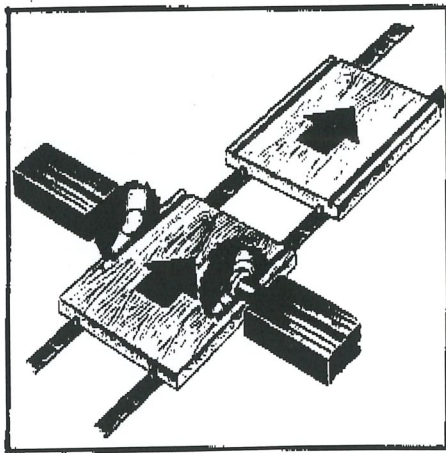

La présentation d'un nouveau produit entraîne forcément des comparaisons avec des produits similaires proposés sur le marché par la concurrence.

Nous, nous préférons nous confronter à nous-mêmes, car depuis 25 ans, nous pouvons nous vanter de la production de Façonneuses de précision, qui non seulement s'est imposée dans le monde entier, mais qui excelle aussi dans nos solutions mécaniques, pouvant supporter en toute tranquillité l'impact avec les productions de séries, les plus élevées.

Il est évident que rien empêche d'utiliser nos machines dans le secteur artisanal, mais il est aussi évident que les frais de gestion ne peuvent pas toujours le permettre.

D'où l'idée d'un nouveau modèle la "TM,N"

Nous avons pris dans la production de série, tous les éléments mécaniques qui se sont déjà imposés et qui donnent donc entière confiance et nous les avons placés sur une nouvelle structure de machine, étudiée avec un objectif précis: La réalisation d'une Façonneuse-Tenonneuse pour le secteur artisanal. Pour résumer: Une Tenonneuse signée "BREVETTI GABBIANI" de Podenzano.

Ce modèle de Façonneuse-Tenonneuse est produit en deux versions distinctes:

Version A. Etudiée pour le meuble et équipée d'un inciseur fixe ou automatique couplé au moteur de déchetage.

Version B. Etudiée pour la menuiserie et le meuble massif et équipée d'un inciseur ou d'un moteur de sciage indépendant.

The presentation of a new product involves any comparisons with the same products proposed by the competing firms on the market. We prefer to make a comparison with ourselves.

For a period of 25 years we have been boasting of precision Double End Tenoners production, not only well-known all over the world but also excellent for our mechanical solutions, standing undoubtedly the impact with the highest mass-productions.

It is obvious that nothing prevents our machines from being used in small industries too, nevertheless it is obvious as much that sometimes the management costs do not allow it.

In consideration of it, we have put in concrete form a new Double End Tenoner type "TMN".

We have taken all the mechanical parts, technically well-made and completely reliable, from the mass-production, placing them in a new structure of machine designed to get a precise objective: the construction of a Double End Tenoner suitable to the artisan field.

For summing it up: a Double End Tenoner signed by BREVETTI GABBIANI - Podenzano.

This automatic Double End Tenoner is manufactured in two different versions:

Version A. Machine suitable for furniture industry equipped with a fixed or automatic Scoring Saw fixed to the Cut-off Saw.

Version B. Machine suitable for windows and doors industry equipped either with an Independent Scoring Saw or Independent Cut-off Saw.

Les différentes groupes mécaniques, définis au moment de la composition de la machine, peuvent être fournis ultérieurement, quand le travail l'exige et ceci est important, car cette adaptation ultérieure peut être faite au moment où la machine est déjà en partie amortie.

Moteur avec multiplicateur à courroie cranté.

Ce groupe moteur porte outils, étudié pour des travaux à 6000 Tours, a la possibilité de travailler avec des outils de diamètres réduits, permettant aussi une bonne finition. Le moteur présenté ci-dessus, peut équiper les 2 versions de la machine et il peut être aussi fixe ou automatique, avec puissance de 5,5 CV, ou 7,5 CV, comme tous les autres modèles de notre production et il est également réglable en hauteur, longitudinalement et en inclinaison.

Moteur incisur automatique indépendant type 227 K.

Ce moteur est seulement adaptable à la version B. Il peut être utilisé pour une incision à la partie inférieure du panneau et sur le chant arrière, comme indiqué sur le dessin correspondant.

Porte outils automatique pour rainures arrêtées type 480 R.

Groupe employé pour exécuter des travaux arrêtés. Ce moteur travaille aussi bien sur le plan supérieur que inférieur, mais aussi sur le chant vertical ou incliné. Son fonctionnement est effectué par un système pneumatique à 6 atmosphères, avec commande électrique par un micro-interrupteur.

Moteur de déchantage avec incisur automatique type 470 R.

Ce groupe moteur peut être utilisé seulement dans la version A, c'est à dire quand il existe l'exigence du réglage couplé des deux moteurs, pour ne pas désaxer l'alignement des outils. L'incisur automatique réalise une incision à la partie inférieure du panneau et sur le chant arrière, de façon d'éviter des éclats, comme indiqué sur le dessin correspondant. Le fonctionnement de l'incisur automatique est effectué par un système pneumatique à 6 atmosphères, avec commande électrique par un micro-interrupteur.

The mechanical Units illustrated, can be decided at the time of order specification of the machine and mounted at a later date. This is very important because this further adaptation can be made at the time when the machine has already paid for itself.

Belt driven Motor Units

Head Motors purposely designed and constructed for rotation at 6000 RPM giving an excellent finishing even if diameters of tools are reduced. Said motors can be mounted on both machines (Version A - Version B). They may be fixed or automatic with 5.5 HP. or 7.5 HP. These motors are adjustable horizontally, vertically and tilting.

Independent automatic Scoring Saw type 227 K.

Said Motor, that can be mounted only on the Double End Tenoner Version B, is used to score the bottom surface and back edge of the panel, as shown on drawing alongside.

Automatic Cope Unit type 480 R.

This Unit is used to machine stopped grooves. This working can be effected on top or bottom surfaces, on vertical or oblique edges. Its drive is effected pneumatically by 6 Atms. of compressed air, with electrical control by means of a microswitch.

Cut-off Saw and Automatic Scoring Saw Head type 470 R.

Said Unit can be mounted only on the Double End Tenoner Version A, when the possibility of a simultaneous movement of two motors is requested in order not to stagger the alignment of the tools. The automatic Scoring Saw scores the bottom surface and back edge of the panel to avoid tear out, as shown on drawing alongside. Its drive is effected pneumatically by 6 Atms. of compressed air, with electrical control by means of a microswitch.

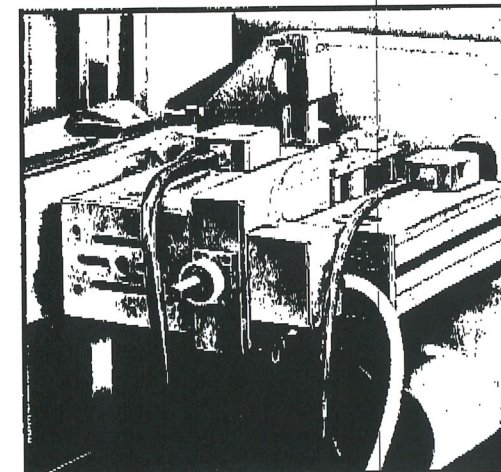
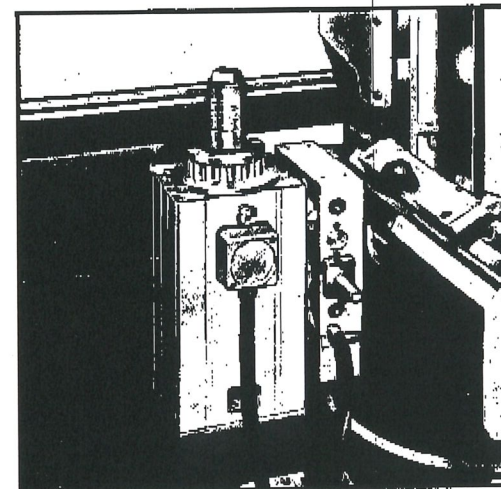
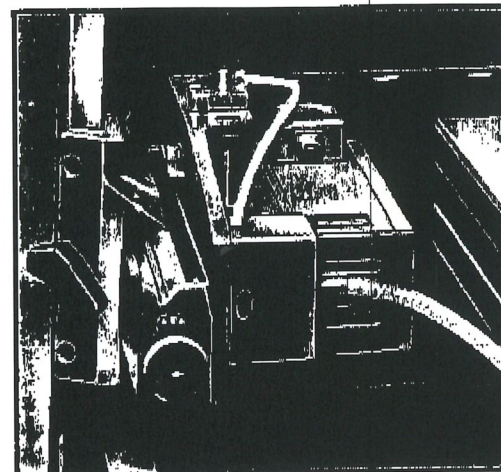
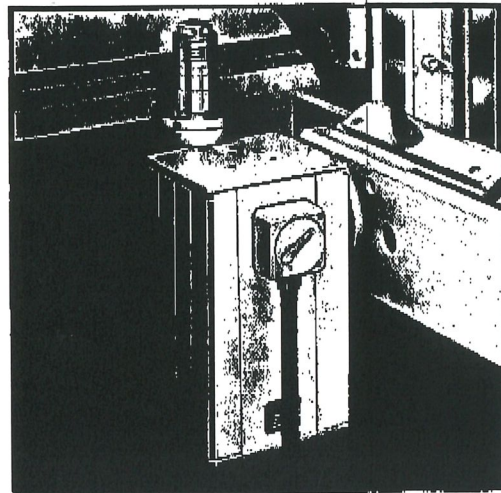

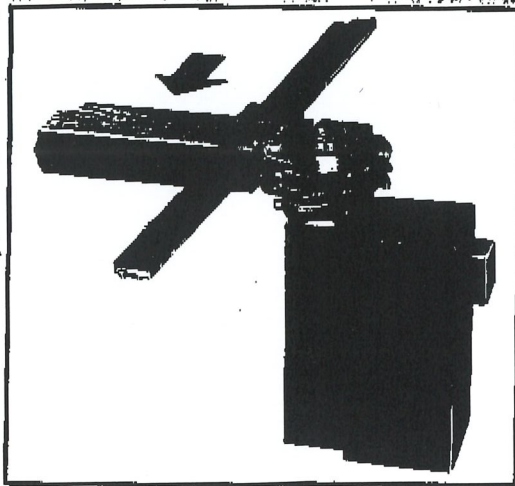

Gruppi meccanici che possono essere richiesti al momento della composizione della macchina o aggiunti alla squadratrice in un secondo tempo quando lo richiedono nuove esigenze e, cosa abbastanza importante, quando il lavoro già svolto dalla squadratrice li ha praticamente pagati.

Motore con moltiplicazione a cinghia dentata

Motore con moltiplicazione a cinghia dentata. Gruppo operatore studiato e costruito appositamente per eseguire lavorazioni con rotazione a 6000 giri, permettendo così una buona finitura anche con diametri degli utensili ridotti. Detti motori applicabili su entrambe le versioni di macchina possono essere fissi o automatici con potenze da 5,5 o 7,5 HP. Come ogni altro motore operatore da noi adottato, anche questi sono dotati di regolazioni in altezza, longitudinali e angolari.

Nachfolgend führen wir 4 weitere Aggregate an, die bei der Bestellung oder auch später noch aufgrund neuer Anforderungen montiert werden können.

Arbeitsaggregat mit Zahnriemenantrieb.

Arbeitsaggregat mit Zahnriemenantrieb. Es kann auf beiden Maschinenmodellen fest als auch in einer automatisch schwenkbaren Ausführung montiert werden. Das Aggregat kann sowohl horizontal als auch vertikal, sowie schräg, eingestellt werden. Motor 5,5 oder 7,5 PS leistet der Motor 6000 Upm., der auch mit kleinen Werkzeugdurchmessern eine gute Bearbeitung erlaubt.

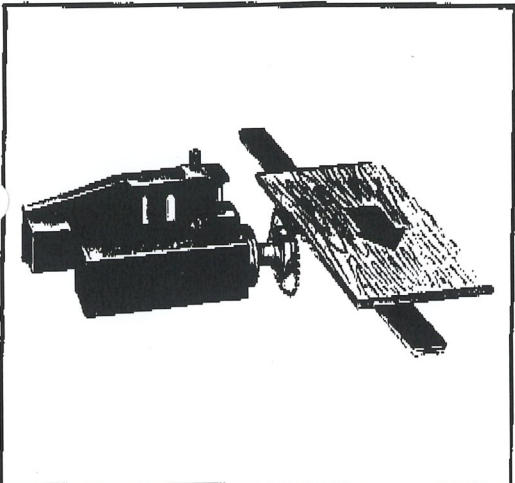

Motore incisore automatico indipendente 227 K

Questo motore applicabile solamente nella Versione B, viene utilizzato per operare una incisione sul piano inferiore e nel tratto terminale, come indicato a lato nel disegno corrispondente.

La possibilità di montare un motore incisore indipendente, generalmente utilizzato nelle lavorazioni dei serramenti, permette, rispetto al motore successivo, uno sfasamento nell'allineamento degli utensili e una rotazione angolare.

Unabhängige, automatische Vorritzermotorgruppe, Mod. 227-K

Diese Motorgruppe kann nur auf dem Maschinenmodell "B" montiert werden. Sie ritzt die untere Plattenseite sowie das hintere Plattende, wie auf der seitlichen Zeichnung gezeigt wird.

Die Vorritzermotorgruppe kann fuer eine genaue Werkzeugfluchtung mit dem naechsten Motor phasenverschoben werden und erlaubt eine Winkelseinstellung.

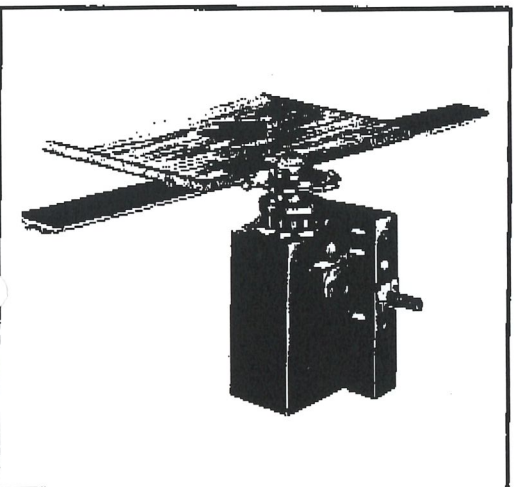

Gruppo automatico 480 R

Gruppo impiegato quando esiste la necessità di eseguire una fresata non passante.

Tale esecuzione può essere effettuata sul piano superiore e inferiore, sul bordo verticale o obliquo. L'azionamento è effettuato da un sistema pneumatico a 6 atm., con comando elettrico mediante microinterruttore.

Automatische Arbeitsmotorgruppe - Kopier 480-R

Zur Herstellung einer nicht durchlaufenden Nute kann dieses Aggregat an der oberen oder unteren Plattenseite, sowie an der vertikalen als auch an der schraegen Kante senkrecht zum Werkstueck saegen. Mit 6 Atue wird das Aggregat pneumatisch bewegt, wobei eine elektrische Steuerung ueber einen Mikroschalter erfolgt.

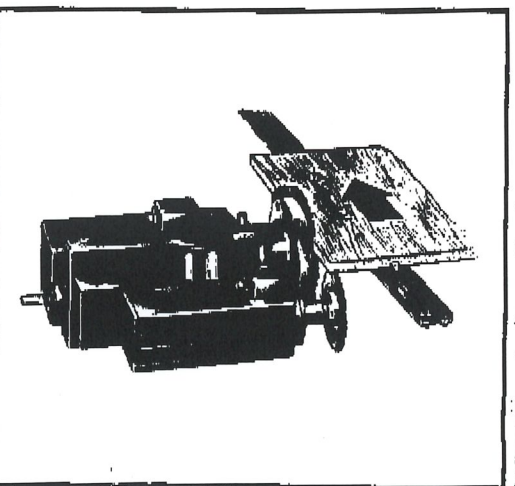

Motori truciolatore-incisore automatico 470 R

Gruppo operatore applicabile solamente nella Versione A, quando è richiesta anche la possibilità di uno spostamento contemporaneo dei due motori, per non sfasare l'allineamento degli utensili.

L'incisore automatico, esegue una incisione sul piano inferiore e nel tratto terminale del pannello, allo scopo di evitare scheggiature come indicato nel disegno a lato.

L'azionamento dell'incisore automatico è effettuato da un sistema pneumatico a 6 atm., con comando elettrico mediante microinterruttore.

Arbeitsmotorgruppe am Zerspinner direkt angeflanshtes Vorritzaggregat Mod.470-R

Dieses Aggregat kann nur auf dem Modell "A" montiert werden. Es wird benoetigt, um eine genaue Werkzeugfluchtung zwischen Vorritzsaege und Zerspinner zu gewährleisten. Das Vorritzaggregat ritzt die untere Plattenseite und das hintere Plattende, um Einsplittern der Platte zu verhindern (wie auch auf der nebenstehenden Zeichnung angegeben). Gesteuert wird das automatische Vorritzaggregat ueber ein 6 Atue Pneumatiksystem mit Elektrsteuerung ueber einen Mikroschalter.

In queste pagine presentiamo quattro dei Brevetti GABBIANI che caratterizzano la squadratrice TM-N elevandone le sue caratteristiche.

1 Miglior componente il cingolo inferiore

Al fine di ottenere un buon funzionamento cinematico e di limitare l'usura nel tempo dei cingoli inferiori, è stata studiata e costruita una maglia con bilancino oscillante e cuscinetti e rullini. La presenza del bilancino attenua "l'effetto poligonale" della catena migliorando la trasmissione dal punto di vista cinematico; i cuscinetti a rullini riducono l'usura assicurando una buona lubrificazione.

2 Basamento

Il basamento a struttura tubolare, studiato per ridurre al minimo i pesi superflui e conferire un elevato momento d'inerzia, offre una elevata resistenza alla flessione e alla torsione, permettendo anche una installazione della macchina senza l'ausilio di ancoraggio alla pavimentazione.

3 Motore Brevetto GABBIANI

Questi motori ideati e costruiti dalla Casa, permettono di montare gli utensili direttamente sull'albero motore, senza la necessità di alcun rinvio.

La carcassa in alluminio estruso riduce la massa sospesa, presenta un ottimo coefficiente di conducibilità al calore, inoltre dei condotti periferici permettono il passaggio all'aria di raffreddamento su tutta la lunghezza del motore.

4 Spalla cingolo inferiore

Questa spalla per il sostegno del cingolo inferiore, in alluminio estruso garantisce: elevata resistenza grazie alla configurazione del suo profilo, riduzione della massa sospesa, inoltre permette una tecnica di montaggio tale da effettuare una tenuta perfetta contro la polvere.

Auf diesen Seiten finden Sie vier der GABBIANI-PATENTE, die als besondere Konstruktionsmerkmale der neuen GABBIANI-MASCHINEN-GENERATION auch bei unserem Doppellendprofiler TMN verwirklicht sind.

1 Das Kettenglied.

Voraussetzung fuer jede praezise Bearbeitung auf einem Doppellendprofiler ist die Bewaeltigung auftretender kinematischer Stoerkräfte bei den Transportketten. Deshalb ist unser Kettenglied nadelgelagert mit dem oszillierendem Verbindungsglied verbunden. Durch diese Verbindung vermindert sich der Polygonal-Effekt und der Verschleiss. Die Nadellager garantieren zudem eine gute Schmirung der Laufketten.

2 Das Maschinenbett.

Das Roehrenfoermige sechseckige Maschinenbett ist verbindungsfrei und reduziert ueberfluessiges Gewicht auf ein Minimum. Die Konstruktion ist biegefest und drehsteif, und ein hohes Traegheitsmoment sofort dafuer, dass die Maschine auch ohne feste Verankerung am Boden laufen kann.

3 Die Arbeitsmotoren - EIN GABBIANI - PATENT

Bei unseren Motoren erfolgt die Werkzeugaufnahme direkt an der Welle der Motoren ohne Zahnriemenantrieb.

Das Motorgehaeuse aus Spezialaluminium reduziert die Masse (verringert das Gewicht), leitet die Waerme des Motors exzellent ab und speziell angeordnete Luftkanäle kuehlen den Motor ueber die ganze Länge.

4 Der untere Kettentraeger

Die Aluminiumtraeger der unteren Laufketten garantieren durch ihre Profilierung den noetigen Widerstand durch den eine Reduzierung der haengenden Masse erreicht wird. Das spezielle Profil verhindert auch eine zu starke Verschmutzung der Kettenfuehrung.

Dans ces pages, nous présentons quatre Brevets de la Maison Gabbiani, qui caractérisent la Tenonneuse TM.N, en élevant ses caractéristiques.

1 Maillon composant la chaîne inférieure.

Pour obtenir un bon fonctionnement cinématique et pour limiter l'usure à la longue des chaînes inférieures, on a étudié et réalisé un maillon avec son roulement à aiguille. La présence du maillon d'articulation réduit l'effet polygonal de la chaîne, en obtenant des améliorations du point de vue cinématique. Les roulements à aiguille réduisent l'usure et aucune lubrification n'est nécessaire puisque graissés à vie.

2 Bâti.

Le bâti avec structure tubulaire, étudié pour réduire au minimum les poids superflus et conférer un moment élevé d'inertie, garanti une grande résistance contre la flexion et la torsion, permettant aussi d'installer la machine sans la nécessité de scellement.

3 Moteur Breveté Gabbiani.

Ces moteurs créés et réalisés par la Maison Gabbiani, ont la possibilité de recevoir les outils directement sur l'arbre moteur, sans la nécessité d'aucun renvoi. La carcasse en aluminium filé, réduit l'encombrement et le poids. Des conduits périphériques permettant la circulation de l'air de refroidissement sur toute la longueur du moteur.

4 Longeron chaîne inférieure.

Le longeron, en aluminium filé, qui supporte la chaîne inférieure, grâce à son profil, garantie une résistance très élevée et une étanchéité parfaite aux poussières.

In these pages we present four patents by "BREVETTI GABBIANI" which distinguish the DOUBLE END TENONER type TMN improving its technical characteristics.

1 Link for lower feed chain.

A link has been designed and constructed with oscillating junction link and needle bearings in order to have a good kinematic working and limit the wear in time of the lower feed chains.

The junction link limits "polygonal effect" of the chain improving drive from a kinematic point of view; needle bearings reduce the wear assuring a good lubrication.

2 Bed.

The bed, hexagonal molded and firm, has been designed in order to reduce to the minimum superfluous weights and give increased of inertia.

The bed is endowed with a resistance to any type of stress, also allowing the installation of the machine with out fixing to the floor.

3 Motor patented by BREVETTI GABBIANI

These motors constructed and designed by BREVETTI GABBIANI permit to mount directly on the spindle itself tools without the need of using additional spindles.

The extrusion casing in aluminium reduces the weight and presents a first-rate coefficient of conductivity. Furthermore some peripheral ducts are through in order to allow the cooling on the length of the all motor.

4 Lower chain beam.

This extrusion beam in aluminium, suitable to support the lower chain, because of its construction guarantees a good resistance and is dust proof.

DATI TECNICI

Larghezza massima di lavoro
mm. 3100

Larghezza minima di lavoro
mm. 150

Altezza massima di lavoro
mm. 120

Interdistanza pistoncini trascinatori
mm. 287

Velocità di avanzamento variabile
da mt. 4 a 18,5

Regolazione larghezza di lavoro
con motore ausiliario HP. 0,33

Potenza motore avanzamento
HP. 2

Diametro alberi operatori con
chiavetta da 10x8 UNI mm. 40

Motori operatori con potenza
da HP 0,8 a 7,5 a 3000 giri

A richiesta
Motori operatori con rotazione
a 6000 giri

Motori operatori automatici

TECHNISCHE DATEN

Maximale Arbeitsbreite
3100 mm.

Minimale Arbeitsbreite
150 mm.

Maximale Arbeitshöhe
120 mm.

Nockenabstand der Laufkette
287 mm.

Vorschubgeschwindigkeit
von 4 bis 18,5 M/Min. regelbar

Breitenverstellung durch Motor
0,33 PS

Vorschubmotor
2 PS

Durchmesser der
Arbeitsmotorwellen
40 mm.

Arbeitsmotorleistungen
von 0,8 bis 7,5 PS 3000 Upm.

Auf Wunsch
Arbeitsmotore mit Drehzahl
6000 Upm.
(Zahnriemenvorrichtung)

Automatische Arbeitsmotore

CARACTERISTIQUE TECHNIQUES

Largueur max. de travail
mm. 3100

Largueur min. de travail
mm. 150

Passage en hauteur max.
mm. 120

Entraxe des taquets
mm. 287

Vitesse d'avance variable.
en continu de mt. 4 à 18,5

Puissance du moteur de déplacement
du montant mobile CV. 0,35

Diamètre des arbres porte outils
avec clavette de 10x8 UNImm. 40

Porte outils
de CV. 0,8 à 7,5 à 3000 tours

Puissance du moteur d'avancement
CV. 2

Sur demande
Porte outils avec rotation
à 6000 tours

Porte outils automatique

TECHNICAL DATA

Maximum work width
3100 mm.

Minimum work width
150 mm.

Maximum height of work
120 mm.

Standard distance between dogs
287 mm.

Feed speed from 4 to 18,5 mpm

Regulation of work width with
auxiliary motor 0,33 HP.

Feed motor 2 HP.

Diameter of the Cutterhead arbory
with key 10x8 UNI 40 mm.

Cutterhead Motors
from 0,8 to 7,5 HP. at 3000 RPM

BY request
Cutterhead Motors with rotation
at 6000 RPM

Automatic Cutterhead Motors.