

KR 32
KR 43

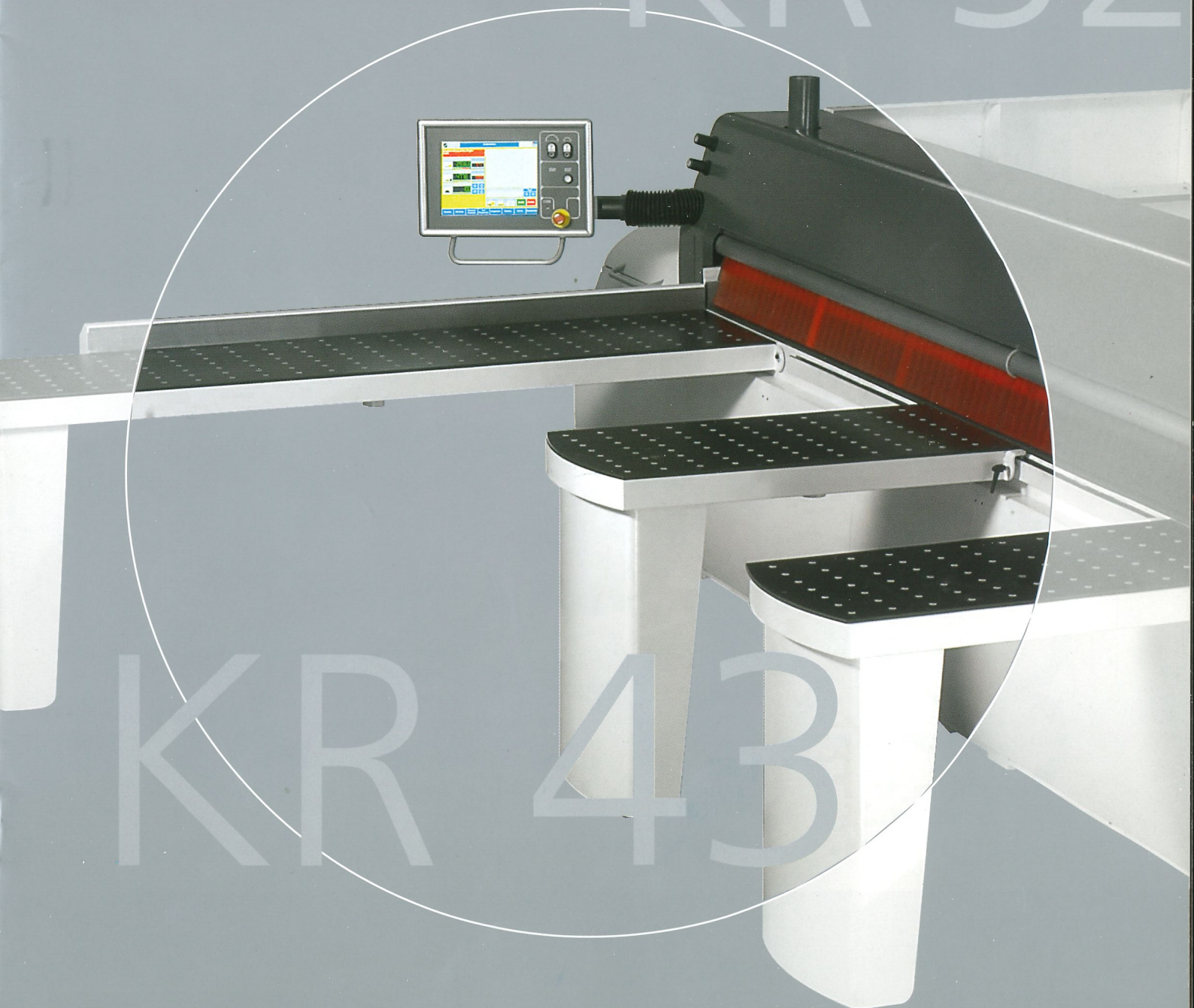

Sezionatrici automatiche
Electronic beam panel saws
Automatische Plattensägen
Scies à panneaux électroniques
Seccionadora automática



KR 32

KR 43

KR 32



KR 43

KR 32
KR 43

Prestazioni ed affidabilità senza compromessi.

I Paoloni definisce ancora una volta gli standard nel settore delle macchine entry level. Mai fino ad ora tecnologie quali guide lineari ed assi controllati erano stati proposti su macchine di questa gamma. L'utilizzo di queste innovative soluzioni tecniche è rivolto al raggiungimento di prestazioni elevate e, al tempo stesso, della massima precisione, il tutto senza trascurare le peculiarità delle nuove KR 32 e KR 43, quali alta ergonomia, minimi ingombri ed estrema semplicità di utilizzo. Queste peculiarità rendono KR 32 e KR 43 i centri di sezionatura di riferimento della loro categoria.

GB **UNCOMPROMISING PERFORMANCE AND RELIABILITY**
Paoloni once more sets the standards in the field of entry level machines. Never in the past has technology involving linear guides and controlled axes been used on this machine series. The aim of these innovative technical solutions is to reach high performance while at the same time offering maximum precision, all this without overlooking the special characteristics of the new KR 32 and KR 43, such as ergonomics, small machine dimensions and great simplicity of use. These features make the KR 32 and KR 43 the reference panel sizing centres in their category.

D **LEISTUNGEN UND ZUVERLÄSSIGKEIT OHNE KOMPROMISS**
Erneut legt Paoloni die Standards auf dem Gebiet der Einsteigermaschinen fest. Technologien wie lineare Führungen und gesteuerte Achsen wurden an solchen Maschinen bis heute noch nie eingebaut. Durch die Anwendung dieser innovativen technischen Lösungen lassen sich hohe Leistungen und gleichzeitig größte Genauigkeit erzielen, ohne auf die Vorzugseigenschaften der neuen KR 32 und KR 43, wie große Ergonomie, minimaler Platzbedarf und beste Bedienungsfreundlichkeit zu verzichten. Diese Merkmale machen KR 32 und KR 43 zu vorbildlichen Sägezentren ihrer Kategorie.

F **PRESTATIONS HAUT DE GAMME ET FIABILITE ABSOLUE**
Paoloni définit encore une fois le standard des machines de base. Jamais jusqu'ici les guides linéaires et les axes contrôlés étaient montés sur des machines de cette gamme. L'utilisation de ces solutions innovatrices a pour but d'atteindre des prestations élevées tout en garantissant une précision maximale, une ergonomie optimale, un encombrement minimum et une grande simplicité d'utilisation des machines KR 32 et KR 43. Tout cela fait des scies à débit Paoloni les machines de référence de leur catégorie.

E **PRESTACIONES Y FIABILIDAD SIN COMPROMISOS**
Paoloni define una vez más los estándares en el ramo de las máquinas entry level. Pero hasta ahora tecnologías como guías lineales y ejes controlados nunca habían sido propuestos en máquinas de esta gama. El uso de estas innovadoras soluciones técnicas se orienta a alcanzar prestaciones elevadas y, al mismo tiempo, con precisión máxima, todo ello sin olvidar las peculiaridades de las nuevas KR 32 y KR 43, como alto nivel ergonómico, espacios mínimos y sencillez extrema en el uso. Estas peculiaridades hacen de KR 32 y KR 43 los centros de seccionado de referencia de su categoría.

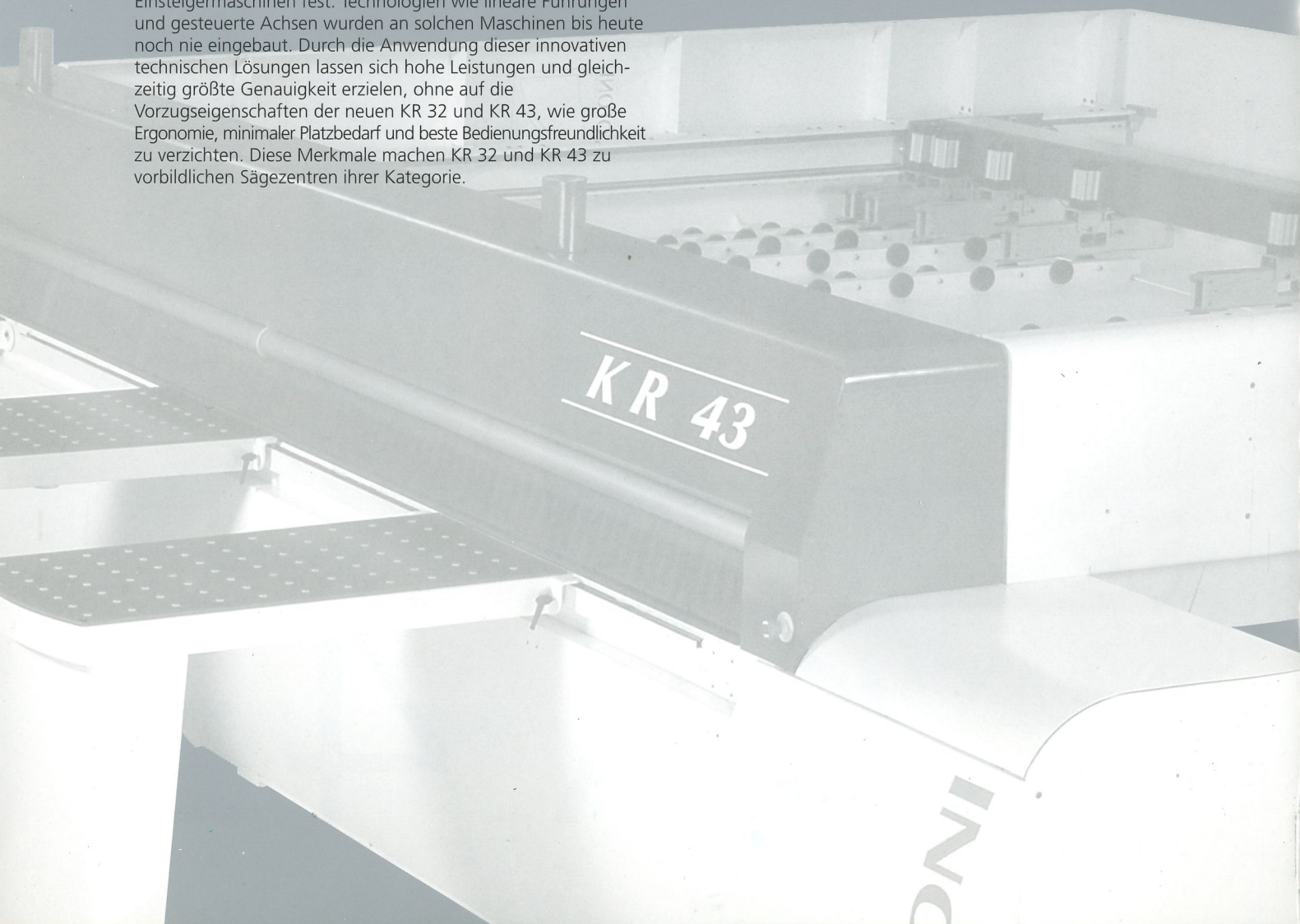

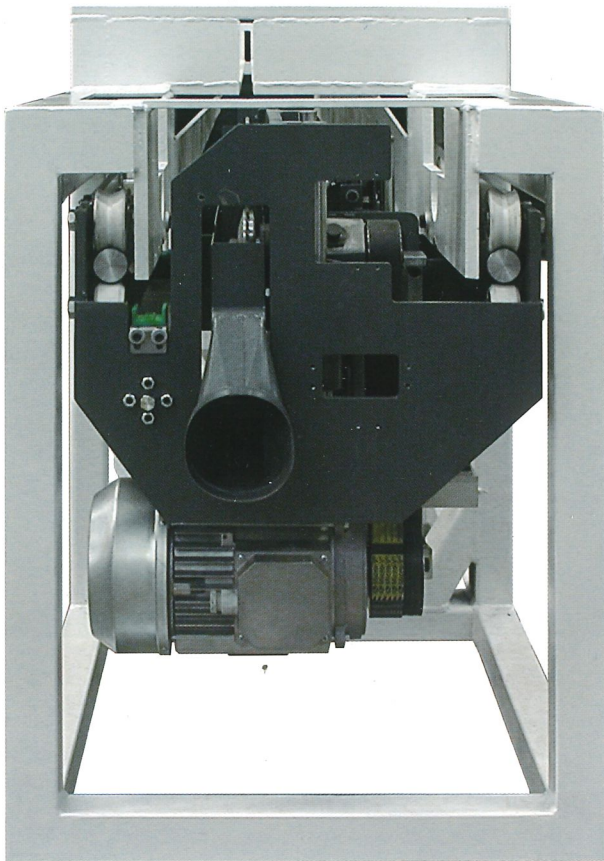

I 1 ASSE DI TAGLIO

Il basamento è composto da un'unica struttura ad anello chiuso che è in grado di contrastare l'azione esercitata dal pressore e dal peso del materiale da tagliare. Il basamento funge anche da unico supporto per lo scorrimento del carro lame che, tramite quattro ruote prismatiche di cui due fisse e due autocentranti, si muove su due guide tonde di elevata durezza posizionate vicino alla lama. Ad ogni ruota prismatica ne corrisponde un'altra contrapposta di contropressione così da assicurare sempre un perfetto contatto tra gli elementi di guida. Il risultato è l'eliminazione di tutte le vibrazioni che potrebbero compromettere la qualità di taglio.

GB 1 CUTTING LINE

The machine base comprises two elements, main base and secondary base, which are connected together by two side uprights. This bridge structure is capable of counteracting the forces exerted by the pressure beam and the weight of the material to cut. The main base also acts as the support for the saw carriage, which moves on two self-centring prismatic wheels along a hardened guideway located near the saw. To further guarantee perfect contact with the guideways, each prismatic wheel is combined with an opposed counterpressure wheel. The result is that any vibrations that could adversely affect the quality of the cut are eliminated.

D 1 SCHNITTACHSE

Der Ständer besteht aus einer einzigen, geschlossenen Ringstruktur, die imstande ist, den von der Andrückrolle und dem Gewicht des zu schneidenden Materials ausgeübten Kräften zu widerstehen. Der Ständer dient auch als einziger Träger für die Gleitung des Sägeblattschlittens, der sich anhand vier prismatischer Räder, von denen zwei stationär und zwei selbstzentrierend sind, auf zwei neben dem Sägeblatt befindlichen runden Führungen großer Härte bewegt. Jedem prismatischen Rad steht ein Gegendruckrad gegenüber, so dass stets ein perfekter Kontakt zwischen den Führungselementen gewährleistet ist. Das Ergebnis ist die Beseitigung aller Schwingungen, die die Schnittqualität beeinträchtigen könnten.

F 1 AXE DE COUPE

Le bâti de la machine est formé de 2 parties, une partie principale et une partie secondaire reliées entre elles par 2 montants latéraux. Ce type de structure offre une résistance à l'action du presseur et au poids du matériel à usiner. Le bâti principal sert de support au chariot lame qui se déplace par des galets prismatiques sur des guides ronds se trouvant près de la lame. A chaque galet correspond son contraire pour garantir une parfaite tenue des éléments de guidage. Toutes les vibrations pouvant mettre à risque la qualité de coupe sont ainsi éliminées.

E 1 EJE DE CORTE

La base se compone de una estructura única en anillo cerrado que está en condiciones de contrastar la acción ejercitada por el prensor y por el peso del material que se va a cortar. La base cumple también la función de soporte único para el deslizamiento del carro hojas que, mediante cuatro ruedas prismáticas de las cuales dos fijas y dos con centrado automático, se mueve sobre dos guías redondas de elevada dureza posicionadas cerca de la hoja. A cada rueda prismática le corresponde otra contrapuesta de contra-presión de modo tal que asegura siempre un contacto perfecto entre los elementos de guía. El resultado es la eliminación de todas las vibraciones que pueden comprometer la calidad de corte.

I 2 La traslazione del carro portalame è ottenuta mediante trasmissione con catena di grandi dimensioni e un sistema di tensionamento automatico a molle per annullare tutte le oscillazioni e gli allungamenti della stessa.

GB 2 The saw carriage movement is achieved by means of a large chain transmission and an automatic spring tensioning system to cancel out all oscillating movement and stretching of the chain.

D 2 Die Versetzung des Sägeblattschlittens erfolgt durch einen Antrieb mit groß dimensionierter Kette und ein automatisches Spannsystem mit Federn, um alle Schwingungen und die Kettendehnung aufzuheben.

F 2 Le déplacement du chariot lames, par transmission à chaîne et ressort, permet d'annuler toutes les oscillations.

E 2 La traslación del carro porta-hojas se obtiene mediante transmisión con cadena de grandes dimensiones y un sistema de tensado automático con muelles para anular todas las oscilaciones y las extensiones de la misma.

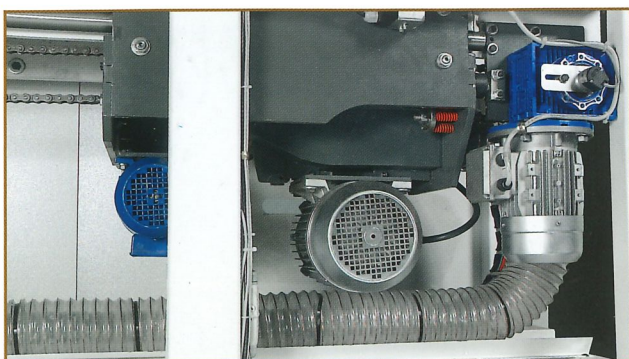

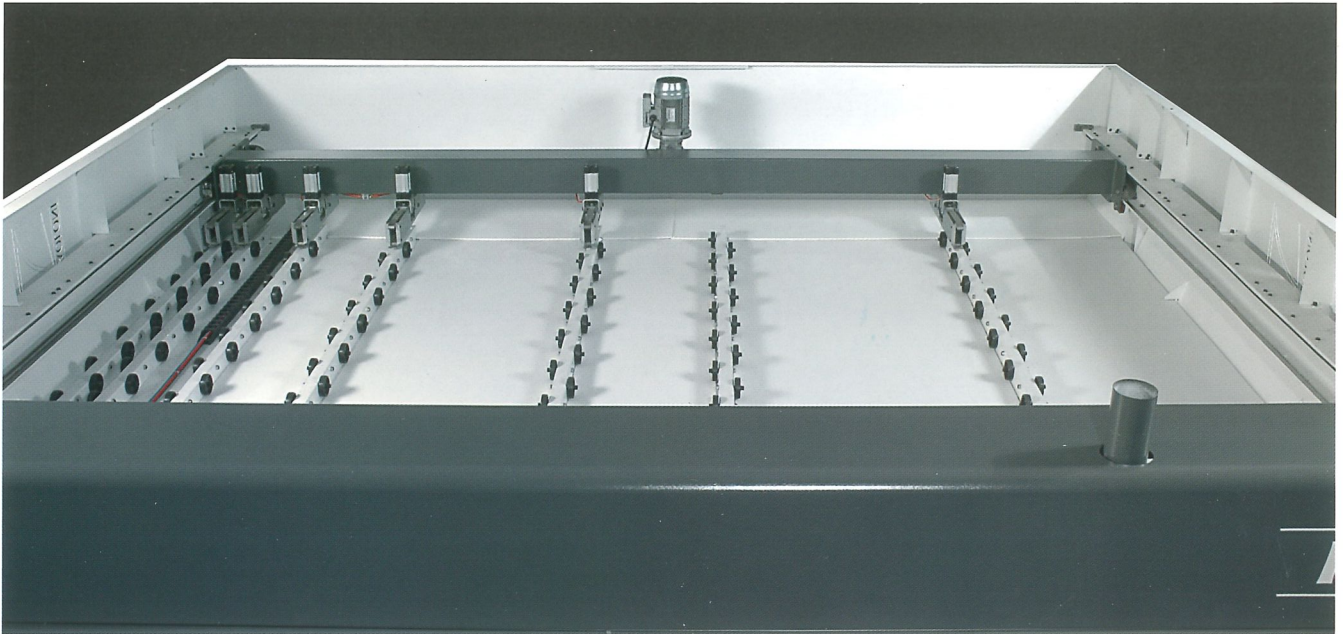

3

I 3 SPINTORE

Il posizionamento dello spintore è sempre sotto la diretta supervisione del controllo macchina che ne rileva la posizione tramite il sistema di lettura a banda magnetica.

Ruote dentate e cremagliere di precisione, ampiamente dimensionate, garantiscono un movimento preciso e parallelo dello spintore. Il piano di scorrimento sotto lo spintore è corredato di ruote folli ed indipendenti per evitare graffi su pannelli con superfici delicate.

GB 3 PUSHER CARRIAGE

Positioning the pusher carriage always takes place under the direct supervision of the machine control, which uses a magnetic band reading system to detect the position. Suitably sized precision racks and pinions ensure accurate and parallel pusher movement. The sliding table under the pusher carriage is equipped with independent idle rollers to avoid any scratching on panels with delicate surfaces.

D 3 SCHIEBER

Der Schieber wird stets unter direkter Überwachung der Maschinensteuerung positioniert, die die Position anhand des Magnetbandlesesystems erfasst.

Groß dimensionierte, präzise Zahnräder und -stangen sorgen für eine exakte und parallele Schieberbewegung.

Die Gleitfläche unter dem Schieber ist mit unabhängigen Losrädern versehen, um Kratzer auf Platten mit empfindlicher Oberfläche zu vermeiden.

F 3 POUSSEUR

Le positionnement du pousseur est directement contrôlé par la machine qui en relève la position par une bande magnétique. Des roués dentées et des crémaillères de précision garantissent un déplacement précis et parallèle. Le plan de coulissement, sous le pousseur, monte des galets fous et indépendants pour éviter d'endommager les surfaces délicates.

E 3 EMPUJE

El posicionamiento del empuje siempre está bajo la supervisión directa del control máquina que detecta la posición mediante el sistema de lectura de banda magnética.

Ruedas dentadas y cremalleras de precisión, ampliamente dimensionadas, garantizan un movimiento exacto y paralelo del empuje. La mesa de deslizamiento bajo el empuje está equipada con ruedas sueltas e independientes para evitar rayas en los tableros con superficies delicadas.

I 3A Lo spintore è corredato di pinze basculanti n.5 su KR 32 e n.6 su KR 43; mentre la pressione pneumatica delle pinze è regolabile dall'esterno macchina in funzione dei materiali da tagliare.

GB 3A The pusher carriage is equipped with 5 pivoting grippers on the KR 32 and 6 on the KR 43; while the pneumatic pressure of the grippers can be adjusted from outside the machine to suit the material being cut.

D 3A Der Schieber verfügt über 5 Schwenkbare Zangen bei der KR 32 und 6 bei der KR 43; hingegen der Luftdruck der Zangen lässt sich je nach zu schneidendem Material außen an der Maschine verstellen.

F 3A Le pousseur monte 5 pinces basculantes sur la machine KR 32 et 6 pinces du même type sur la machine KR43. La pression pneumaticque des pinces est réglable en fonction du matériel à usiner.

E 3A El empuje está equipado con 5 pinzas basculantes en KR 32 y 6 en KR 43; mientras la precisión neumática de las pinzas se regula desde el exterior de la máquina según los materiales que se van a cortar.

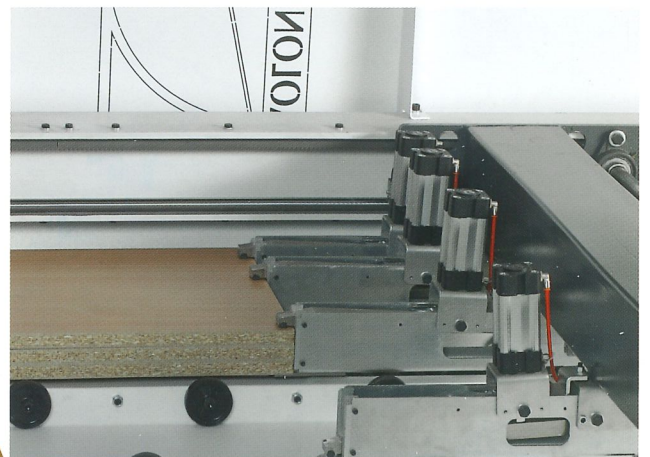

3A

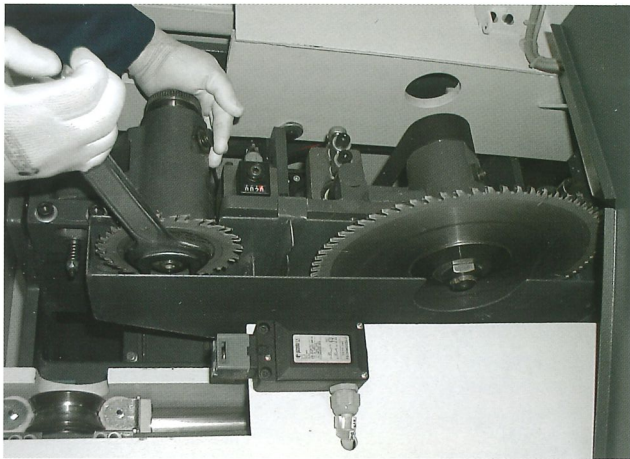

4

I 4 DOTAZIONI DI SERIE

La zona del cambio lame è a lato del quadro comandi ed è accessibile dal lato superiore. La sostituzione degli utensili viene eseguita con un'unica chiave in modo semplice, sicuro e veloce.

GB 4 BASIC EQUIPMENT

The saw blade change zone is located at the side of the control panel and can be accessed from the top. Tool replacement is carried out using a single wrench and is simple, safe and fast.

D 4 GRUNDAUSSTATTUNG

Der Sägeblattwechselbereich befindet sich seitlich der Steuertafel und ist von oben zugänglich. Der Werkzeugaustausch lässt sich einfach, sicher und schnell mit einem einzigen Schlüssel tätigen.

F 4 FOURNITURES STANDARD

La zone du changement des lames se trouve à côté du tableau de commande. Pour remplacer les outils il suffit d'une clef.

E 4 DOTACIÓN DE SERIE

La zona del cambio hojas está al lado del cuadro de mandos y se accede a ella desde el lado superior. La sustitución de las herramientas se realiza con una sola llave de modo sencillo, seguro y rápido.

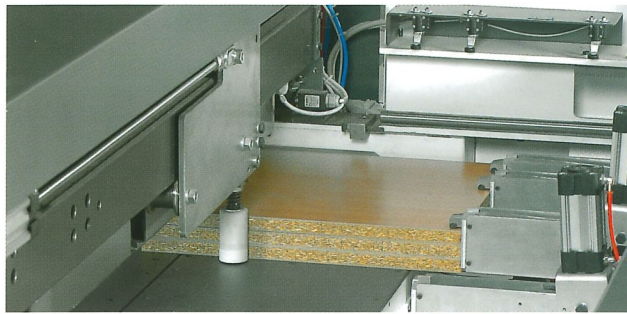

4A

I 4A L'allineatore automatico laterale a singolo rullo gommato con allineamento pneumatico in compressione, fornisce un'ottima squadratura dei pezzi e la preservazione dei bordi.

GB 4A The automatic side squaring device with single rubber-coated roller and pneumatic alignment at the required working pressure provides optimum piece squaring quality and ensures the edges are not damaged.

D 4A Das seitliche, automatische Ausrichtgerät hat eine gummibeschichtete Rolle sorgt für optimale Besäumung der Werkstücke und Wahrung der Kanten.

F 4A Le dispositif d'alignement automatique latéral monte un rouleau en caoutchouc pneumatique qui permet d'équarrir parfaitement les pièces et de ne pas endommager leurs bords.

E 4A El alineador automático lateral de un solo rodillo encauchado con alineador neumático en compresión, suministra un óptimo escuadrado de las piezas y la conservación de los cantos.

I 4B La regolazione dell'incisore sia in altezza che in traslazione può essere effettuata anche dall'esterno della macchina, senza fermare la rotazione delle lame.

GB 4B Adjustment of the scoring saw height and translation can also be carried out from outside the machine, without having to stop the blades from turning.

D 4B Die Einstellung der Vorritzerhöhe und -versetzung kann auch außen an der Maschine ohne Anhalten der Sägeblattrotation vorgenommen werden.

F 4B Le réglage de la position de l'inciseur se fait sans devoir arrêter les lames.

E 4B La regulación del incisor ya sea en la altura como en la traslación puede realizarse también desde el exterior de la máquina, sin detener la rotación de las hojas.

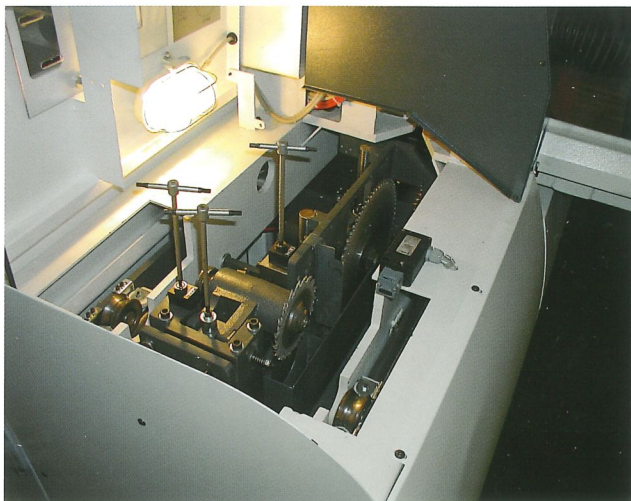

4B

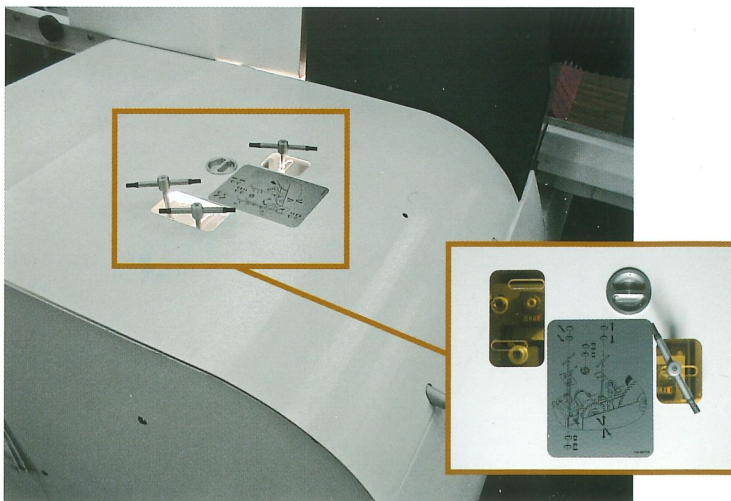

I 5 CONTROLLO NUMERICO CON SCHERMO TATTILE DA 15" SU BASE PC INDUSTRIALE

Il controllo garantisce la gestione completamente automatica di schemi di taglio anche estremamente complessi con ottimizzazione dei movimenti degli assi interessati (carro spintore, carro lame e allineatore laterale).

Un efficiente programma di diagnostica e ricerca guasti fornisce messaggi completi sul possibile malfunzionamento, assicurando una rapida risoluzione di eventuali problemi. Inoltre il sollevamento lama sega controllato (optional) assicura sempre la corretta sporgenza della lama sega dal pacco da sezionare.

GB 5 NUMERICAL CONTROL WITH 15" TOUCH SCREEN ON INDUSTRIAL PC BASE

The numerical control guarantees the fully automatic management of the cutting patterns even if very complex, by optimizing the movement of the axes involved (pressure beam, saw carriage and side aligner).

An efficient diagnostic and troubleshooting program supplies complete messages regarding possible malfunctions, ensuring a quick solution to any problems.

In addition, controlled saw blade raising (optional) always ensures the correct saw blade protrusion from the pack being cut.

D 5 INDUSTRIERECHNERGESTÜTZTE, NUMERISCHE STEUERUNG MIT 15"-BERÜHRUNGSBILDSCHIRM

Die Steuerung garantiert die vollautomatische Verwaltung auch sehr komplexer Schnittpläne mit Optimierung der Bewegungen der zutreffenden Achsen (Schieberschlitten, Sägeblattschlitten und seitliches Ausrichtgerät).

Ein effizientes Prüf- und Fehlersucheprogramm erteilt vollständige Meldungen über mögliche Störungen und verhilft zu einer schnellen Lösung etwaiger Probleme.

Die kontrollierte Sägeblattanhebung (Option) sorgt stets für den korrekten Überstand des Sägeblatts aus dem zu schneidenden Paket.

F 5 COMMANDE NUMERIQUE A ECRAN TACTILE DE 15" SUR BASE PC INDUSTRIEL

La commande permet de gérer automatiquement les schémas de coupe en optimisant les déplacements des axes (pousseur, chariot lames et dispositif d'alignement latéral).

Un programme de diagnostic et de recherche d'erreurs informe immédiatement l'opérateur en cas de problèmes. Le soulèvement de la lame scie contrôlé par CN (option) permet de garantir une saillie parfaite de celle-ci de la pile à débiter.

E 5 CONTROL NUMÉRICO CON PANTALLA TÁCTIL DE 15" EN BASE PC INDUSTRIAL

El control garantiza el manejo completamente automático de los esquemas de corte aún cuando sean sumamente complejos con optimización de los movimientos de los ejes que intervienen (carro empuje, carro hojas y alineador lateral).

Un eficiente programa de diagnóstico y búsqueda de averías suministra mensajes completos sobre la posible avería, aseguran una solución de los problemas posibles.

Además la elevación de la hoja sierra controlada (opcional) asegura siempre el saliente correcto de la hoja sierra del paquete que se va a seccionar.



- 6 CONTROLLO SU BASE PC
Facile programmazione di schemi di taglio anche estremamente complessi. Simulazione grafica in tempo reale delle fasi di sezionatura con messaggi ed informazioni complete per l'operatore.
- 6 PC BASED CONTROL
Easy programming of even very complex cutting patterns. Real time graphic simulation of the various sizing phases with complete messages and information for the operator.
- 6 RECHNERGESTÜTZTE STEUERUNG
Leichte Programmierung auch sehr komplexer Schnittpläne. Graphische Simulation in Echtzeit der Schneidvorgänge mit vollständigen Meldungen und Informationen für den Bediener.
- 6 COMMANDE SUR BASE PC
Programmation aisée de schémas de coupe très complexes. Simulation graphique en temps réel des phases d'usinage avec messages et informations pour l'opérateur.
- 6 CONTROL EN BASE PC
Programación fácil de esquemas de corte sumamente complejos. Simulación gráfica en tiempo real de las fases de seccionado con mensajes e informaciones completas para el operador.

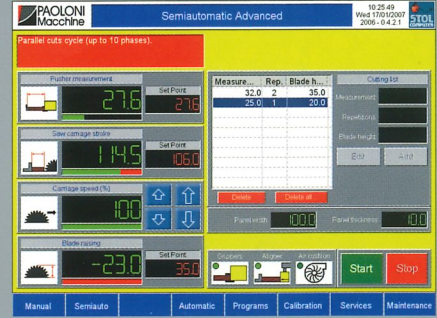
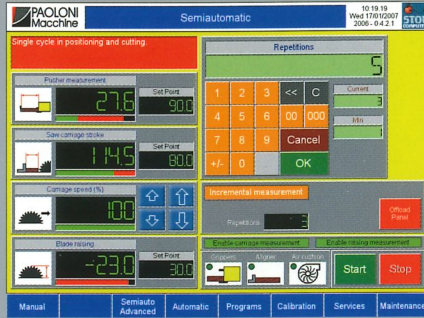
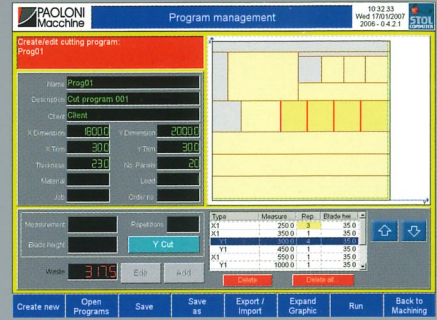
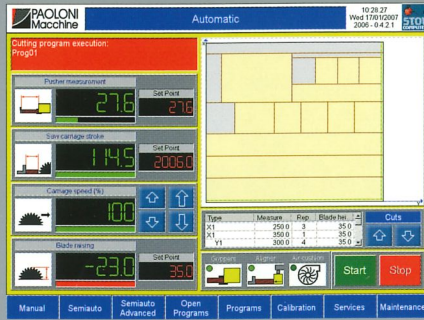

- 6A Programma interattivo per la facile e rapida esecuzione di tagli e scanalature anche su pannelli di recupero. (solo con accessorio altezza lama programmabile).
- 6A Interactive program for easy and fast execution of cuts and grooves on offcuts as well. (only with programmable blade height accessory).
- 6A Interaktives Programm zur leichten und schnellen Schnitt- und Nutausführung auch auf rückgewonnenen Platten (nur mit dem Zubehör programmierbare Sägeblatthöhe)
- 6A Programme interactif pour une exécution rapide et aisée de coupes et de rainures, même sur des pièces de récupération (uniquement avec saillie de lame programmable).
- 6A Programa interactivo para la ejecución fácil y rápida de cortes y ranuras, incluso en tableros para recuperar (sólo con accesorio hoja programable).
- 6B Facile programmazione ed immediata esecuzione di una sequenza di tagli o scanalatura, con una visualizzazione in scala del materiale necessario.
- 6B Simple programming and immediate execution of a cutting or grooving sequence with a scale display of the material required.
- 6B Leichte Programmierung und sofortige Ausführung einer Schnitt- oder Nutabfolge, mit gestaffelter Anzeige des nötigen Materials.
- 6B Programmation aisée et exécution immédiate d'une séquence de coupes ou de rainures, avec affichage à l'échelle du matériel nécessaire.
- 6B Fácil programación e inmediata ejecución de una secuencia de cortes o ranura, con una visualización en escala del material necesario.

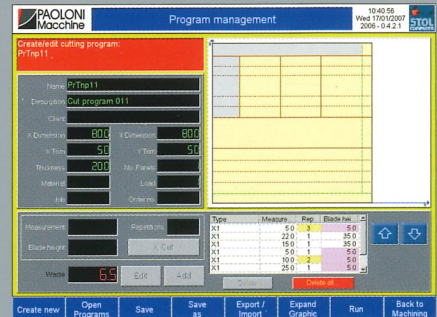

6

6A, 6B

A RICHIESTA - ON REQUEST - SONDERZUBEHÖR - SUR DEMANDE - A PEDIDO

- 7 Incisore post-forming per il taglio di pannelli soft e post-formati. Uno speciale programma del controllo permette la perfetta incisione sia del punto di entrata che del punto di uscita, evitando la scheggiatura di materiali fragili e delicati. Inoltre il controllo permette la regolazione elettronica dell'allineamento orizzontale e verticale della lama incisore di diametro 230 mm e sporgenza massima 45 mm.
- 7 Post-forming scoring saw to cut soft-formed and post-formed panels. A special control program offers perfect scoring at entry and exit points to prevent chipping of fragile and delicate materials. Moreover, the control allows the electronic adjustment of horizontal and vertical scoring saw alignment, blade diameter 230 mm with maximum protrusion of 45 mm.
- 7 Vorritzer für Postforming-Platten Vorrichtung zum Schneiden von Soft- und Postforming-Platten. Ein Sonderprogramm der Steuerung ermöglicht das perfekte Vorritzen der Eintritts- sowie Austrittsstelle, um das Splittieren zerbrechlicher und empfindlicher Materialien zu vermeiden.



7

Der Programm ermöglicht die Digitalfunktion zur elektronischen Einstellung der waagrechten und senkrechten Ausrichtung des Vorritzblatts, Blattdurchmesser 230 mm, mit maximalem Überstand von 45 mm.

La commande numérique permet le réglage électronique de l'alignement horizontal et vertical de la lame de l'incisore, diamètre de la lame: 230 mm avec saillie maximum de 45 mm.

- 7 Incisore di post-formage pour coupe de panneaux soft-formatés et post-formatés. Un programme spécial de la commande numérique permet de pratiquer des coupes parfaites en entrée et en sortie et sans éclats de matériaux fragiles et délicats.

- 7 Incisor post-forming para el corte de tableros soft y post-formatados. Un programa especial de control permite la incisión perfecta ya sea en el punto de entrada como en el de salida, evitando el astillado de materiales frágiles y delicados. Además el control permite la regulación electrónica de la alineación horizontal y vertical de la hoja incisor, diámetro de la hoja 230 mm con saliente máximo de 45 mm.

7A ALTEZZA LAMA SEGA PROGRAMMABILE

Controllo automatico della sporgenza della lama principale con sistema di lettura ad alta risoluzione, per assicurare sempre la miglior qualità di taglio.
Sistema per l'esecuzione di finestre e scanalature la cui larghezza ed altezza può essere programmata tramite il controllo.
I diversi schemi possono essere memorizzati sul controllo.

7A PROGRAMMABLE SAW BLADE HEIGHT

Automatic control of the main saw blade protrusion with high resolution reading system to ensure the best cutting quality.
System for machining grooves and windows the width and height of which can be programmed using the control unit.
The various patterns can be memorised on the control.

7A PROGRAMMIERBARER BLATTENSÄGE-HÖHE

Automatische Kontrolle des Hauptsägeblattüberstands durch Lesesystem mit hoher Auflösung, damit stets beste Schnittqualität garantiert ist.
System zur Ausführung von Nuten, und Fenstern deren Breite und Höhe anhand der Steuerung programmierbar ist.
Die verschiedenen Schnittpläne lassen sich an der Steuerung speichern.

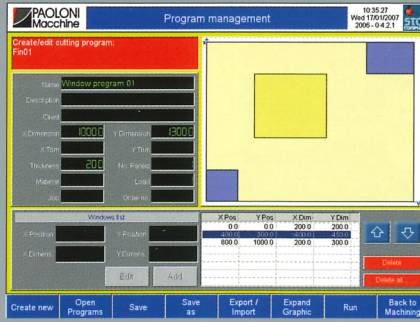

7A HAUTEUR LAME SCIE PROGRAMMABLE

Contrôle automatique de la saillie de la lame principale avec système de lecture à haute résolution pour toujours garantir la meilleure qualité de coupe possible.
Système d'exécution et de programmation de cannelures et fenêtres.
Les divers schémas peuvent être enregistrés dans la commande numérique.

7A ALTURA HOJA SIERRA PROGRAMABLE

Control automático del saliente de la hoja principal con sistema de lectura y alta resolución, para asegurar siempre la mejor calidad de corte.
Sistema para la ejecución de ventanas y ranuras en tableros cuyo ancho y altura puede programarse mediante el control.
Los diferentes esquemas se pueden memorizar en el control.



7A

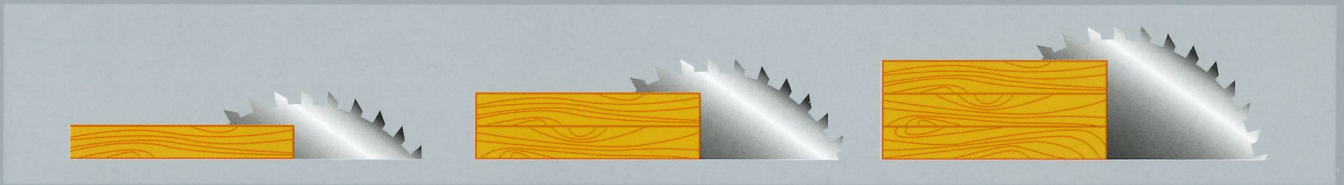

7B

- 7B Dispositivo per tagli inclinati con lettura inclinata.
- 7B Device for angled cuts with reading at an angle.
- 7B Schrägschneidevorrichtung mit geneigter Anzeige.
- 7B Dispositif pour coupes inclinées.
- 7B Dispositivo para cortes inclinados con lectura inclinada.

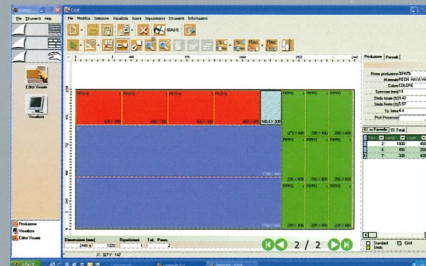

7C

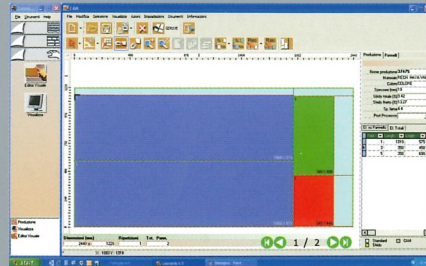

- 7C Software per l'ottimizzazione degli schemi di taglio direttamente a bordo macchina.
- 7C "On board" software to optimize the cutting list directly on the machine personal computer.
- 7C Software zur Optimierung der Schnittpläne direkt an Bord der Maschine.
- 7C Logiciel d'optimisation des schémas de coupe en machine.
- 7C Software para la optimización de los esquemas de corte directamente en la máquina.

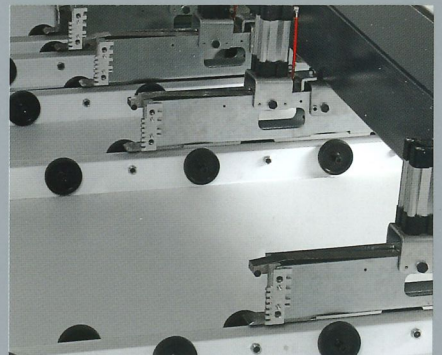

7D

- 7D Battute aggiuntive per la sezionatura di pacchi di materiali nobilitati con bordi sporgenti.
- 7D Additional ref. stops for cutting stacks of laminated panels with overhanging edges.
- 7D Zusätzliche Anschläge zum Schneiden kunststoffbeschichteter Platten mit überstehenden Kanten.
- 7D Butée supplémentaire spéciale pour débiter des piles de panneaux ennoblis à bords saillants.
- 7D Topes adicionales para el seccionado de paquetes de materiales enchapados con cantos salientes.



4B

I 8 La macchina di serie è equipaggiata con tre piani anteriori di cui due mobili per mezzo di ruote, per un agile e veloce spostamento laterale, e ricoperti di materiale antiraffio. A richiesta i piani possono essere dotati di velo d'aria, per poter movimentare più facilmente pannelli pesanti o pacchi di pannelli.

GB 8 The standard machine is equipped with 3 front adjustable tables of which two are mobile on wheels, for quick and easy sideways movement and covered with non-scratch material. On request the tables can be air-blown for easy movement of heavy panels or packs of panels.

D 8 Die Maschine hat serienmäßig drei vordere Hilfstische, zwei davon mit Rädern zur schnellen seitlichen Verschiebung, die mit kratzfestem Material beschichtet sind. Auf Wunsch können die Tische mit Luftkissen ausgestattet werden, damit sich schwere Platten oder Plattenpakete einfacher bewegen lassen.

F 8 La machine standard monte 3 plans avant (deux sont mobiles) pour permettre un déplacement latéral aisé et rapide, ces plans sont recouverts de matériel inrayable. Sur demande, les plans peuvent être sur coussin d'air pour déplacer plus facilement les panneaux lourds ou les piles de pièces.

E 8 La máquina, en su dotación base está equipada con tres mesas delanteras de las cuales, dos móviles por cada par de ruedas, para un ágil y rápido desplazamiento lateral, recubiertas con material resistente a las rayas. A petición las mesas se pueden dotar de cojín de aire, para poder desplazar más fácilmente tableros pesados o paquetes de tableros.

DIMENSIONI D'INGOMBRO
OVERALL DIMENSIONS
AUFSTELLMASSE
DIMENSIONS D'ENCOMBREMENT
DIMENSIONES

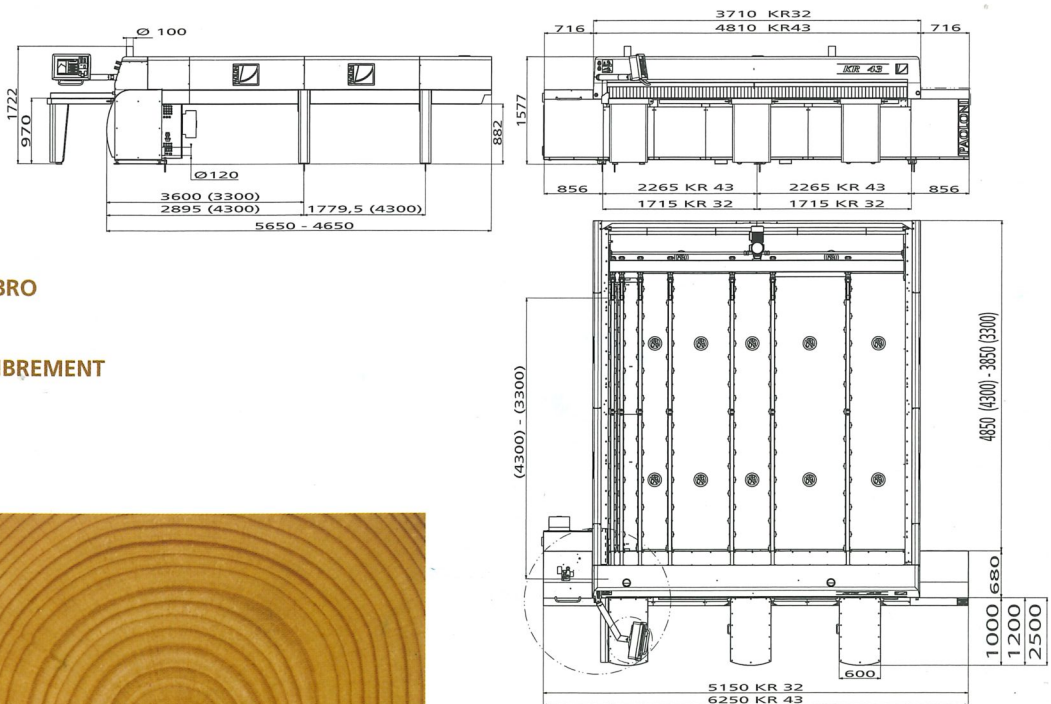

I	Dati tecnici	KR 32	KR 43	A richiesta
LUNGHEZZA MASSIMA DI TAGLIO	mm	3200	4300	PROFONDITA' UTILE SPINTORE 4300 mm
ALTEZZA MASSIMA DI TAGLIO	mm	72	72	PIANI A VELO D'ARIA
PROFONDITÀ UTILE DELLO SPINTORE STANDARD	mm	3300	3300	ALTEZZA LAMA SEGA PROGRAMMABILE
VELOCITÀ DI POSIZIONAMENTO SPINTORE	m/min	0,8 - 24	0,8 - 24	PIANO PER TAGLI INCLINATI
PINZE PNEUMATICHE SULLO SPINTORE	N.	5	6	SOFTWARE PER L'OTTIMIZZAZIONE DEI TAGLI
DIAMETRO MASSIMO LAMA PRINCIPALE / FORO / SPESSORE	mm	350 / 30 / 4,4	350 / 30 / 4,4	INCISORE POST-FORMING CON REGOLAZIONI ELETTRICHE
DIAMETRO LAMA INCISORE / FORO / SPESSORE REGISTRABILE	mm	150 / 20 / 4,4÷5,5	150 / 20 / 4,4÷5,5	PINZA AGGIUNTIVA
POTENZA MOTORE LAMA PRINCIPALE	kW	7,5	7,5	INVERTER PER VARIARE LA VELOCITÀ DELLA SEGA
POTENZA MOTORE INCISORE	kW	0,75	0,75	NEBULIZZATORE PER LUBRIFICARE LA SEGA
VELOCITÀ D'AVANZAMENTO CARRO LAME ANDATA / RITORNO	m/min	1÷40 / 40	1÷40 / 40	
VELOCITÀ DI ROTAZIONE LAMA PRINCIPALE	g/min	4000	4000	
VELOCITÀ DI ROTAZIONE LAMA INCISORE	g/min	8000	8000	
ATTACCHI D'ASPIRAZIONE	N.	1 - Ø 120 / 2 - Ø 100	1 - Ø 120 / 2 - Ø 100	
ACCOSTATORE AUTOMATICO PER TAGLI TRASVERSALI (CORSA)	mm	1200	1200	
CONSUMO MEDIO ARIA COMPRESSA A 6 BAR PER CICLO DI LAVORO	NI/min	85	85	
PORTATA D'ARIA PER ASPIRAZIONE	m³/h	2500	2500	

GB	Technical data	KR 32	KR 43	On request
MAX LENGTH OF CUT	mm	3200	4300	USABLE PUSHER DEPTH 4300 mm
MAXIMUM CUTTING HEIGHT	mm	72	72	AIR-CUSHION TABLES
DEPTH OF STANDARD ELECTRONIC PUSHER	mm	3300	3300	PROGRAMMABLE SAW BLADE HEIGHT
PUSHER POSITIONING SPEED	m/min	0,8 - 24	0,8 - 24	TABLES FOR ANGLED CUTTING
PNEUMATIC CLAMPS ON PUSHER	N.	5	6	SOFTWARE TO OPTIMISE THE PANEL CUTTING
MAX DIAMETER OF MAIN BLADE / BORE / THICKNESS	mm	350 / 30 / 4,4	350 / 30 / 4,4	POST-FORMING SCORING SAW WITH ELECTRICAL ADJUSTMENT
SCORING BLADE DIAMETER / BORE / ADJUSTABLE THICKNESS	mm	150 / 20 / 4,4÷5,5	150 / 20 / 4,4÷5,5	EXTRA GRIPPERS
MAIN BLADE MOTOR POWER	kW	7,5	7,5	INVERTER FOR VARYING SAW SPEED
SCORING BLADE MOTOR POWER	kW	0,75	0,75	ATOMISER FOR SAW BLADE LUBRICATION
SEND/RETURN SAW CARRIAGE FEED SPEED	m/min	1÷40 / 40	1÷40 / 40	
MAIN BLADE ROTATION SPEED	r.p.m	4000	4000	
SCORING BLADE ROTATION SPEED	r.p.m	8000	8000	
DUST EXTRACTION ATTACHMENTS	N.	1 - Ø 120 / 2 - Ø 100	1 - Ø 120 / 2 - Ø 100	
AUTOMATIC SIDE ALIGNMENT FOR CROSS CUTS (STROKE)	mm	1200	1200	
MEDIUM 6 BAR COMPRESSED AIR CONSUMPTION FOR WORKING CYCLE	NI/min	85	85	
AIR FLOW FOR EXTRACTION	m³/h	2500	2500	

D	Technische Daten	KR 32	KR 43	Sonderzubehör
MAX SCHNITTLÄNGE	mm	3200	4300	NUTZTIEFE DES SCHUBBALKENS 4300 mm
MAX SCHNITTHÖHE	mm	72	72	LUFTKUSSENTISCHE
NUTZTIEFE VON STANDARDMÄßIGEN SCHIEBER	mm	3300	3300	PROGRAMMIERBARE SÄGEBLATHÖHE ANHAND PROGRAMMIERTERMINAL
POSITIONIERGESCHWINDIGKEIT SCHIEBER	m/min	0,8 - 24	0,8 - 24	HILFSTISCH FUER SCHRAEGSCHNITTE
SCHIEBER MIT PNEUMATISCHEN SPANNSTÖCKEN	N.	5	6	SOFTWARE FUER OPTIMIERUNG DES PLATTENSCHNITTS
MAX. HAUPTBLATT-DURCHMESSER / BOHRUNG / DICKE	mm	350 / 30 / 4,4	350 / 30 / 4,4	POST-FORMING VORRITZER MIT ELEKTRISCHEN EINSTELLUNGEN
DURCHMESSER VORRITZBLATT / BOHRUNG / DICKENREGELUNG	mm	150 / 20 / 4,4÷5,5	150 / 20 / 4,4÷5,5	ZUSATZGREIFER
MOTORSTÄRKE HAUPTBLATT	kW	7,5	7,5	FREQUENZWANDLER ZURÄNDERUNG DER SÄGEGESCHWINDIGKEIT
MOTORSTÄRKE VORRITZER	kW	0,75	0,75	ZERSTAUBER FUER SÄGEBLATTSCHMIERUNG
VORSCHUBGESCHWINDIGKEIT BLATTWAGEN VORWÄRTS/RÜCKWÄRTS	m/min	1÷40 / 40	1÷40 / 40	
DREHGESCHWINDIGKEIT VORRITZER	UpM	4000	4000	
DREHGESCHWINDIGKEIT SÄGEBLATT	UpM	8000	8000	
ABSAUGSTUTZEN	N.	1 - Ø 120 / 2 - Ø 100	1 - Ø 120 / 2 - Ø 100	
AUSRICHTVORRICHTUNG FÜR QUERSCHNITTE (LAUF)	mm	1200	1200	
MITTLERE 6 BAR PRELUFT-VERBRAUCH FÜR ARBEITSZYKLUS	NI/min	85	85	
LUFTAUSMAß FÜR DIE ABSAUGUNG	m³/h	2500	2500	

F	Données techniques	KR 32	KR 43	Sur demande
LONGUEUR MAXI DE COUPE	mm	3200	4300	PROFONDEUR UTILE DU POUSSEUR 4300 mm
HAUTEUR MAXIMUM DE COUPE	mm	72	72	PLANS SUR COUSSIN D'AIR
COURSE UTILE DU GUIDE PARALLELE ELECTRONIQUE STANDARD	mm	3300	3300	HAUTEUR LAME SCIE PROGRAMMABLE
VITESSE DE POSITIONNEMENT POUSSEUR	m/min	0,8 - 24	0,8 - 24	PLAN POUR COUPES INCLINÉES
PINCES PNEUMATIQUES SUR LE GUIDE PARALLELE	N.	5	6	LOGICIEL POUR L'OPTIMISATION DES COUPES
DIAMETRE MAXI LAME PRINCIPALE / TROU / EPAISSEUR	mm	350 / 30 / 4,4	350 / 30 / 4,4	INCISEUR POST-FORMING AVEC REGLAGES ELECTRIQUES
DIAMETRE LAME INCISEUR / TROU / EPAISSEUR REGLABLE	mm	150 / 20 / 4,4÷5,5	150 / 20 / 4,4÷5,5	PINCES SUPPLÉMENTAIRES
PUISSANCE MOTEUR PRINCIPAL	kW	7,5	7,5	CONVERTISSEUR DE FREQUENCE DE VARIATION DE VITESSE DE LA SCIE
PUISSANCE MOTEUR INCISEUR	kW	0,75	0,75	NEBULISATEUR DE LUBRIFICATION LAME SCIE
VITESSE D'AVANCE CHARIOT LAMES AVANT/ARRIERE	m/min	1÷40 / 40	1÷40 / 40	
VITESSE DE ROTATION LAME INCISEUR	tr/min	4000	4000	
VITESSE DE ROTATION LAME PRINCIPALE	tr/min	8000	8000	
BUSES D'ASPIRATION	N.	1 - Ø 120 / 2 - Ø 100	1 - Ø 120 / 2 - Ø 100	
DISPOSITIF DE MISE EN LIGNE POUR COUPES TRANSVERSALES	mm.	1200	1200	
CONSUMATION MOYENNE AIR COMPRIMÉ À 6 BARS POUR CYCLE DE TRAVAIL	NI/min	85	85	
DÉBIT D'AIR POUR L'ASPIRATION	m³/h	2500	2500	

E	Datos técnicos	KR 32	KR 43	A pedido
LONGITUD MÁXIMA DE CORTE	mm	3200	4300	PROFUNDIDAD UTIL EMPUJE 4300 mm
ALTURA MÁXIMA DE CORTE	mm	72	72	MESAS COJÍN DE AIRE
PROFUNDIDAD ÚTIL DE DISPOSITIVO DE EMPUJE ESTÁNDAR	mm	3300	3300	ALTURA HOJA SIERRA PROGRAMABLE
VELOCIDAD DE POSICIONAMIENTO IMPULSOR	m/min	0,8 - 24	0,8 - 24	MESA PARA CORTES INCLINADOS
PINZAS NEUMÁTICAS EN EL DISPOSITIVO DE EMPUJE	N.	5	6	SOFTWARE PARA OPTIMIZAR EL CORTE
DIÁMETRO MÁXIMO HOJA PRINCIPAL / ORIFICIO / ESPESOR	mm	350 / 30 / 4,4	350 / 30 / 4,4	INCISOR POST-FORMING CON RELACIONES ELÉCTRICAS
DIÁMETRO HOJA INCISOR / ORIFICIO / ESPESOR REGULABLE	mm	150 / 20 / 4,4÷5,5	150 / 20 / 4,4÷5,5	PINZAS ADICIONALES
POTENCIA MOTOR HOJA PRINCIPAL	kW	7,5	7,5	INVERTER PARA VARIAR VELOCIDAD SIERRA
POTENCIA MOTOR INCISOR	kW	0,75	0,75	NEBULIZADOR PARA LUBRICACIÓN HOJA SIERRA
VELOCIDAD DE AVANCE CARRO HOJAS IDA / VUELTA	m/min	1÷40 / 40	1÷40 / 40	
VELOCIDAD DE ROTACIÓN HOJA PRINCIPAL	r.p.m.	4000	4000	
VELOCIDAD ROTACIÓN HOJA INCISOR	r.p.m.	8000	8000	
ENGANCHES DE ASPIRACIÓN	N.	1 - Ø 120 / 2 - Ø 100	1 - Ø 120 / 2 - Ø 100	
ACERCADOR AUTOMÁTICO PARA CORTES TRANSVERSALES (CARRERA)	mm	1200	1200	
CONSUMO MEDIO DE AIRE COMPRIMIDO DE 6 BAR POR CICLO DE TRABAJO	NI/min	85	85	
CAPACIDAD DE AIRE PARA ASPIRACIÓN	m³/h	2500	2500	

Cod. 8350507 - Stampa Grapho 5 - 03/2007 - Grafica Zagù Associati

Paoloni Macchine srl
 Via F. Meda, 3 - 61032 Fano (PU) - Italy
 Tel. ++39.0721 854 251 - Fax ++39.0721 854 001
 www.paolonimacchine.it
 info@paolonimacchine.it

