

PROFIRIP 340

Das clevere Konzept
für den profitablen Zuschnitt



ProfiRip 340: Schnell und einfach zu höchster Produktivität

Die Anforderungen an den Zuschnitt steigen. Wechselnde Einsatzbereiche verlangen hohe Flexibilität. Mit der ProfiRip sind Sie gut gerüstet – egal ob als Vielblatt- oder Optimierungskreissäge. Das robuste, zuverlässige Modell glänzt bereits im Standard mit hochwertiger Ausstattung und exzellentem Bedienkomfort. Bei Bedarf erweitern zahlreiche intelligente Optionen Ihre ProfiRip zum Hochleistungs-System und ermöglichen Ihnen damit den Zuschnitt noch effizienter zu gestalten.



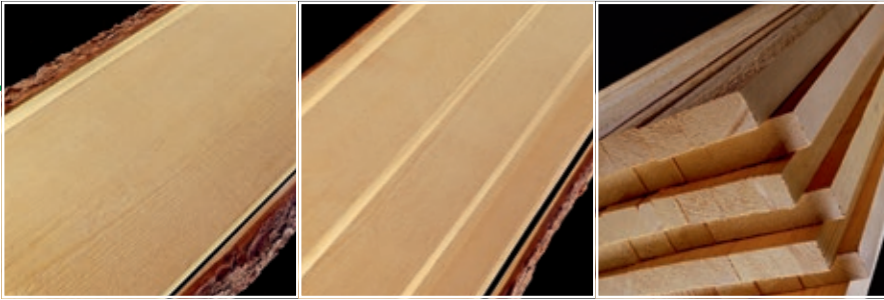

Der Breitenzuschnitt spielt eine Schlüsselrolle in der Massivholzverarbeitung, denn Zuschnittoptimierung heißt Kostenminimierung. Wir haben die Konzepte, die Sie in diesem Wettbewerb ganz nach vorn bringen. Flexible, leistungsstarke Systeme – individuell auf Ihre Anforderungen zugeschnitten. Dabei komfortabel zu bedienen, in kürzester Zeit gerüstet und höchst rentabel. Ideal für alle Betriebe – vom Innenausbau über die Möbelindustrie und die Massivholzplattenfertigung bis zum Sägewerk.



Vorteile ProfiRip

- Optimale Schnittqualität
- Verleimfähiger Schnitt
- Hohe Produktivität und Wirtschaftlichkeit
- Flexible Einsatzmöglichkeiten
- Hervorragender Bedienkomfort
- Bestens in Systemlösungen integrierbar
- Robuste, langlebige Konstruktion
- Maximale Arbeitssicherheit

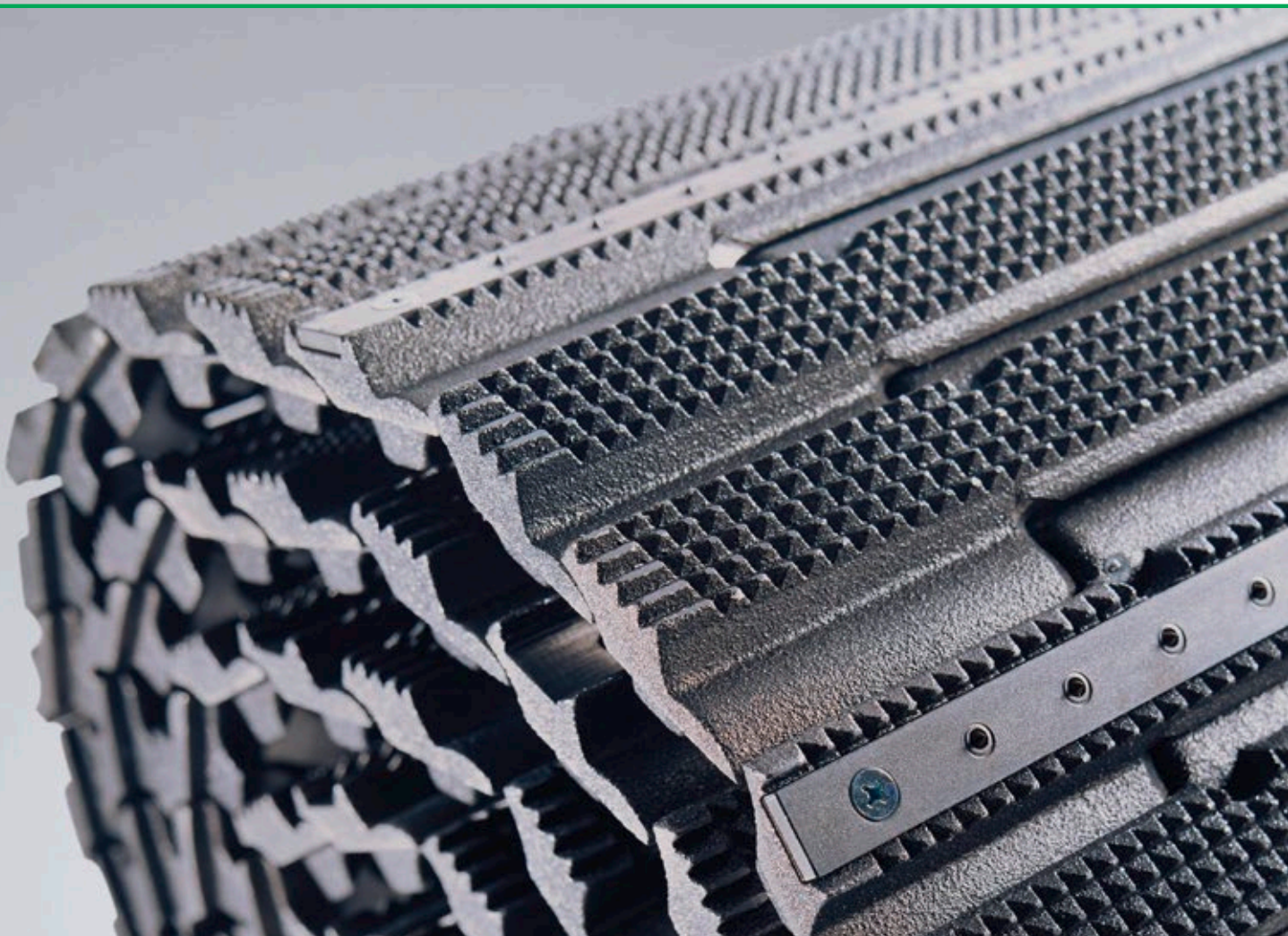

Kettenvorschub: Zuverlässiger Transport für jedes Material

Der präzise Materialtransport ist die entscheidende Voraussetzung für optimale Schnittergebnisse. Beidseitige Prismen sorgen für eine absolut gerade, spielfreie Kettenführung. Das Werkstück wird bestmöglich geführt und zuverlässig durch die Maschine transportiert.

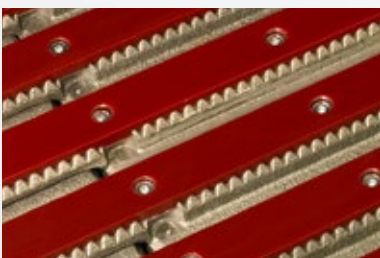

Kombi-Druckwerk: Ideale Materialkontrolle

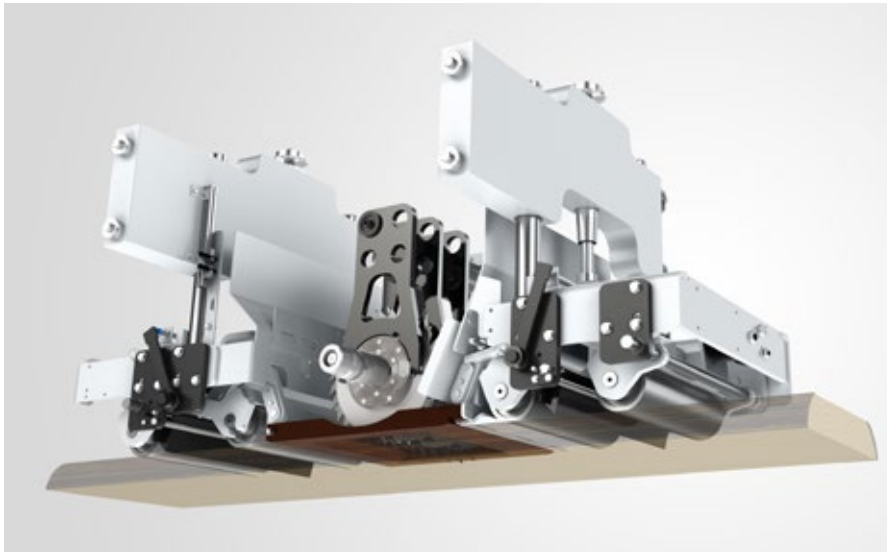

Der harte Betriebsalltag ist unser Maßstab. Mit dem Kombi-Druckwerk sind Sie auch für schwierige Aufgaben bestens vorbereitet. Große, massive Andruckrollen, kombiniert mit dem bewährten Raimann-Druckbrett, fixieren das Holz zuverlässig auf der Transportkette. So ist selbst bei schweren, verzogenen und spannungsreichen Hölzern eine absolut präzise Materialführung gewährleistet.

SafetyPlus: Maximale Arbeitssicherheit

SafetyPlus gewährleistet maximale Arbeitssicherheit. Das patentierte Schutzkonzept aus Kevlar und Polyurethan ergänzt die konventionellen Rückschlagsicherungen. Der Gefahrenbereich ist optimal abgedichtet.

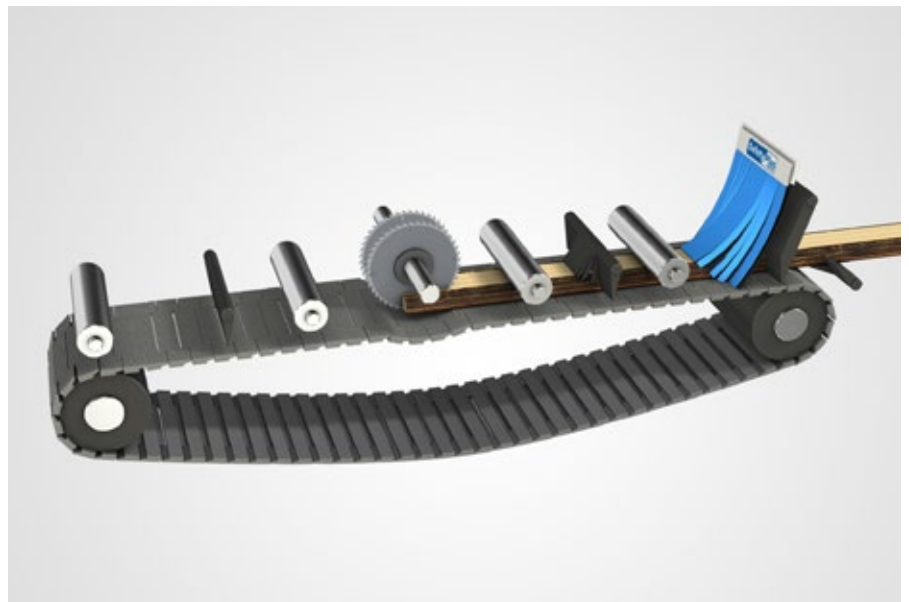

Blattverstellung: Grenzenlose Flexibilität

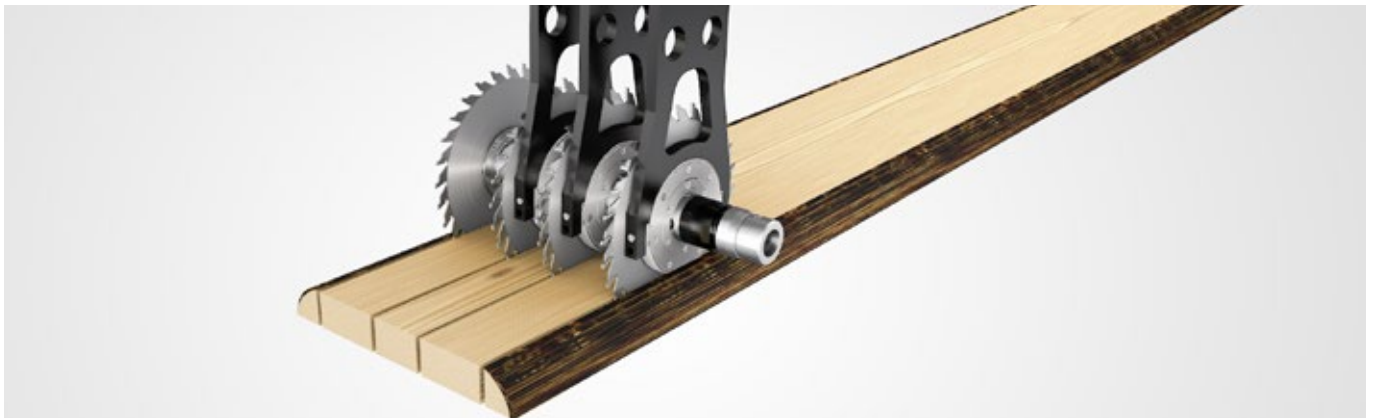

Wechselnde Holzbreiten und Holzqualitäten führen beim Zuschnitt mit herkömmlichem Festeinhang zu Holzverlusten von durchschnittlich 8 %. Dagegen sorgt die Blattverstellungstechnologie der RaimannLine für eine rationelle Nutzung des Rohmaterials.

Mit bis zu drei verstellbaren Sägeblättern passen Sie Ihre ProfiRip individuell an jedes Rohbrett an. Durch die optimierte Holzausbeute reduzieren sich Ihre Material- und Lagerhaltungskosten entscheidend. Denn Holzoptimierung bedeutet Kostenminimierung.

Die nahezu unbegrenzten Kombinationsmöglichkeiten aus fixen und verstellbaren Sägeblättern steigern zudem entscheidend die Flexibilität Ihrer Produktion und ermöglichen so die Just-in-time- und Kleinserienfertigung.

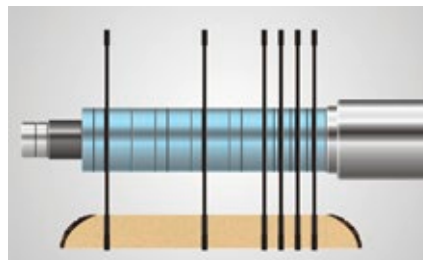

Aufsteckbüchse

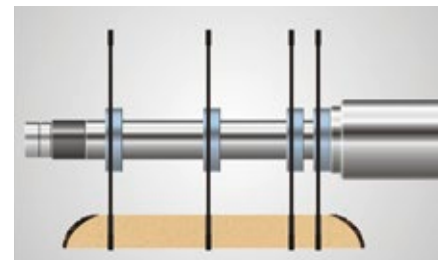

Quickfix-Flansche

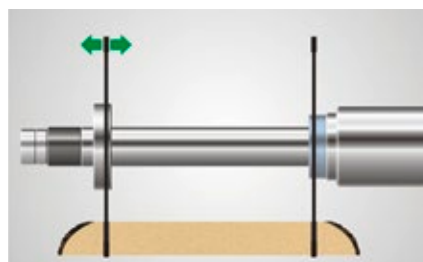

1-fach Blattverstellung

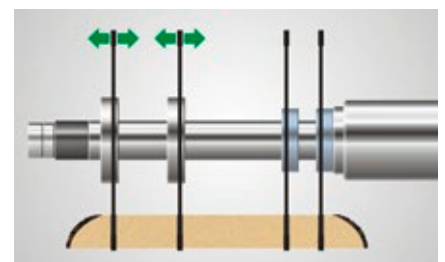

2-fach Blattverstellung mit zwei fixen Sägeblättern (Quickfix)

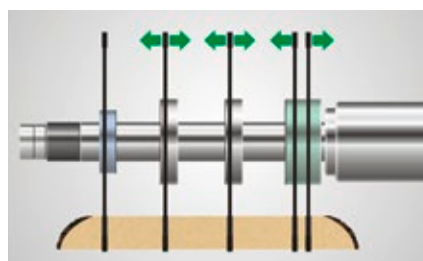

3-fach Blattverstellung mit einem verlängerten Schiebekopf

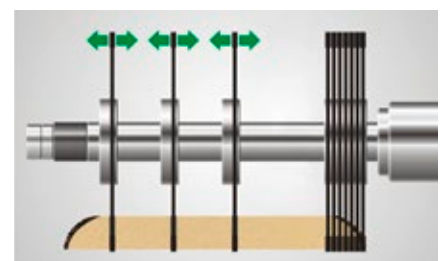

3-fach Blattverstellung mit Zerspanner

ProfiCut Direct: Alles unter Kontrolle

Die ProfiCut Direct Steuerung ist der kinderleichte Weg zu mehr Holzausbeute. Sie bietet zudem eine Vielzahl von Funktionen die sich bequem per Touchscreen oder Joystick ausführen lassen:

- Schnittlisteneingabe und Statistik zur einfachen Produktionsplanung
- Maschinendiagnose und Ändern von Parametern zur mühelosen Wartung
- Auswählen von:
 - Variablen Breiten, z. B. zum Besäumen
 - Fixmaßen, z. B. Breitenzuschnitt nach Schnittliste
- Online-Service (Option: RaiCon) für einfache Wartung und hohe Verfügbarkeit



Quickfix: Sekundenschnelles Umrüsten ohne Werkzeuge



So einfach und komfortabel wie mit dem patentierten Schnellspannsystem Quickfix haben Sie vorher noch keine Maschine umgerüstet. Alles ist in kürzester Zeit erledigt: hydraulische Spannung lösen, Musterhölzer einlegen. Sägeblätter auf der Welle verschieben, hydraulisch spannen. Fertig. Und das ganz ohne Aufsteckbüchse, Zwischenringe und Werkzeuge.

Von der Standardmaschine zur Systemlösung

Wir projektieren wirtschaftliche Systemlösungen rund um Ihre Vielblatt- und Blattverstellungsmaschinen. Unsere Komponenten sind hervorragend aufeinander abgestimmt, beliebig kombinierbar und ermöglichen Dauerleistung auf höchstem Niveau. Nur so schöpfen Sie die Maschinenpotenziale voll aus und erzielen höchste Durchsatzleistungen bei maximaler Holzausbeute.

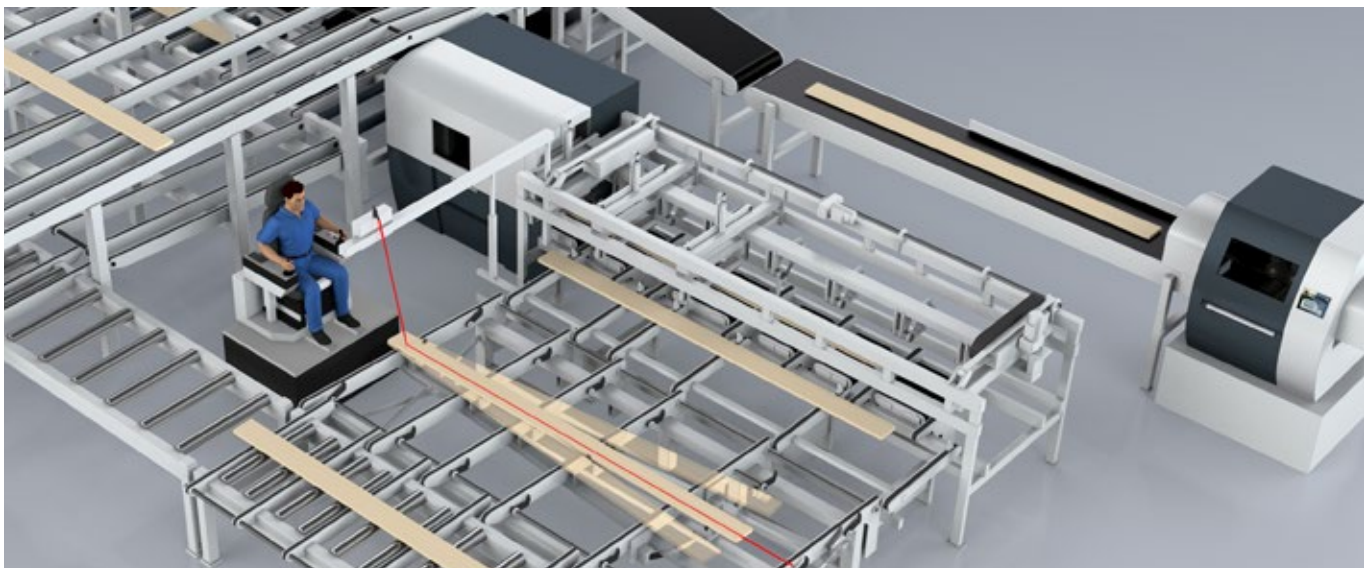

Übersichtstabelle ProfiRip: Standards und Optionen

Die Matrix zeigt die wesentlichen technischen Merkmale der ProfiRip 340. Zusätzliche Informationen gibt Ihnen gern Ihr WEINIG Experte für die RaimannLine

	● Standard	○ Option
Max. Schnittbreite	340 mm	
Kettenbreite	390 mm	
Mögliche Anzahl verstellbarer Sägeblätter	3	
Max. Durchlassbreite/Eingangsbreite	800 mm	1.300 mm
Max. Schnitthöhe mit Spannflanschen (ohne Druckbrett)	120 (135) mm	
Max. Schnitthöhe mit verstellbaren Sägeblättern (ohne Druckbrett)	110 (125) mm	
Min. Holzlänge mit Einsatz des Druckbretts	500 mm	400 mm
Vorschubgeschwindigkeit	10 – 50 m/min	8 – 80 m/min
Motorleistung	22 kW	30, 37, 45, 55, 75 kW
Anzahl der Druckrollen	4	7
Sägeblattdurchmesser min./max.	300 mm / 400 mm	min. 250 mm
Gewicht	4.000 kg	
Abmessungen Länge x Breite x Höhe	2,1 x 2,2 x 1,8, m	
Arbeitshöhe	850 mm	
Durchmesser Absaugung	300 mm	
Erforderliche Absauggeschwindigkeit	30 m/sec	
Erforderliches Absaugvolumen	7.630 m³/h	
Geräuschemission Arbeitsplatz im Leerlauf / bei Bearbeitung *	LpA = 78 / 82 dB (A)	
Schallleistungspegel im Leerlauf / bei Bearbeitung *	LwA = 96 / 100 dB (A)	
Quickfix	●	
Laser bei Maschinen mit Blattverstellung	●	
Laser bei Maschinen mit Festeinhang		○
Steuerung ProfiCut Direct		○
RipAssist		○
RaiCon		○
Hochleistungskette		○
Spikes		○
Gummileisten		○

* nach EN 1870-4 und ISO 7960 Annex Q; Meßunsicherheitskonstante K = 4 dB (A)

Technische Änderungen vorbehalten. Aussagen und Abbildungen in diesem Prospekt beinhalten auch Sonderausstattungen, die nicht zum serienmäßigen Lieferumfang gehören. Schutzabdeckungen teilweise zum Fotografieren abgenommen.

WEINIG Qualität: Die Summe vieler Eigenschaften



Nicht vielen Unternehmen gelingt es, zur Marke zu werden. WEINIG hat es geschafft. Vertrauen spielt dabei eine wichtige Rolle. Und die Fähigkeit, dieses Vertrauen jeden Tag neu beim Kunden zu bestätigen. Wir tun dies mit Qualität. Von der Entwicklungsarbeit bis zur Ersatzteilversorgung, vom verwendeten Material bis zum dichten Servicenetz. Gestützt auf eine Mitarbeiterschaft, die sich durch Know-how und Leidenschaft für das Produkt auszeichnet. Äußerste Sorgfalt bei der Montage der Maschinen gehört dazu ebenso wie permanente Weiterbildung. Zur Sicherung des hohen WEINIG Standards setzen wir auf Fertigungstiefe und ein eigenständiges Qualitätsmanagement. Auf Basis der weltweit bewährten Kaizen-Methode durchläuft unsere Produktion einen kontinuierlichen Optimierungsprozess.

WEINIG Qualität heißt aber auch Zukunftssicherheit durch offene Maschinensysteme, Energieeffizienz und Nachhaltigkeit. All diese Eigenschaften verschmelzen in einem Produkt, von dem unsere Kunden in aller Welt sagen, es sei herausragend. Wir nennen es 100 % WEINIG Qualität.

WEINIG Service: Ganz nah am Kunden



Kundenorientierung ist gut. Wir haben jedoch eine bessere Bezeichnung dafür: WEINIG Service. Dahinter stehen Menschen, die ihre Begeisterung für das Holz mit anderen teilen möchten. Und wenn Fachleute miteinander reden, ist die Lösung nicht weit. WEINIG Service setzt deshalb auf den Dialog mit Ihnen, auf hervorragende Ausbildung und regionale Nähe. Das weltweite WEINIG Service Netz ist so dicht wie kein anderes in der Branche. Das bedeutet für Sie: einfache Kommunikation in der Landessprache und schnelle Hilfe. Ob am Telefon oder durch den Techniker vor Ort. Wir sind 6 Tage in der Woche für Sie da. Über unsere Hotline erhalten Sie in kürzester Zeit jedes benötigte Ersatzteil – auch für ein altes Modell.

Ausgiebig beraten werden Sie durch den sachkundigen WEINIG Experten in Ihrem Land. Bei unseren individuell gestalteten Schulungen erfahren Sie, wie Sie das Leistungspotenzial Ihrer Maschine optimal nutzen. Dabei sind unsere Spezialisten immer offen für Ihre Produktionsaufgaben.

- Niederlassungen in allen Erdteilen
- Landessprachlicher WEINIG Experte vor Ort
- Mobiles Team von über 300 Service-Technikern
- Ersatzteile per Hotline
- Fachberatung vom Spezialisten per Hotline
- 6-Tage-Service
- Individuell gestaltetes Schulungsprogramm
- Auf Wunsch Service-Vereinbarungen
- Internationale Expocenter
- Bedarfsgerechte Finanzierungen



Produktbereich Zuschnitt / Verleimen

RAIMANN HOLZOPTIMIERUNG
GMBH & CO.KG
Weißerlenstraße 11
79108 Freiburg
Deutschland

Telefon +49 761 13033-0
Fax +49 761 13033-17
E-Mail info-cutting@weinig.com
Internet www.weinig.com