

l'amour du bois

RS Robland
machines belgium

CE

D.630

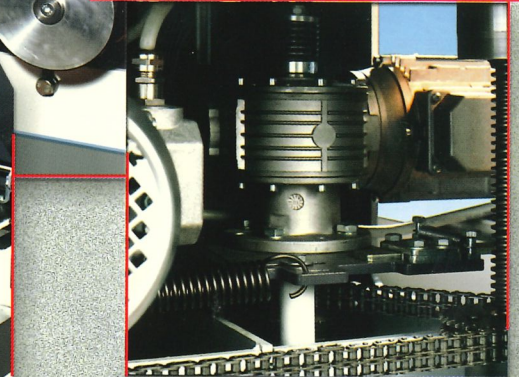
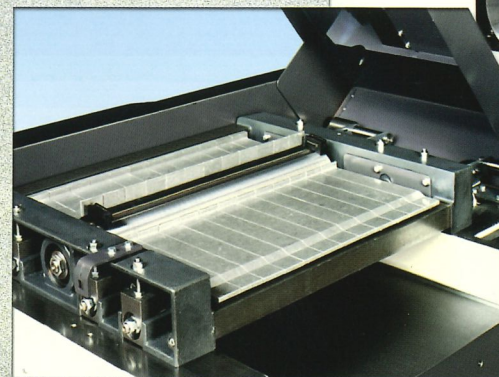
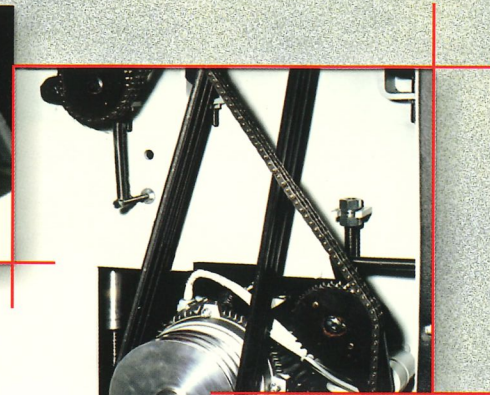
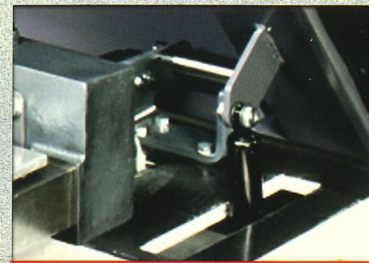

Robland est une marque qui a su se faire connaître rapidement parmi les travailleurs professionnels du bois.

Robland bénéficie d'une ancienne et solide réputation de sérieux et de fiabilité, cette raboteuse présente un double avantage: celui de bénéficier du savoir-faire par Robland et celui d'un prix raisonnable permettant son bon positionnement sur un marché de qualité inégale.

Dans les pages suivantes nous aimerons vous présenter cette machine: la raboteuse D-630

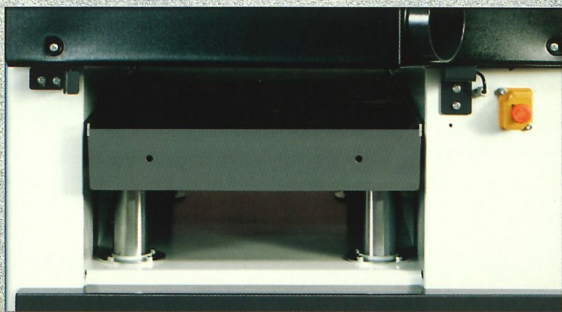

Table:

La monte et baisse de la table raboteuse s'effectue par 4 colonnes de bonnes dimensions, et par 4 tiges filetées trapézoïdales garantissant ainsi une stabilité absolue de la table, même sous des charges importantes.

La capacité de la raboteuse est de 300

mm! Le relevage électrique de la table s'effectue par interrupteur à 2 vitesses, lent et rapide et est standard sur toutes les machines.

En option la table peut être équipée de 1 ou 2 rouleaux anti-friction. Vous noterez cependant que cette option doit être spécifiée à la commande de la machine.

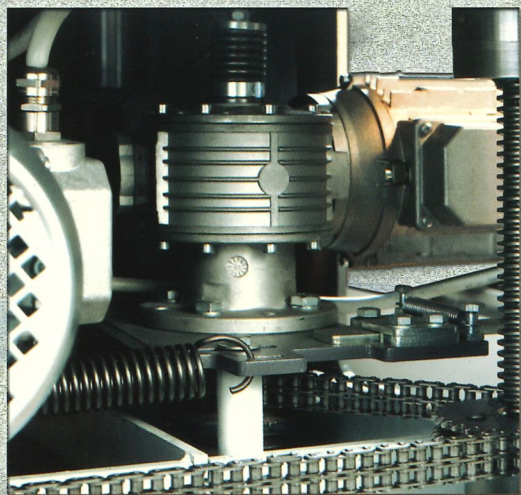

Surfaçage de la table en fonte:

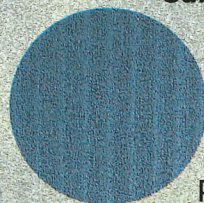

La surface de la table est striée, assurant ainsi un parfait glissement de la pièce à usiner.

Le striage de la surface est un usinage à froid, la table fonte ne se déforme pas et reste absolument plane.

Rouleau d'entrée cranté, en option sectionné

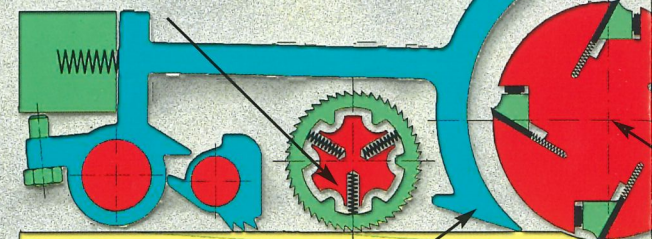

Presseurs entrée et sortie



Option rouleau



Affichage

En standard la machine est équipée d'une lecture digitale au 1/10 mm pour la mise à l'épaisseur.

Bâti:

Le bâti est fait en tôle mécano-soudée de 6 et 8 mm d'épaisseur, et les renforts et nervures contribuent à une construction hautement rigide et résistante à la torsion et formant une unité compacte.

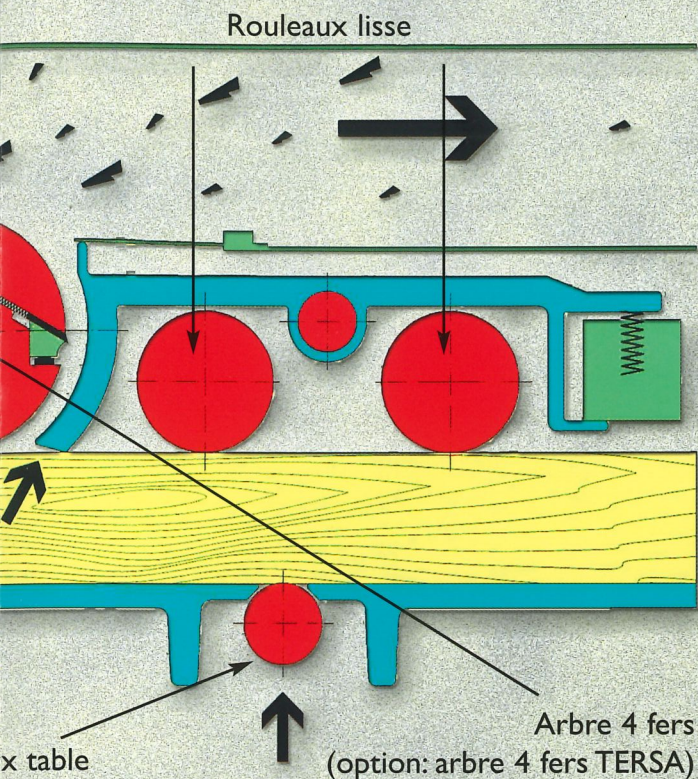

Entraînement du bois

La machine est équipée à l'origine de poussoirs d'entrée et de sortie, l'arbre porte-outils de 120 mm diamètre est équipé de 4 fers affûtés, en option, elle peut recevoir un système de couteaux réversibles 'TERSA' qui garantit un changement rapide et un réglage parfait des couteaux. En option la machine peut être équipée d'un rouleau d'entrée sectionné, et de rouleaux de sortie en néoprène. Ces options doivent cependant être prévues à la commande de la machine. Equipement standard sur la D-630: réglage continu de la vitesse d'entraînement du bois de 5 à 22 m/min. par moteur indépendant et variateur de fréquence.

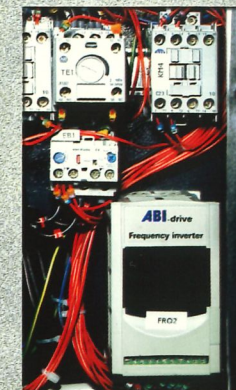

x table
Arbre 4 fers
(option: arbre 4 fers TERSA)

Motorisation et transmissions

La motorisation est assurée par un moteur de 7,5 CV, en option elle peut être équipée d'un moteur de 10 ou de 15 CV.

La tension d'alimentation de la machine est 400 Volt ou à la demande 230 Volt triphasé. La transmission de l'arbre porte-outils et les rouleaux d'entraînement se font par 3 courroies trapézoïdales, et par double chaînes et pignons

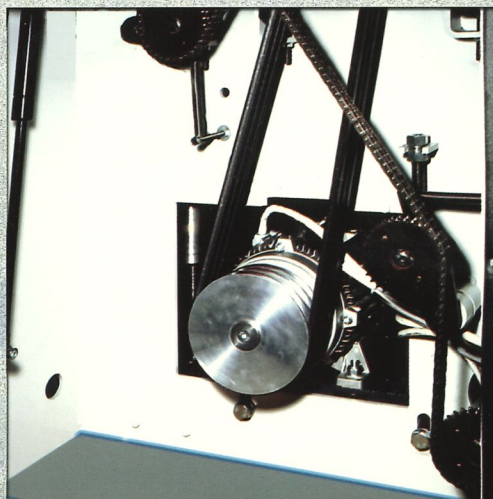

Hauteur de passe

Le positionnement de la table se fait de façon automatique, par motorisation indépendante, en standard la machine est équipée d'un afficheur digital. Le passage est de 300 mm! Stabilité élevée dans toutes les conditions d'usinage, grâce à une grande table de travail entièrement en fonte et à un système de soulèvement fiable de 4 vérins de bonnes dimensions! Disponibles sur demande, les rouleaux anti-friction dans la table s'avèrent très utile quand l'avance et donc la productivité sont prioritaires sur la finition de la pièce.

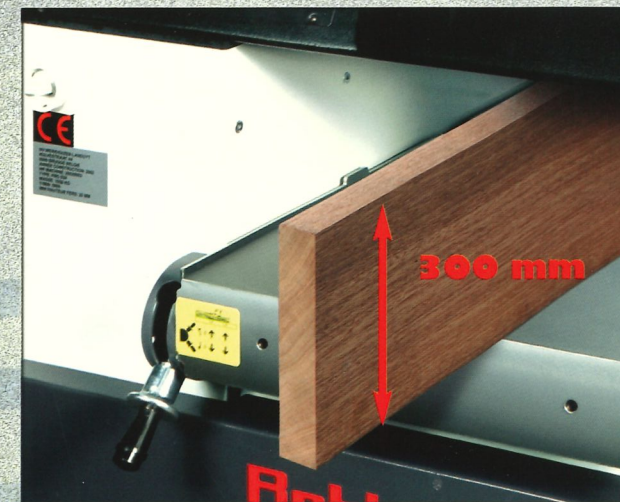

CE : 0070 030A 5515 08 03

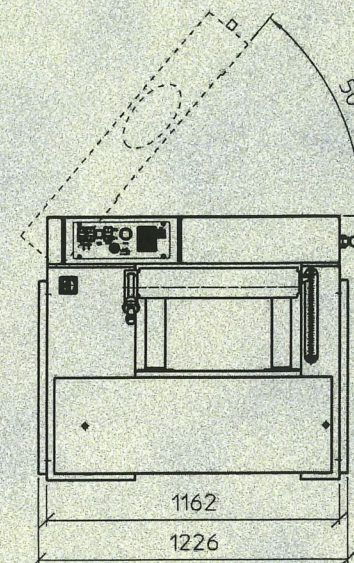
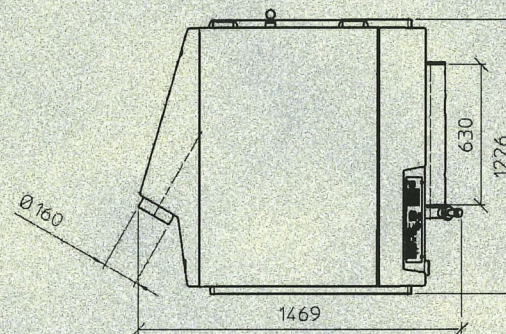
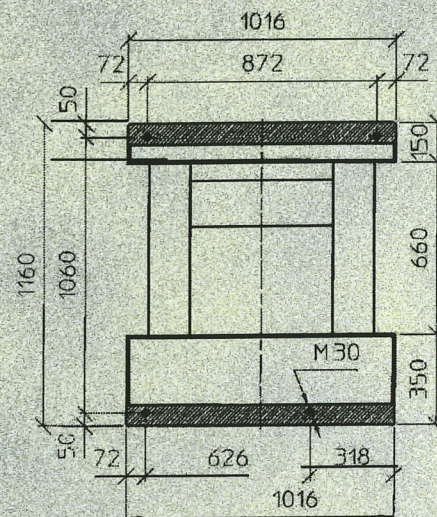

Données Techniques Raboteuse D-630

Tension d'alimentation	V	400 / 230
Motorisation moteur principal	kW	5,5 , OPTION 7,5 et 11
Moteur monte et baisse table	kW	0,55
Moteur entraînement du bois	kW	0,75
Poids	kg	950
Poids total machine en caisse	kg	1100
Dimensions caisse LxLxH	mm	1590x1340x1235
Diamètre arbre porte-outils	mm	120
Nombre de fers		4
Dimensions des fers	mm	630x30x3
Vitesse de rotation arbre porte-outils	T/min	5200
Prise de passe maximale	mm	8
Rouleau d'entrée cranté		1 dia 70 mm
Rouleau de sortie acier lisse		2 dia 70 mm
Rouleau d'entrée sectionné		OPTION
Presser anti-recul entrée et sortie		standard

Porte-outil 4 fers TERSA, fers réversibles		OPTION
Dimensions table raboteuse	mm	630x1160
Passage raboteuse	mm	300
Avance du bois par variateur de fréquence	m/min	5 à 22 standard
Rouleaux anti-friction table raboteuse		1 ou 2 OPTION
Affichage digitale de la mise à épaisseur		standard
Monte - baisse table raboteuse 2 vitesses		standard
Interrupteur de sécurité sur capot d'aspiration		standard
Embout d'aspiration	mm	160
Machine CE		standard
Transmission par 3 courroies trapézoïdales		standard
Transmission entraînement du bois par double chaînes et pignons		standard
Jauge magnétique de réglage des couteaux		standard
Table raboteuse planée et striée à l'anglaise, coulissement parfait		
Table montée sur 4 colonnes de bonnes dimensions avec tiges filetées trapézoïdales		
Démarrage 'Etoile-Triangle' automatique pour 11 kW		standard
Démarrage 'Etoile-Triangle' automatique pour 5,5 et 7,5 Kw		OPTION

Robland International BV

GROOTE MARKT 20 • POSTBUS 22 • NL-4524 CD SLUIS • NEDERLAND
 ☎ +31 (0) 117 - 462880 • TELEFAX +31 (0) 117 - 462888
 www.roblandmachines.com

Des modifications sont possibles sans avis préalable • Les spécifications du pays sont incluses dans le prix.