



dmc sd

Una respuesta completa para cada exigencia de trabajo

dmc sd 90

dmc sd 90

- 2 o 3 grupos operadores
- ancho de trabajo: 1350 mm

dmc sd 60

dmc sd 60

- 2 o 3 grupos operadores
- ancho de trabajo: 1100 y 1350 mm

dmc sd 30

dmc sd 30

- 1 o 2 grupos operadores
- ancho de trabajo: 950 y 1100 mm



DMC SD 90
pag 04

La gama de calibradoras lijadoras dmc sd compuesta por los modelos 30, 60 y 90 puede **satisfacer cualquier necesidad de calibrado y lijado** gracias a una amplia oferta de soluciones tecnológicas que permiten realizar configuraciones máquinas extremadamente personalizadas.



dmc sd



DMC SD 60
pag 10

DMC SD 30
pag 14

DMC SD 10



dmc sd

dmc sd 90

las máximas prestaciones para una mayor competitividad



VERSIONES DISPONIBLES

Es disponible en nueve versiones, con dos o tres grupos operadores principales, a los cuales puede ser insertado un grupo cepillo en primera posición, sustituir el grupo patín con un **grupo superacabador**, añadir una completa gama de dispositivos para la mesa de trabajo y los grupos prensores.



RR



RCS



RT



TT



RRR



RRCS



RRT



RTT



RCST

Dmc sd 90 representa la justa elección para la medio-gran empresa que necesita realizar **trabajos diferentes con el máximo nivel de acabado** y responder a cualquier problema de trabajo con **soluciones a medida**, como sólo las grandes lijadoras industriales pueden hacer.



DMC SD 90		I35
Ancho útil de trabajo	mm	1350
Espesor mín./máx. de trabajo (con mesa móvil)	mm	4 / 170
Espesor mín./máx. de trabajo (con mesa fija)	mm	4 / 200
Ancho/desarrollo bandas abrasivas (con mesa fija)	mm	1370 / 2620
Potencia estándar motor principal (versión 2 grupos)	kW (Hp)	11 (15)
Potencia estándar motor 1º grupo (versión 3 grupos)	kW (Hp)	11 (15)
Potencia estándar motor 2º grupo (versión 3 grupos)	kW (Hp)	11 (15)
Velocidad de avance cinta	m/min	4,5 / 9

dmc sd 90

versatilidad, productividad y calidad de trabajo



VERSIÓN RCS

Permite obtener, con una inversión reducida, el máximo de la potencialidad de una máquina de alto nivel y la versatilidad de una configuración multifuncional.

La peculiaridad de la versión permite **utilizaciones diversificadas en calibrado, lijado de madera maciza, lijado de tableros rechapados y barnizados** con elevados niveles de acabado y óptimos resultados productivos.

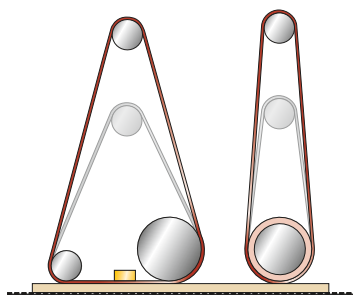

**BANDAS LARGAS: DESARROLLO 2620 MM
PARA MAYOR PRODUCTIVIDAD Y ACABADO**

Mejor refrigeración de los granos abrasivos gracias al mayor desarrollo de las bandas que facilitan el despegamiento del polvo del trabajo. Una banda más larga y de mayor durabilidad, necesita menos cambios y por tanto, menor tiempo de parada en la máquina.

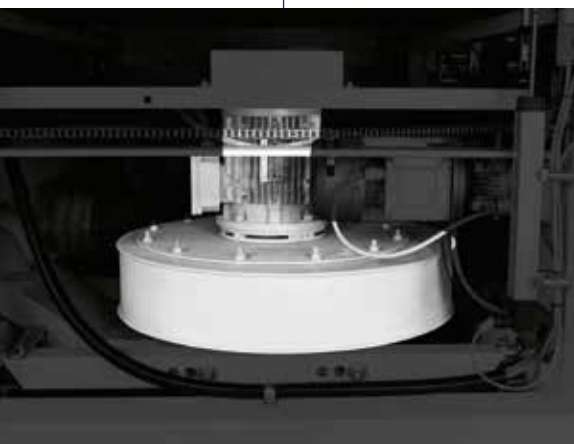

toptech

**ELECTROVENTILADOR INTERIOR:
COMPACTIBILIDAD EXTREMA**

Reducción del espacio ocupado de la máquina y **emisiones de ruido contenidas** gracias al dispositivo posicionado bajo de la mesa de trabajo.

dmc sd 90

versatilidad, productividad y calidad de trabajo



VERSIÓN RRT

La configuración con rodillo calibrador, rodillo lijador de gran diámetro y patín superacabador permite satisfacer a la perfección cualquier necesidad de producción y **acabado sobre tableros bastos y barnizados** de la empresa industrial y de la empresa auxiliar extremadamente exigente, que desea combinar **productividad y calidad**.

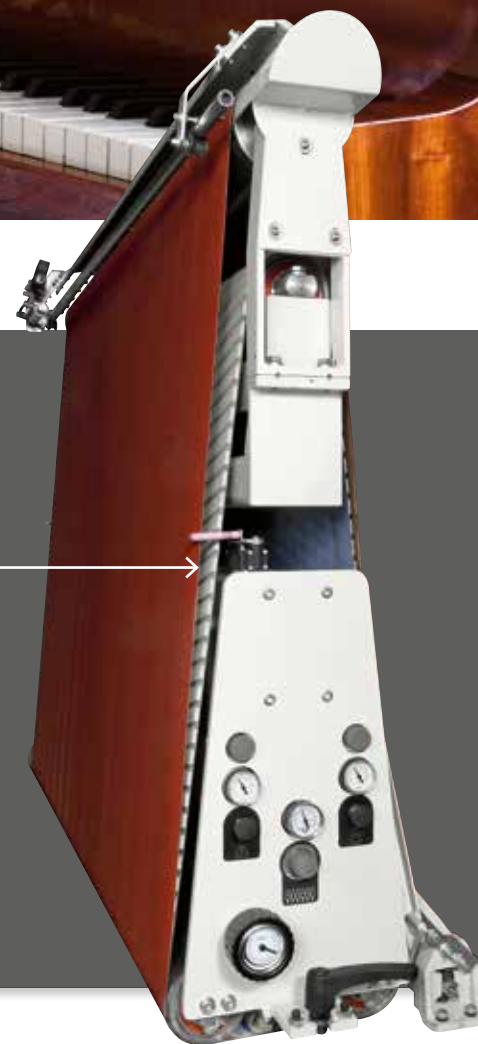

toptech

**GRUPO SUPERACABADOR:
ELEVADA CALIDAD DE TRABAJO**

Acabado uniforme con la banda laminar que mejora el enfriamiento de la acción abrasiva y la capacidad de copiado del patín electrónico "MESAR".

El grupo es particularmente indicado para el superacabado de elementos en madera maciza, de tableros en MDF destinados a ser nobilitados y de tableros barnizados (opaco y brillante) o nobilitados.

Además representa la elección ideal para todas las empresas que requieren los máximos niveles de acabado sobre tableros "hi-gloss".

dmc sd 60

precisión y rendimiento que perduran en el tiempo



VERSIONES DISPONIBLES



Dmc sd 60 gracias a la estructura de soporte más robusta y ergonómica, a las **motorizaciones potentes**, a los **rodillos calibradores/lijadores entre los más grandes de su categoría** y a los patines lijadores precisos, puede satisfacer todas las necesidades de las empresas que quieren crecer en un mercado cada vez más competitivo.



DMC SD 60		110	135
Ancho útil de trabajo	mm	1100	1350
Espesor mín./máx. de trabajo	mm	4 / 170	4 / 170
Ancho/desarrollo bandas abrasivas	mm	1115 / 2150	1370 / 2150
Potencia estándar motor principal (versión 2 grupos)	kW (Hp)	11 (15)	11 (15)
Potencia estándar motor 1º grupo (versión 3 grupos)	kW (Hp)	11 (15)	11 (15)
Potencia estándar motor 2º grupo (versión 3 grupos)	kW (Hp)	11 (15)	11 (15)
Velocidad de avance cinta	m/min	4,5 / 9	4,5 / 9

dmc sd 60

robustez y prestaciones elevadas para producciones amplias y diferentes



VERSIÓN RR

Dedicada a los clientes especializados en el **calibrado con grandes eliminaciones de material** o en el **trabajo de piezas estrechas o con aperturas** (bastidores de puertas y ventanas, marcos, bastidores, etc.).

El rodillo lijador de gran tamaño garantiza un **óptimo acabado** incluso **sobre superficies rechapadas y barnizadas**.



VERSIÓN RRCS

La configuración con 3 grupos garantiza alta flexibilidad y ahorro de tiempo y la hace la máquina ideal para el calibrado y el lijado de soportes de gran tamaño. En el sector del mueble (tableros rechapados y barnizados) se destaca en la realización de **acabados de óptimo nivel** gracias al patín seccionado electrónico "Mesar".

dmc sd 30

pensada para el artesano que mira hacia el futuro



VERSIONES DISPONIBLES

Disponible con ancho de trabajo 950 y 1100, puede alojar desde 1 hasta 2 grupos operadores para asegurar un elevado grado de flexibilidad.



Pequeña y compacta pero con las características tecnológicas de las grandes, Dmc sd 30 es la solución ideal para el taller artesanal y la pequeña empresa que quieren satisfacer las exigencias de **calibrado y lijado de madera maciza y lijado de tableros rechapados**.



DMC SD 30		95	110
Ancho útil de trabajo	mm	950	1100
Espesor mín./máx. de trabajo	mm	4 / 170	4 / 170
Ancho/desarrollo bandas abrasivas	mm	970 / 1900	1115 / 1900
Potencia estándar motor principal	kW (Hp)	11 (15)	11 (15)
Velocidad de avance cinta	m/min	4,5 / 9	4,5 / 9

dmc sd 30

características técnicas superiores

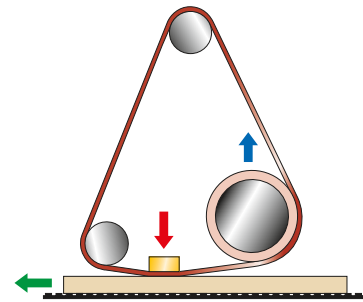

Lijado con patín

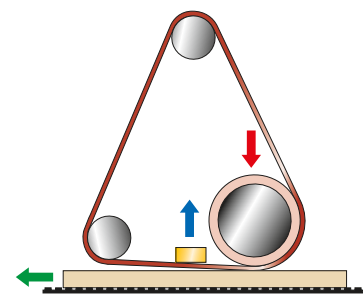

Calibrado / lijado con rodillo

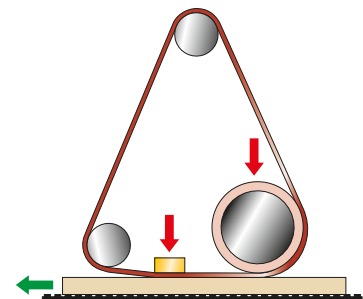

Calibrado / lijado con rodillo
y lijado con patín

VERSIÓN CS

El grupo combinado CS es el secreto de la gran versatilidad de dmc sd 30. **Resultados de gran calidad** con la posibilidad de utilizar el rodillo y el patín tanto simultánea como independientemente el uno del otro.



VERSIÓN RCS

Garantiza una elevada flexibilidad y productividad asegurando un **acabado al top en una sola pasada**. Ideal para todos los trabajos típicos del artesano: desde la madera maciza hasta los tableros rechapados (puertas internas, ventanas, decoración a medida). Con la combinación de los grupos con rodillos se obtienen óptimos resultados en los trabajos contra veteado. En los modelos con ancho de trabajo 1.100 mm, la disponibilidad del patín seccionado electrónico garantiza el trabajo incluso de tableros rechapados con estructura alveolar.

dmc sd

grupo calibrador lijador

El grupo calibrador/liador es disponible con rodillos de diámetro 160, 200, 250 y 320 mm tanto en acero acanalado como con revestimiento en goma.

Rodillo revestido de goma

La amplia gama de durezas disponibles (desde 85 hasta 20 Shore) asegura resultados sin igual en todos los tipos de trabajo, desde el calibrado con fuertes eliminaciones de material hasta las operaciones de acabado sobre tableros rechapados o barnizados.



Rodillo en acero acanalado

Ofrece la máxima precisión en las operaciones de calibrado sobre madera maciza, incluso con nudos y vetas diferenciada.



Díámetro (mm)	DMC SD 30	DMC SD 60	DMC SD 90
120	•		
140		•	
160		•	
175		•	•
220			•
250		•	•
320			•

dmc sd

grupos patín



toptech

PATÍN SECCIONADO ELECTRÓNICO "MESAR": EL MEJOR ACABADO CON CUALQUIER TIPO DE MATERIAL

Resultados de calidad superiores gracias a la particular conformación de los sectores que permiten intervenir suavemente pero también agresivamente, simplemente cambiando la presión de funcionamiento. La regulación de la posición del patín y la posibilidad de utilizar láminas de diversos espesores aumentan la versatilidad.

La barrera de lectura reconoce el perfil de las piezas en entrada y gestiona en automático la intervención del patín electrónico evitando errores en el trabajo.

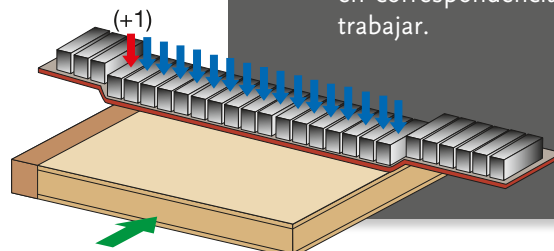
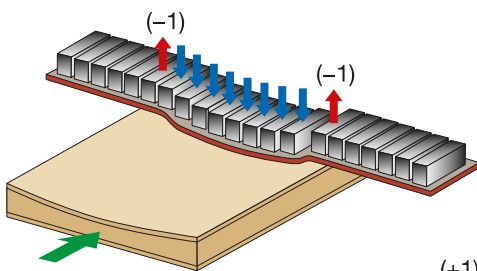
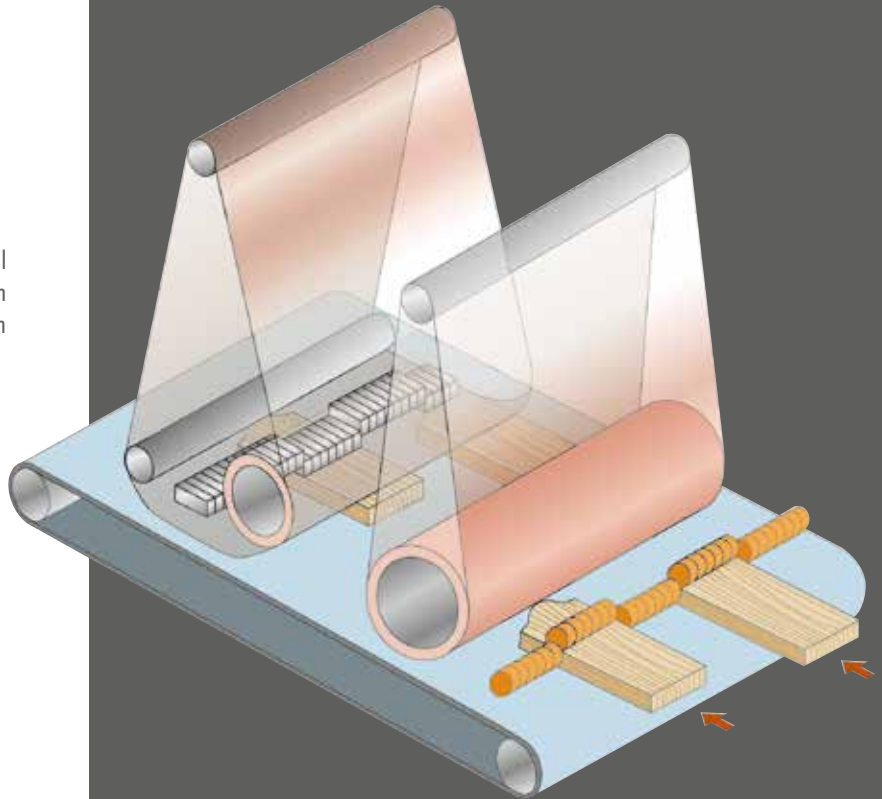

Para lijar tableros rechapados convexos, cóncavos y/o con cantos en madera maciza, es posible añadir o quitar, directamente desde control electrónico, uno o más sectores en correspondencia con los cantos laterales de la pieza a trabajar.



PATÍN ELÁSTICO SECCIONADO

Gracias a su capacidad de adaptarse a las superficies irregulares, el TES puede ser utilizado en el trabajo de tableros rechapados, incluso si estos no son perfectamente planos.

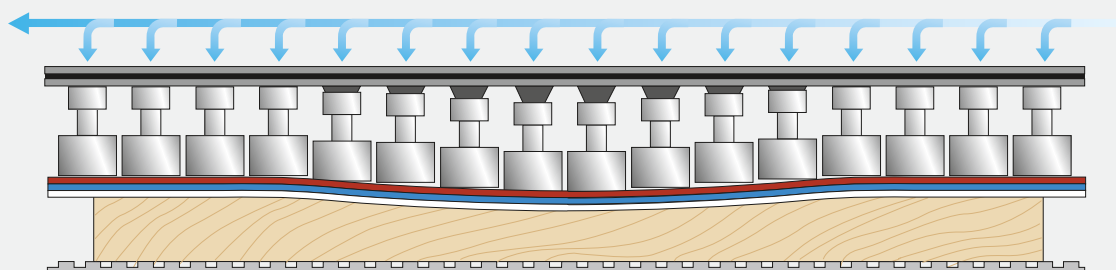

PATÍN RÍGIDO EXTRAÍBLE

Excelente acabado de madera maciza con el patín rígido extraíble.

Posibilidad de añadir el patín semirígido para el lijado de tableros rechapados (opcional). El sistema de extracción rápida permite una fácil intercambiabilidad de los elementos y permite pasar rápidamente de un tipo de trabajo a otro.

dmc sd

grupo eje cepillo



toptech

EJE CEPILLO "HPL": MÁXIMA ELIMINACIÓN CON EL MÁXIMO AHORRO

Un solo paso para ejecutar máxima eliminación con el empleo justo de la potencia; un grado de acabado igual a 4 bandas abrasivas gracias a la disposición helicoidal de las cuchillas presentes en el grupo.



Fácil acceso permitido por la exclusión del rodillo frontal que simplifica las operaciones de mantenimiento (opcional).

El sistema de martillos de contraste, la barra seccionada pesada y el micro de sobreespesor aplicado al rodillo de presión, hacen el empleo del grupo cepillo HPL muy seguro incluso para el operario menos experto.

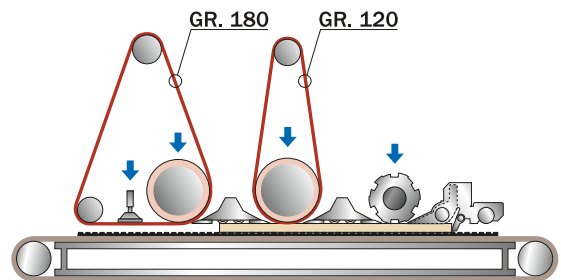
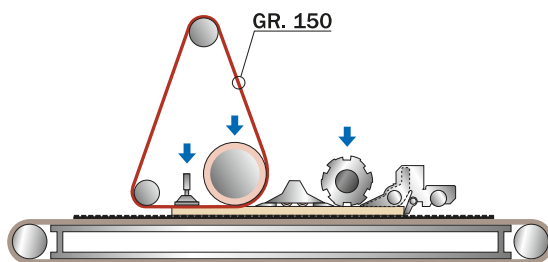

Después del cepillado, la superficie del tablero necesita sólo un ligero acabado que puede obtenerse con un grano 150, utilizando un sólo grupo operador, o bien con un grano 180 utilizando dos grupos operadores.

grupos de acabado



Grupo satinador

Asegura un perfecto acabado y uniformidad de la superficie del tablero antes de la fase de barnizado final.



Grupo estructurador

Confiere al tablero un aspecto rústico o antiguo, especialmente indicado para muebles de estilo.

dmc sd

otros dispositivos



Presores a zapata flotante:

el mejor acabado con la madera maciza
El diseño especial de los presores reduce notablemente la distancia entre los ejes de trabajo y garantiza una presión intensa y homogénea en el calibrado de madera maciza con grandes eliminaciones de material y en el lijado de piezas cortas, estrechas y no planas.

Mesa de vacío con alfombra en "rombo": sin desplazamiento de la pieza

Mejor tracción de la pieza y máxima estabilidad gracias a la singular geometría del perfil de goma en forma de rombo de la alfombra. Eficaz en el trabajo de piezas barnizadas o cortas y en el calibrado con grandes eliminaciones de material.

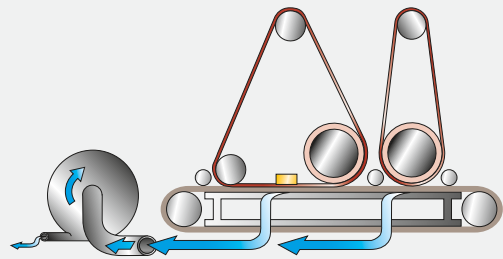

Sopladores giratorios

Eliminan con mucha suavidad los restos de polvo de las piezas trabajadas; la intervención temporizada del grupo, activada por la entrada de la pieza en la máquina, reduce sensiblemente el consumo de aire comprimido.



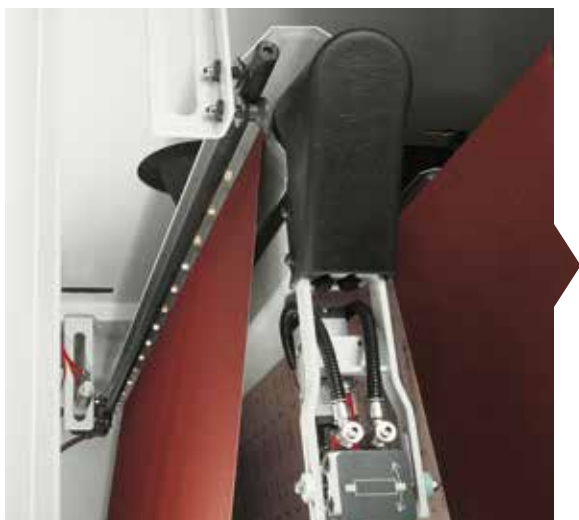

Sopladores oscilantes temporizados

La intervención temporizada gestionada electrónicamente y sólo en el presencia de la pieza, garantiza **fiabilidad** en el tiempo y **reduce al mínimo el consumo de aire comprimido**.

Indispensable en el trabajo de piezas barnizadas.

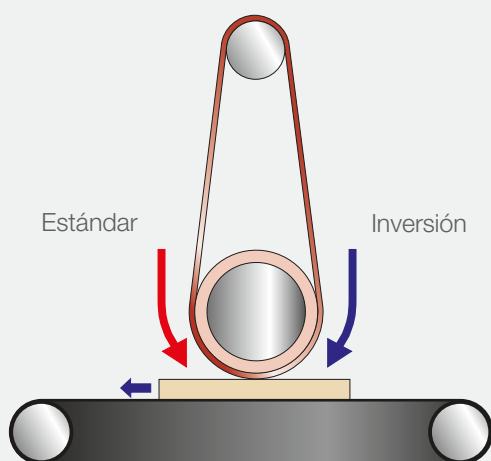

Inversión del sentido de rotación de la banda abrasiva: ideal para pinturas al agua

Con las campanas de aspiración dedicadas, es la solución ideal para el prelijado de la madera maciza, ya que permite cortar las fibras levantadas en el trabajo de calibrado. Útil también en los trabajos que requieren la máxima delicadeza.

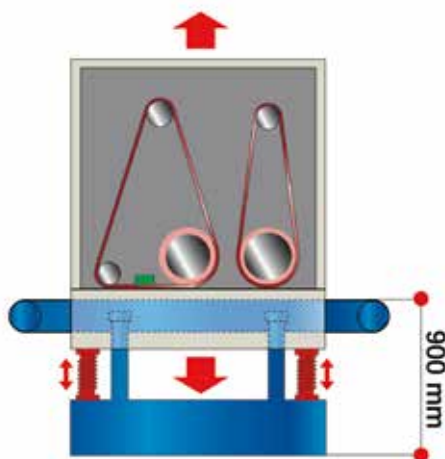

Mesa de trabajo con altura fija: mayor practicidad de uso

La versión con mesa de trabajo con altura fija desde el suelo de 900 mm permite colocar en entrada o salida del patín, rodillos o transfer motorizados para facilitar el trabajo de piezas largas y pesadas.

dmc sd

otros dispositivos

Posicionamiento automático de la mesa:
la practicidad unida a la precisión
La **detección automática del espesor de la pieza** permite trabajos siempre precisos y sin riesgo de error por parte del operario. El sistema de regulación decimal también le permite establecer la cuota de trabajo independientemente del espesor del material.



Oscilación de las bandas con fotocélula electrónica
La **extrema precisión** de este sistema garantiza la **máxima regularidad de la oscilación**: esto conlleva un riesgo menor de rotura de la banda y una mejor calidad de acabado.



Dispositivo automático centrado de la cinta: una ayuda concreta
Un sistema electroneumático mantiene constantemente la cinta en las condiciones de empleo ideales, **sin que sea necesaria la intervención del operario.**



Secuenciador para la introducción de los tableros

Fácil e intuitivo comunica al operario donde y cuando introducir el tablero optimizando el normal desgaste de la banda abrasiva con consecuente **mejor calidad de acabado y costes máquina reducidos.**



dmc sd

controles electrónicos



CONTROL "PRO-SAND": LA TECNOLOGÍA A VUESTRO SERVICIO

Potente y fiable **gestiona mediante touch-screen todas las funcionalidades de la máquina, de manera rápida e intuitiva.**

- display LCD con colores de 5,7" o 10,4"
- 120 programas de trabajo



toptech

CONTROL "LOGIC SC": LA FACILIDAD DE NO EQUIVOCARSE

Simple e intuitivo, permite configurar todos los parámetros en secuencia de trabajo y ejecutarlos pulsando simplemente un botón. La posibilidad de memorizar diversos programas de trabajo y obtener los programas más utilizados de la máquina lo hace ideal incluso para los usuarios inexpertos.



CONTROL "LOGIC 50": SENCILLO Y FUNCIONAL

Gestiona y controla un patín seccionado electrónico además de la intervención de los patines enteros y de los rodillos, para máquinas con velocidad de avance variable.



AMPERÍMETRO DIGITAL

Permite una fácil e inmediata visualización de los niveles de absorción de corriente de la parte de los motores principales.

VERSIÓN A

Para un rápido cambio de trabajo

Ideal para aplicaciones genéricas de madera maciza

- ▶ On-off neumático de los rodillos
- ▶ On-off neumático del patín
- ▶ Posicionador electrónico del espesor de trabajo

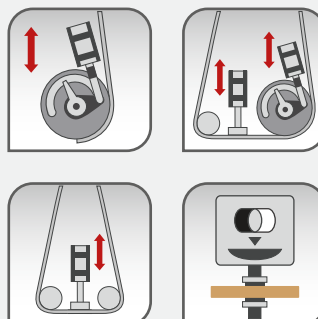

VERSIÓN B

Para un acabado impecable

Trabajos de madera maciza/rechapada

- ▶ On-off neumático de los rodillos
- ▶ On-off neumático del patín
- ▶ Posicionador electrónico del espesor de trabajo
- ▶ Patín elástico seccionado
- ▶ Control electrónico Logic 50 K

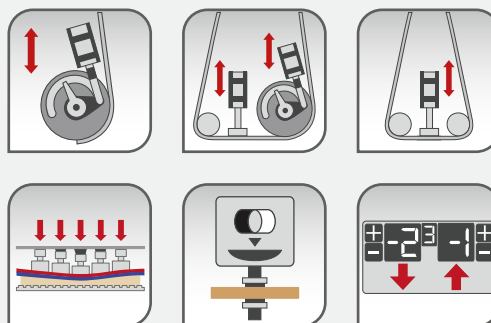

VERSIONES C / C-PLUS

Full optional para todos los trabajos

Trabajos de madera maciza/rechapada incluso sobre tableros con estructura alveolar con dimensiones irregulares

- ▶ On-off neumático de los rodillos
- ▶ On-off neumático del patín
- ▶ Posicionador electrónico del espesor de trabajo
- ▶ Patín elástico seccionado
- ▶ Control electrónico Logic 50 K

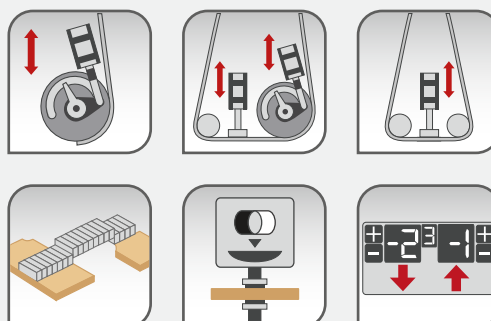

dmc sd

dimensiones

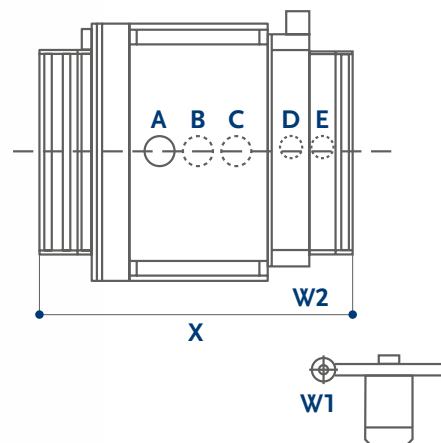

DIMENSIONES MÁQUINA (mm)

	dmc sd 30		dmc sd 60		dmc sd 90	
	95	110	110	135	135	Ancho útil de trabajo
X	1820	1820	1920	1920	2190	versión con 1 o 2 grupos
X	-	-	2190	2190	2580	versión con 3 grupos
Y	1500	1650	1650	1900	1900	
Z	1960	1960	2030	2030	2390	máquina con mesa móvil
Z	-	-	-	-	2390/2590	máquina con mesa fija (mín./máx.)

DIÁMETRO CAMPANAS (mm)

	dmc sd 30		dmc sd 60		dmc sd 90	
	95	110	110	135	135	Ancho útil de trabajo
A	140	140	160	195	195	primer grupo
B	140	140	160	195	195	segundo grupo
C	-	-	160	195	195	tercero grupo
D	-	-	160	160	160	grupo cepillo - soplador giratorio
E	-	-	160	160	160	soplador giratorio
w1	-	-	66	66	-	vacuum interior
w2	-	-	-	-	150	vacuum exterior

Niveles de emisión sonora según normativa EN 1218-4:2004* A2:2009

LAS MÁS SÓLIDAS TECNOLOGÍAS PARA LA MADERA ESTÁN EN NUESTRO ADN

SCM. EN UNA SOLA MARCA, UN RICO PATRIMONIO DE CONOCIMIENTOS

Con más de sesenta y cinco años batiendo récords, SCM es el principal protagonista de la tecnología de la carpintería, fruto de la integración de los mejores conocimientos sobre máquinas e instalaciones para trabajar la madera, y está presente en todo el mundo gracias a la mayor red de distribución del sector.

65 años

3 principales polos de producción en Italia

300.000 metros cuadrados de centros y fábricas en el mundo

17.000 máquinas producidas anualmente

90% de exportaciones

20 filiales extranjeras

350 agentes y distribuidores

500 técnicos de asistencia

500 patentes registradas



En nuestro ADN también la fuerza de un gran Grupo. SCM forma parte de Scm Group, líder mundial en máquinas y componentes industriales para el trabajo de una amplia gama de materiales.

SCM GROUP, UN EQUIPO DE EXCELENCIA CON LOS MEJORES CONOCIMIENTOS SOBRE MÁQUINAS Y COMPONENTES INDUSTRIALES

MAQUINARIA INDUSTRIAL

Máquinas estándar, instalaciones integradas y servicios dedicados al proceso de trabajos de una amplia gama de materiales.



TECNOLOGÍAS
PARA TRABAJAR LA MADERA



TECNOLOGÍAS PARA MATERIALES
COMPUESTOS, ALUMINIO, PLÁSTICO,
VIDRIO, PIEDRA Y METAL

COMPONENTES INDUSTRIALES

Componentes tecnológicos para las máquinas y las instalaciones del grupo, de terceros y para la industria mecánica.



CABEZAL FRESADOR
Y COMPONENTES
TECNOLÓGICOS



CUADROS
ELÉCTRICOS



CARPINTERÍA METÁLICA



FUNDICIONES
DE HIERRO



Los datos técnicos pueden variar en función de la composición elegida. Por exigencias demostrativas algunas fotos reproducen máquinas completas de accesorios. La empresa se reserva el derecho de modificar los datos y las medidas sin previo aviso sin influir la seguridad prevista de la certificación CE.



is more



SCM GROUP SPA

via Casale 450 - 47826 Villa Verucchio, Rimini - Italy
tel. +39 0541 674111 - fax +39 0541 674274
dmc@scmgroup.com
www.scmwood.com



00L0365647E