

# BUILDTEQ MOVETEQ

**Universell einsetzbar**

Unsere Montagetische







# Montagetische BUILDTEQ / MOVETEQ – Vielseitig und Zukunftssicher

Mit den Zimmermeister-Tischen der Baureihe BUILDTEQ und den Element-Tischen der Baureihe MOVETEQ stellen Sie Elemente in Holzrahmenbauweise einfach und in hoher Maßhaltigkeit her. Universell einsetzbar, sind sie sowohl für Wand-, Dach-, Decken- als auch Giebel-Elemente geeignet. Der erhöhte Vorfertigungsgrad und die konstant hohe Qualität erhöhen die Effizienz in der Produktion.

## YOUR SOLUTION

[MEHR AUF HOMAG.COM/WEINMANN](https://www.homag.com/weinmann)

### INHALT

- 06 Grundausstattung Zimmermeister-Tische
- 08 BUILDTEQ A-300
- 10 BUILDTEQ A-500 / A-530
- 12 BUILDTEQ A-550 / A-570
- 14 Optionen Zimmermeister-Tische
- 16 Schmetterlingswender
- 20 Baureihe Element-Tische
- 22 BUILDTEQ F-500
- 24 MOVETEQ P-300
- 25 MOVETEQ P-500
- 26 MOVETEQ P-700
- 28 MOVETEQ W-100
- 29 Steuerungstechnik
- 30 Maschinenlayout und Technische Daten
- 34 Life Cycle Services

## Flexibel einsetzbar im Hausbau

Geeignet für alle Elementtypen und die verschiedensten Aufgaben sind die Montagetische flexibel einsetzbar. Ob für Zimmereibetriebe oder die Einbindung in größere Produktionslinien – die Montagetische der BUILDTEQ und MOVETEQ-Baureihen bieten eine große Auswahl an möglichen Varianten.



### Vielseitig erweiterbar

- Optionale Aufstellfunktion ermöglicht sicheres und schonendes Abnehmen und Wenden der Elemente
- Modularer Aufbau: vom Selbstbautisch bis zum aufstellbaren Zimmermeistertisch und der Integration in eine Kompakтанlage sowie in größere Produktionslinien
- Für schwere Elemente mit einem Gewicht von bis zu 5 t gibt es spezielle Konfigurationsmöglichkeiten

### Universell einsetzbar

- Geeignet für jeden Elementtyp (Wand, Dach, Decke, Giebel): Anpassung auf einen anderen Elementtyp ist dank flexibler Spannbolzen innerhalb von nur wenigen Sekunden möglich
- Verschiedene Modelle ermöglichen den Einsatz im Holzrahmenbau sowie in der Fertighausindustrie
- Gleichzeitiges Herstellen von zwei Elementen auf einem Montagetisch mit zwei getrennten Spannkreisen

### Sicher und ergonomisch

- Ergonomische Arbeitshöhe
- Alle Bedienelemente sind direkt am Tisch installiert
- Sichere Arbeitsfläche durch vollflächige, tritt- und rutschfeste Beplankung

### Zimmermeister-Tische für den handwerklichen Einsatz

Optimal geeignet für den Einsatz bei kleineren und mittelständischen Zimmereibetrieben, die qualitativ hochwertige Wand-, Dach- und Deckenelemente ebenso einfach wie ergonomisch erstellen möchten. Auch Sonderelemente für Giebel, Erker und Kniestock lassen sich damit leicht produzieren.

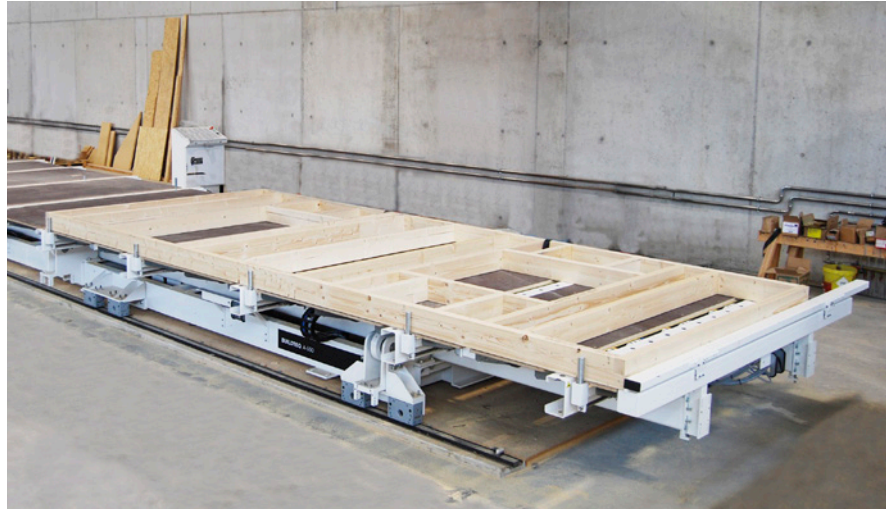

### Schmetterlingswender

Mit diesem System - bestehend aus zwei Montagetischen - lassen sich die Elemente sicher und schonend wenden. Der automatisierte Wendevorgang vereinfacht das Handling der Elemente deutlich. Unterschiedliche Varianten können je nach verfügbarem Platz und Einsatzzweck gewählt werden.

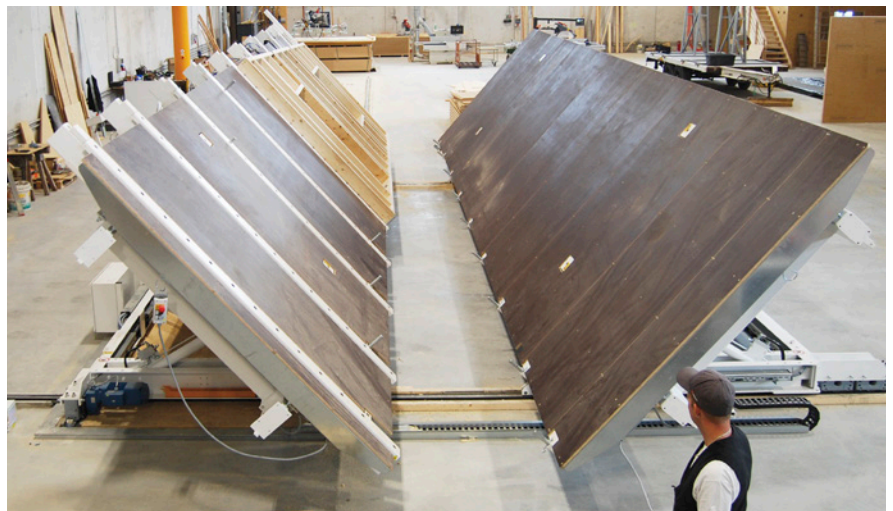

### Element-Tische für den industriellen Einsatz

Die Element-Tische sind optimal geeignet für die Integration in Fertigungslinien und übernehmen unterschiedlichste Aufgaben. Dazu zählt das Wenden der Elemente, deren winkeltreues Ausrichten zum sicheren Beplanen und Bearbeiten mit einer CNC Multifunktionsbrücke, den Transport in Längs- und Querrichtung sowie das Aufstellen der Elemente zum Einlagern.



# Zimmermeister-Tische BUILDTEQ – Das universelle Werkzeug

Für den handwerklichen Einsatz bietet die BUILDTEQ-Baureihe verschiedene Ausführungen. Ob Selbstbautisch, Einlegetisch oder Aufstelltisch – eine Vielzahl an Varianten steht Ihnen zur Verfügung.

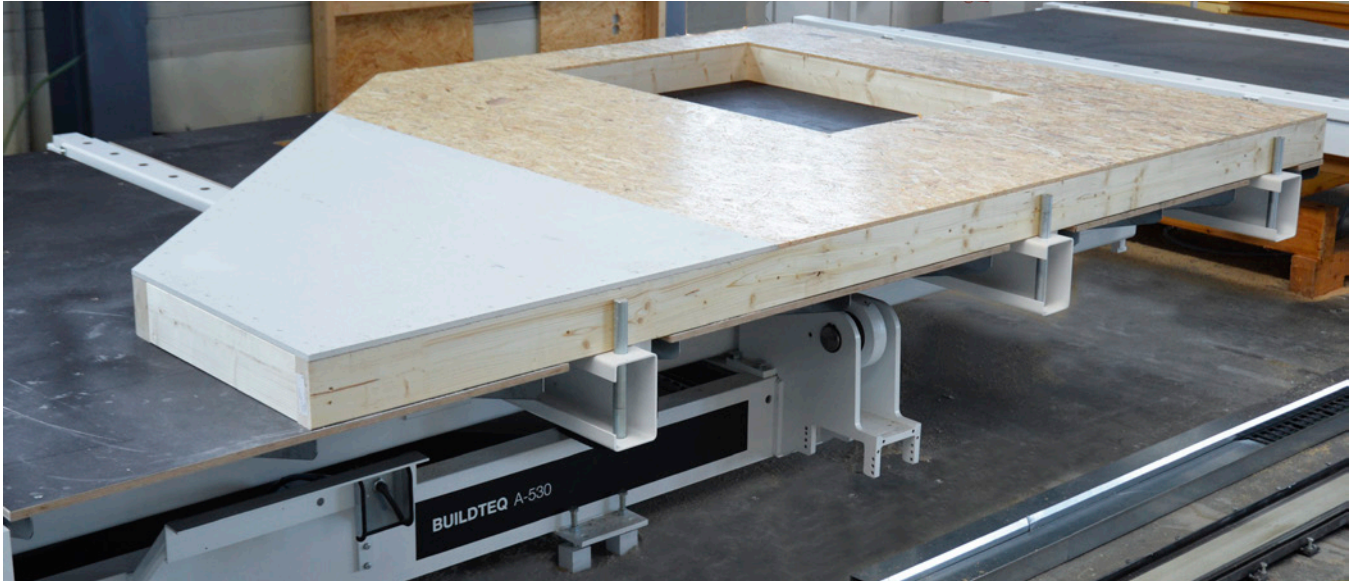

	BUILDTEQ A-300	BUILDTEQ A-500	BUILDTEQ A-530	BUILDTEQ A-550	BUILDTEQ A-570
	Die Selbstbaulösung	Universell einsetzbarer Einlegetisch	Hydraulik ermöglicht Aufstellen	Mehr Möglichkeit mit Hydraulik und Fahrwerk	Individuell konfigurierbar
<b>Max. Elementlänge (m)</b>	7 / 8 / 10 / 12	6 / 8 / 10 / 12		6 / 8 / 10 / 12	6 / 8 / 10 / 12
<b>Elementbreite (m)</b> (Auszüge in der Grundausstattung enthalten)	0,4 - 3,2 Auszüge ermöglichen bis 3,8				
<b>Hydraulische Schwenkeinrichtung</b>	-		✓		Optional
<b>Vollflächige Beplankung</b>	Eigenleistung		✓		
<b>Fahrwerk</b>	-	-	-	✓	Optional
<b>individuell konfigurierbar</b>	-	-	-	-	✓

## Gut ausgestattet schon in der Basis-Version

Bereits in der Grundausrüstung enthalten die Montagetische BUILDTEQ hilfreiche Details, die den Arbeitsalltag wesentlich erleichtern. Die stabile Konstruktion ermöglicht das Bearbeiten auch von schweren und komplexen Elementen. In der Grundausrüstung sind Elemente mit einem Gewicht von bis zu 3,5 to herstellbar.



### C-PowerTec Spannbalken

Automatisiertes Spannen des Riegelwerks ermöglicht ein schnelleres und einfacheres Herstellen der Elemente.

- Verkürzte Herstellungszeiten: Gurt und Stiel werden ohne Zwischenräume gespannt und können sofort mit Nägeln verbunden werden
- Elementvielfalt: pneumatische Spannbalken mit Auszügen ermöglichen Elementbreiten bis zu 3,8 m; bspw. für den Gewerbebau
- Hohe Qualität: Gewährleisten einer exakten Planlage auch bei vollem Auszug



### X-Anschlag mit Anschlagbolzen

Winkelgerechtes Ausrichten der Elemente am X-Anschlag.

- Passgenaue Montage auf der Baustelle durch exaktes Ausrichten im Winkel von 90°
- Verzinkte Anschlagbolzen mit 60 mm Länge
- Unterschiedliche Bolzenpositionen durch Anschlagaufnahme mit Rasterbohrungen



### Zwei Spannkreise

Gleichzeitiges Herstellen von zwei Elementen auf einem Arbeitstisch.

- Getrennte Spannkreise ermöglichen das Spannen von zwei Elementen
- Verfügbar für alle Montagetische ab einer Länge von 10 m



### Vollflächige, trittfeste Beplankung

Hohe Arbeitssicherheit durch rutschfeste Oberfläche.

- Beplankung aus wasserfest verleimten Siebdruckplatten
- Im Standard enthalten bei den Tischen der BUILDTEQ-Baureihe, ausgenommen BUILDTEQ A-300

## Selbstbautisch BUILDTEQ A-300 – Die Selbstbaulösung

Der BUILDTEQ A-300 ist als Selbstbautisch die perfekte Lösung – WEINMANN liefert die Technik, Sie bauen den Tisch. Das System ist einfach und hochwertig und der Zusammenbau erfolgt in kürzester Zeit. Mit dem BUILDTEQ A-300 steht Ihnen ein universell einsetzbares Werkzeug für das Herstellen von Wand-, Dach- und Deckenelementen in Holzrahmenbauweise zur Verfügung.

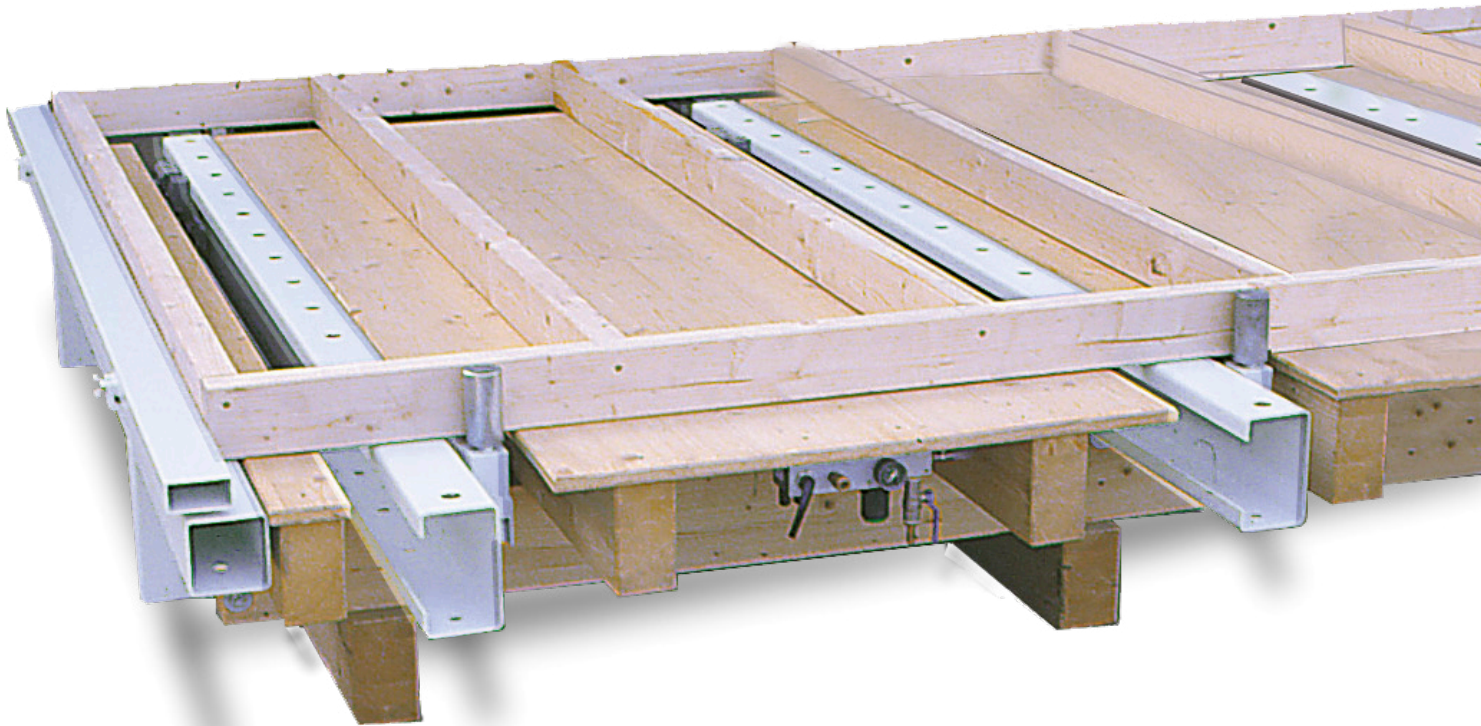

### Praktische Einsatzmöglichkeiten

- Universell einsetzbar für den Holzrahmenbau
- Gewährleisten einer konstant hohen Qualität
- Günstige Einstiegslösung durch Selbstmontage
- Modular erweiterbar zum Zimmermeister-Tisch bis zur Kombination mit Multifunktionsbrücke





C-PowerTec Spannbalken

### Hochwertige Ausstattung

- C-PowerTec Spannbalken
- Präzises Winkelanschlagsystem
- Pneumatik-Set für die zentrale Luftversorgung und Steuerung der C-PowerTec Spannbalken
- Verbindungsmittel zum Anschluss an den Tischunterbau
- Detaillierte Montageanleitung



Optional: Dach-Decken-Spanneinheiten



Präzises Winkelanschlagsystem



Pneumatik-Set für die zentrale Luftversorgung und Steuerung der C-PowerTec Spannbalken

## Zimmermeister-Tische BUILDTEQ A-500/A-530 – Universell einsetzbar

Für das Herstellen von Wand-, Giebel-, Dach- und Decken-Elementen sowie Fachwerkwänden und Dachgauben sind diese Zimmermeister-Tische optimal geeignet. Die integrierte Technik gewährleistet eine hohe Maßhaltigkeit und Winkelgenauigkeit. Mit den verfügbaren Optionen (siehe Seiten 18-19) können Sie die Zimmermeister-Tische zusätzlich ausstatten und so ideal an Ihre Anforderungen anpassen.



### Zimmermeister-Tisch BUILDTEQ A-500 – Ideal für den Holzrahmenbau

- Automatisiertes Spannsystem
- X- und Y-Anschläge

### Zimmermeister-Tisch BUILDTEQ A-530 – Aufstellen leicht gemacht

- Integrierte Hydraulik
- Optional Elementauswerfer

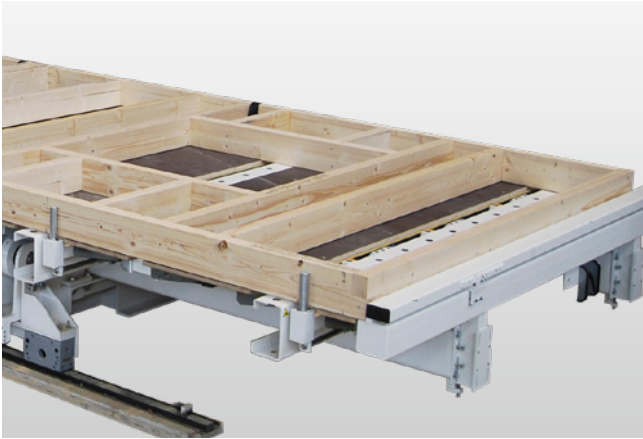

### Spannsystem

Einfaches und schnelles Herstellen von Riegelwerken mit automatisiertem Spannsystem.



### Integrierte Hydraulik

Automatisches Aufstellen durch integrierte Hydraulik: Der Zimmermeister-Tisch stellt sich zum Wenden der Elemente auf. So kann mit Hilfe des Hallenkrans das Element abgenommen, gedreht und wieder aufgelegt werden.



### X- und Y-Anschläge

Winkelgerechtes Ausrichten durch X- und Y-Anschläge.

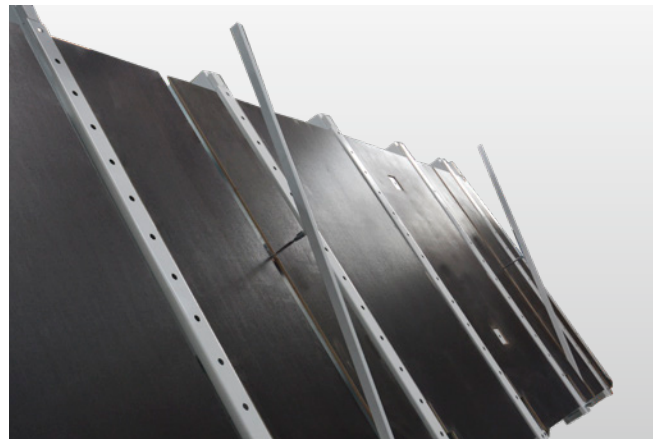

### Elementauswerfer

Optional für das Wenden von Dach- Decken- Elementen: Eingebauter Elementauswerfer schiebt das Element während dem Wendevorgang pneumatisch aus den Spanneinheiten.

## Zimmermeister-Tische BUILDTEQ A-550/A-570 – Mehr Möglichkeiten

Der BUILDTEQ A-550 bietet bereits in der Grundausstattung noch mehr Möglichkeiten. Mit dem integrierten Fahrwerk sowie der hydraulischen Aufstellfunktion lässt sich dieser Tisch optimal auch als Wendetisch nutzen. Der BUILDTEQ A-570 ist individuell konfigurierbar und dadurch ideal für spezielle Anwendungsfälle geeignet.



### Zimmermeister-Tisch BUILDTEQ A-550 – Hydraulik und Fahrwerk

- Hydraulische Aufstell- und Wendefunktion
- Integriertes Fahrwerk in Längsrichtung

### Zimmermeister-Tisch BUILDTEQ A-570 – Individuell konfigurierbar

Ganz nach Kundenwunsch konfigurierbar, bietet der BUILDTEQ A-570 zusätzlich zu den Ausstattungs-Optionen (siehe Seiten 18-19) weitere Möglichkeiten:

- Eingebauter Elementauswerfer
- Hydraulische Aufstell- und Wendefunktion
- Verfügbare Fahrwerke in Längs- und Querrichtung

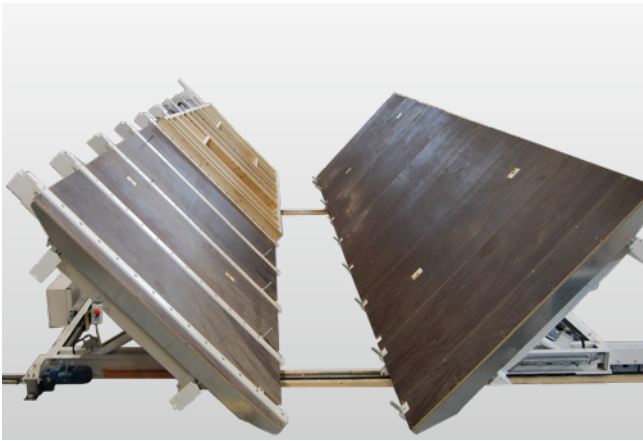

### Hydraulik

Automatisches Aufstellen und Wenden der Elemente.

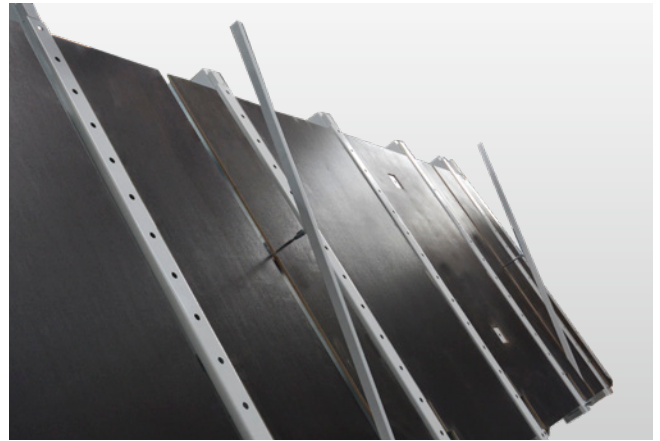

### Elementauswerfer

Für das Wenden von Dach- Decken- Elementen:  
Eingebauter Elementauswerfer schiebt das Element während dem Wendevorgang pneumatisch aus den Spanneinheiten.



### Fahrwerk in Längsrichtung

Unterschiedliche Positionierung sowie Elementtransport.



### Fahrwerk in Querrichtung

Individuelles Kombinieren von mehreren Montagetischen zu einer Fertigungsanlage.

## Zusatzausstattung für die BUILDTEQ-Baureihe

Mit den verfügbaren Optionen lassen sich die Zimmermeister-Tische modular erweitern. Je nach Einsatzzweck und Kundenwunsch können diese individuell gewählt werden.



### Dach-Decken-Spanner

Die Dachsparren bzw. Deckenbalken werden in die geöffneten Spanner eingelegt und fixiert. Beim Schließen des Handhebelventils werden die Balken korrekt ausgerichtet und gespannt. Dabei werden auch leichte Verdrehungen korrigiert. Es wird eine hohe Maßhaltigkeit unabhängig vom Maß des Einzelbalkens erreicht, da für jeden Balken der Anschlagpunkt separat definiert wird.

- Jeder Balken wird einzeln gespannt
- Fixieren der Spannpaare an beliebigen Stellen
- Genaues Positionieren über Maßbänder
- Wahlweise: einzelne Dach-Deckenspanner oder Dach-Deckenspanner-Paket (12 Stück)

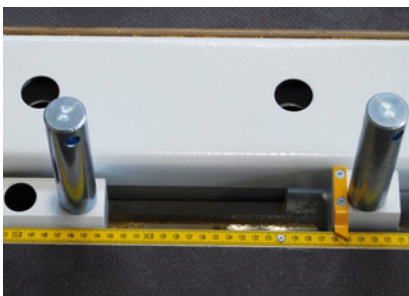

### Maßband

Hilfsmittel für das bessere Positionieren von Hölzern oder Spanneinrichtungen.

- Stabiles Stahlmaßband
- Wahlweise in Längs- oder Querrichtung oder auch Rechtssteigend



### Pneumatische und elektrische Anschlussmöglichkeiten

Für das Anschließen von Handgeräten.

- Anschlüsse sind an der Tischlängsseite angebracht

### Durchgehender X-Anschlag

Genaues Ausrichten auch von Dach- und Deckenelementen.

- Universal-Anschlagrohr mit einer Länge von 3,2 m
- Beliebig einsetzbar



### Universalspanner

Für das Spannen von Ober- und Untergurt sowie Stielen, Brüstungshölzern als auch schrägen Giebelhölzern.

- Universalspanner können am ganzen Tisch individuell platziert werden
- Pneumatische Spannzylinder, drehbar gelagert
- Drehwinkel: +/- 45°



### Zweiter X-Anschlag

Gleichzeitiges Ausrichten von zwei Elementen.

- Paralleles Arbeiten an zwei Elementen
- Zwei Spannkreise ermöglichen das Herstellen von zwei Elementen auf einem Montagetisch. Mit dem zweiten X-Anschlag werden beide gleichzeitig ausgerichtet.

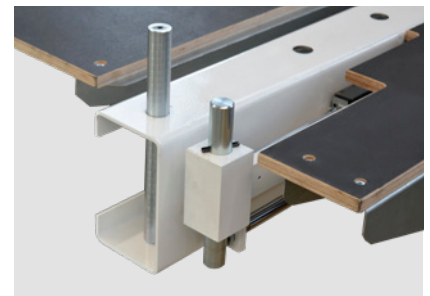

### Verschiedene Bolzenlängen sowie höhenverstellbare Bolzen

Vielfältige Einsatzmöglichkeiten und Elementvarianten.

- Für unterschiedliche Elementdicken geeignet
- Anschlagbolzen für das sichere Wenden
- Anschlagbolzen für das korrekte Ausrichten

## Schmetterlingswender – Wenden in einem Zug

Die WEINMANN Schmetterlingswender bieten Ihnen die ideale Lösung zum Wenden Ihrer Elemente. Zwei Montagetische verfahren so, dass sie sich beim Aufstellen gegenüberstehen und das Element vom ersten Tisch (Gebertisch) an den zweiten Tisch (Nehmertisch) übergeben wird. Der komplette Wendevorgang erfolgt mit Hilfe der beiden Montagetische, es ist kein Hallenkran notwendig. Das Wenden benötigt nur wenig Zeit, innerhalb von 90 Sekunden ist der gesamte Vorgang abgeschlossen. Dieser Prozess erhöht die Arbeitssicherheit deutlich und vermindert das Risiko von Beschädigungen am Element. Die beiden Montagetische dienen zudem als zwei separate Arbeitsstationen, auf denen parallel gearbeitet werden kann. Dies erhöht die Produktivität im Arbeitsprozess deutlich.





### Geschlossene Elemente fertigen – effizient und einfach

Auf dem Gebertisch wird das Riegelwerk eingelegt, gespannt und vernagelt. Die Beplankung wird auf das fertig gestellte Riegelwerk aufgelegt und befestigt. Ausgestattet mit Hydraulik lässt sich der Gebertisch aufstellen, um das Element an den Nehmertisch zu übergeben. Der Nehmertisch ist zusätzlich mit einem Fahrwerk ausgestattet und verfährt parallel zum Gebertisch. Der Nehmertisch stellt sich gegenüberliegend vom Gebertisch auf und übernimmt das Element. Nach dem Wenden werden auf den Nehmertisch Sanitär- und Elektroinstallationen eingebaut und die Isolierung eingebracht. Anschließend wird die zweite Elementseite geschlossen und befestigt. Mit nur zwei Personen wird eine Kapazität von bis zu 30 Häusern pro Jahr erreicht.



### Wendevorgang - schnell und sicher

- Schneller Wendeprozess  
innerhalb nur 90 Sekunden
- Sicherer und  
werkstückschonender  
Wendevorgang (ohne Kran)
- Ergonomischer Arbeitsablauf  
durch kurze Wege und optimale  
Höhen
- Vereinfachtes Handling
- Optimierte Platzverhältnisse

## Schmetterlingswender Parallel – Die Einstiegslösung

Bei diesem System ist der Nehmertisch mit einem Fahrwerk in Querrichtung ausgestattet, was das parallele Verfahren auf verschiedene Positionen ermöglicht. Dadurch kann der Montagetisch variabel positioniert werden, so dass die Mitarbeiter ausreichend Platz haben, um an beiden Tischen zu arbeiten. Zudem ermöglicht das parallele Verfahren das Wenden von Elementen mit unterschiedlichen Dicken. Die eingebaute Sensorik gibt dem Gebertisch die entsprechende Position für den Wendevorgang vor. Mit dem Schmetterlingswender Parallel wird für das Herstellen von 12 m Elementen nur eine Hallenfläche von 12 x 7 m benötigt.

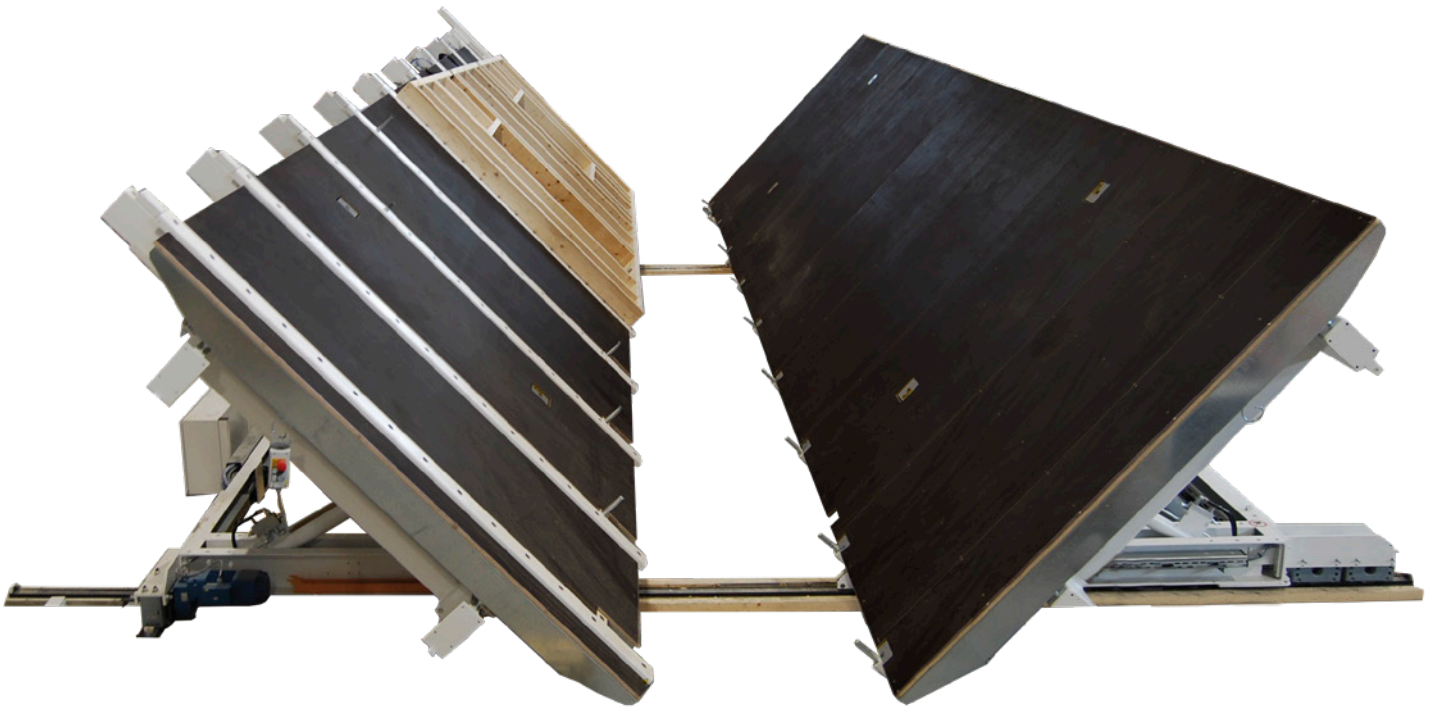

	SCHMETTERLINGSWENDER PARALLEL	SCHMETTERLINGSWENDER LÄNGS-QUER
	Die Einstiegslösung	Ausbaufähig und variabel
Hydraulische Schwenkeinrichtung	x	x
Vollflächige Beplankung	x	x
Querfahrwerk	x	x
Kombination Längs- und Querfahrwerk	-	x
Vorbereitet für den Ausbau mit einer Multifunktionsbrücke	-	x
Individuell konfigurierbar	-	x
Platzbedarf bei 12 m Tischen	ca. 100 m <sup>2</sup>	ca. 153 m <sup>2</sup>

# Schmetterlingswender Längs-Quer – Ausbaufähig und variabel

Beim Schmetterlingswender Längs-Quer ist der Gebertisch zusätzlich mit einem Fahrwerk in Längsrichtung ausgestattet. Die beiden Montagetische stehen in einer Linie und können je nach Bedarf an die entsprechende Position verfahren. Der Gebertisch verfährt in Längsrichtung und der Nehmertisch in Querrichtung. Dieses System ist geeignet für die Kombination mit einer Multifunktionsbrücke und kann so auch später zur Kompaktanlage ausgebaut werden. Der definierte Produktionsablauf optimiert die Materiallogistik und erhöht die Produktivität.



	SCHMETTERLINGSWENDER PARALLEL		SCHMETTERLINGSWENDER LÄNGS-QUER	
	Gebertisch	Nehmertisch	Gebertisch	Nehmertisch
<b>BUILDTEQ A-530</b>	x			x
<b>BUILDTEQ A-550</b>			x	
<b>BUILDTEQ A-570</b>	x	x	x	x
<b>BUILDTEQ R-530</b>		x		
<b>MOVETEQ R-330</b>		x		
<b>MOVETEQ P-700</b>		x		x

## Element-Tische für den industriellen Einsatz

Die Element-Tische MOVETEQ sind wahre Vielseitigkeitstalente in der Fertigungslinie und übernehmen Aufgaben wie das Wenden der Elemente, das winkeltgerechte Ausrichten zum sicheren Beplanken und Bearbeiten, den

Transport sowie das Aufstellen zum Einlagern. Auf dem Dach- und Decken-Tisch BUILDTEQ F-500 lassen sich insbesondere Dach- und Deckenelemente in kürzester Zeit mit höchster Präzision herstellen.



### Kundenspezifisch

- Individuell modifizierbar auf verschiedene Fertigungssituationen
- Jederzeit ausbaubar für Kapazitätserweiterungen oder höhere Automatisierung
- Integrierbar in jede Fertigungslinie durch abgestimmte Schnittstellen

### Effiziente Produktionsprozesse

- Hohe Produktivität durch automatisierte Prozesse
- Wartungsarme Bauweise für eine prozesssichere Nutzung
- Hohe Qualität durch beschädigungsfreien Transport
- Hohe Taktleistungen durch kurze Transportzyklen

### Vielseitig im Einsatz

- Automatisches Ausrichten der Elemente
- Hydraulische Aufstellfunktion zum Einbau von Fenstern, zur Einlagerung oder zum Wenden
- Verbesserte Logistik durch individuelle Transportsysteme - Elementbewegungen in Quer- und Längsrichtung



Wir bieten für Ihren Bedarf den passenden Tisch:

	<b>BUILDTEQ F-500</b> Spezialist für Dach- und Deckenelemente	<b>MOVETEQ W-100</b> Arbeits- und Pufferstation	<b>MOVETEQ P-300</b> Manueller Transport	<b>MOVETEQ P-500</b> Automatisiertes Transportieren und Spannen	<b>MOVETEQ P-700</b> Flexible und individuelle Ausstattung
<b>Max. Elementlänge (m)</b>	6 / 8 / 10 / 12	6 / 12	6 / 8 / 10 / 12		
<b>Elementbreite (m)</b>	0,6 - 2,6 Option: 3,0	1,2 - 3,2 Option: 3,8			
<b>Elementtransport manuell</b>	-	✓	-	-	optional
<b>Elementtransport automatisch</b>	-			✓	optional
<b>Pneumatisches Spannen der Elemente</b>	✓				optional
<b>Schwenkeinrichtung</b>	optional	-			optional
<b>Fahrwerk</b>	optional	-			optional
<b>Vollflächige Beplankung</b>	✓	-	-	-	optional

## Dach- und Deckentisch BUILDTEQ F-500 – Spezialist für Dach- und Deckenelemente

Mit dem BUILDTEQ F-500 werden Dach- und Deckenelemente schnell und einfach hergestellt. Mit Hilfe des NC-gesteuerten Spannsystems werden die Balkenpositionen anhand der CAD-Daten vollautomatisch vorgegeben und gespannt. Ist der Tisch in eine Fertigungslinie eingebunden, ermöglicht er zudem das Transportieren, Aufstellen und Wenden der Elemente. Das vollautomatische Rüsten des Tisches erfolgt vollständig in der Nebenzeit, so dass von einem Element zum nächsten keine Wartezeit entsteht. Mit dem BUILDTEQ F-500 werden in kürzester Zeit exakt rechtwinklige und korrekt montierte Dach- und Deckenelemente hergestellt.



### Highlights

- Hohe Produktivität - wesentliche Zeitersparnis durch vollautomatisches Rüsten des Tisches
- Elemente in hoher Maßhaltigkeit, da die Spannsysteme in Verbindung mit den NC-Achsen die exakten Balkenpositionen vorgeben
- Optimal für Losgröße 1 Fertigung geeignet: das Einmessen der Balkenlage entfällt komplett
- Mehrfachbelegung möglich: Bearbeitung mehrerer Elemente auf einem Tisch
- Hohe Arbeitssicherheit durch rutsch- und trittfeste Beplankung

## Grundausrüstung

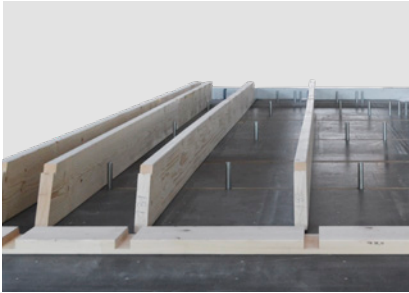

### NC-gesteuertes Spannsystem

Ermöglicht das vollautomatische Spannen und Ausrichten der Balken.

- bis zu 6 Einzelbalken sind spannbar
- Geeignet für Balkenbreiten von 50 – 170 mm
- Exaktes Positionieren der Balken durch NC-Achsen



### X-Anschlag

Herstellen rechtwinkliger Elemente mit X-Anschlag.

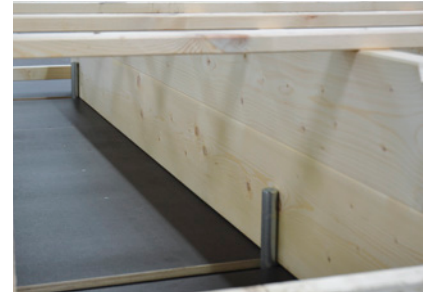

### Spannoptimierung

NC-gesteuertes Spannsystem mit Spannoptimierung

- Synchrones Einstellen der Spannpaare für die komplette Balkenlage in kürzester Zeit.

## Optionen



### Option: Hydraulische Aufstellfunktion

Aufstellen und Wenden der Elemente.

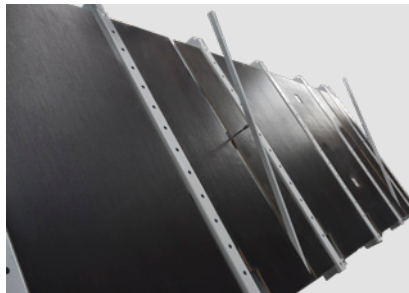

### Option: Eingebauter Elementauswerfer

Das Element wird während dem Wendevorgang pneumatisch aus den Spanneinheiten geschoben.



### Option: Fahrwerke Längs / Quer

Fahrwerke in Längs- oder Querrichtung ermöglichen die Einbindung in eine Fertigungslinie.

## Software und Steuerungstechnik

Mit der wupWorks 3 Software werden die vom CAD erzeugten WUP-Dateien vollautomatisch in CNC-Programme umgewandelt. Die jeweiligen Daten werden graphisch als 3D Modell dargestellt. Mit den Softwarepaketen wupWorks Office und wupEditor Office wird die Arbeitsvorbereitung optimiert. Das Diagnosesystem woodScout ermöglicht eine systematische Störungsbeseitigung und erhöht die Maschinenverfügbarkeit. Ebenso ist das Softwaremodul MMR Basic, Professional & Office einsetzbar. Zudem ist der BUILDTEQ F-500 tapio-ready.

Mit dem Homatic SPS System PC23Li wird das komplette Spannsystem automatisch angesteuert. Die NC-gesteuerten Einheiten spannen und positionieren die Achsen und Spannpaare vollautomatisch.

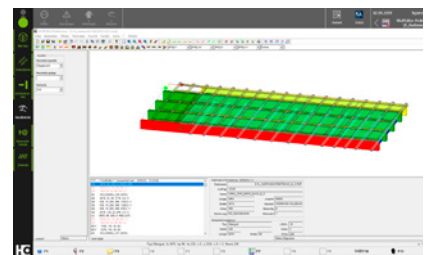

## Element-Tisch MOVETEQ P-300 – Die Einstiegslösung in die industrielle Fertigung

Der Elementtisch MOVETEQ P-300 ist ideal geeignet für den Einstieg in die industrielle Fertigung und kommt für das Transportieren, Spannen und Ausrichten der Elemente zum Einsatz. Sowohl Außen- und Innenwände als auch bereits einseitig beplankte Dach- und Deckenelemente können transportiert werden. Der Längstransport erfolgt manuell über Röllchenleisten.



### Pneumatisch absenkbarer X-Anschlag

Winkelgerechtes Ausrichten der Elemente.



### Option: Pneumatische Hauptspanner

Das Element wird ausgerichtet und fixiert, so dass die Beplankung aufgelegt und beispielsweise mit einer Multifunktionsbrücke befestigt werden kann.



### Transport mit Röllchenleisten

Manueller Elementtransport in Längsrichtung über Röllchenleisten.



# Element-Tisch MOVETEQ P-500 – Automatisiertes Spannen und Transportieren

Dieser Elementtisch ist optimal einsetzbar als Arbeitsstation in Fertigungslinien und für das Transportieren, Ausrichten und Spannen der unterschiedlichsten Elemente geeignet. Mit dem MOVETEQ P-500 erfolgt der Längstransport motorisiert mit Scharnierplattenbändern.

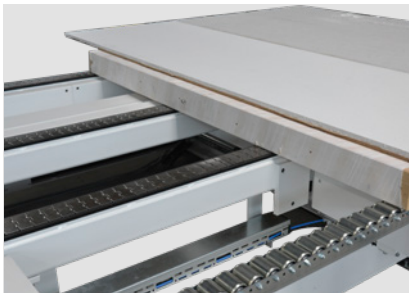

## Motorisierter Elementtransport

3-fach Scharnierplattenbänder und Röllchenbahn am Untergurt.

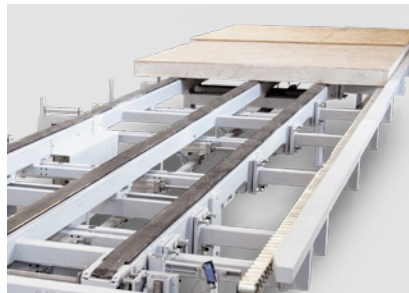

## Durchgehender Y-Anschlag

Anlegen des Elements an der Nullkante.



## Automatische Elementerkennung am X-Anschlag

Der Transport beim Einfördern wird verlangsamt und gewährleistet einen beschädigungsfreien Vorgang.



## Pneumatisch absenkbarer X-Anschlag

Winkelgerechtes Ausrichten der Elemente.



## Option Gipspaket

Speziell für das Herstellen von Elementen mit Gipsbeplankung sind am Tisch an der Einförderseite gummierte Rollen angebracht.



## Option: Pneumatische Hauptspanner

Das Element wird ausgerichtet und fixiert, so dass die Beplankung aufgelegt und befestigt werden kann.

## Element-Tisch MOVETEQ P-700 – Flexible und individuelle Ausstattung

Der MOVETEQ P-700 ist individuell konfigurierbar und so flexibel einsetzbar für die verschiedensten Einsatzgebiete. Die vielfältigen Ausstattungsmöglichkeiten machen diesen Elementtisch hochflexibel für kundenspezifische Anforderungen. Fahrwerke und Transportsysteme in Längs- und Querrichtung ermöglichen den Transport der Elemente zu unterschiedlichen Fertigungslinien.

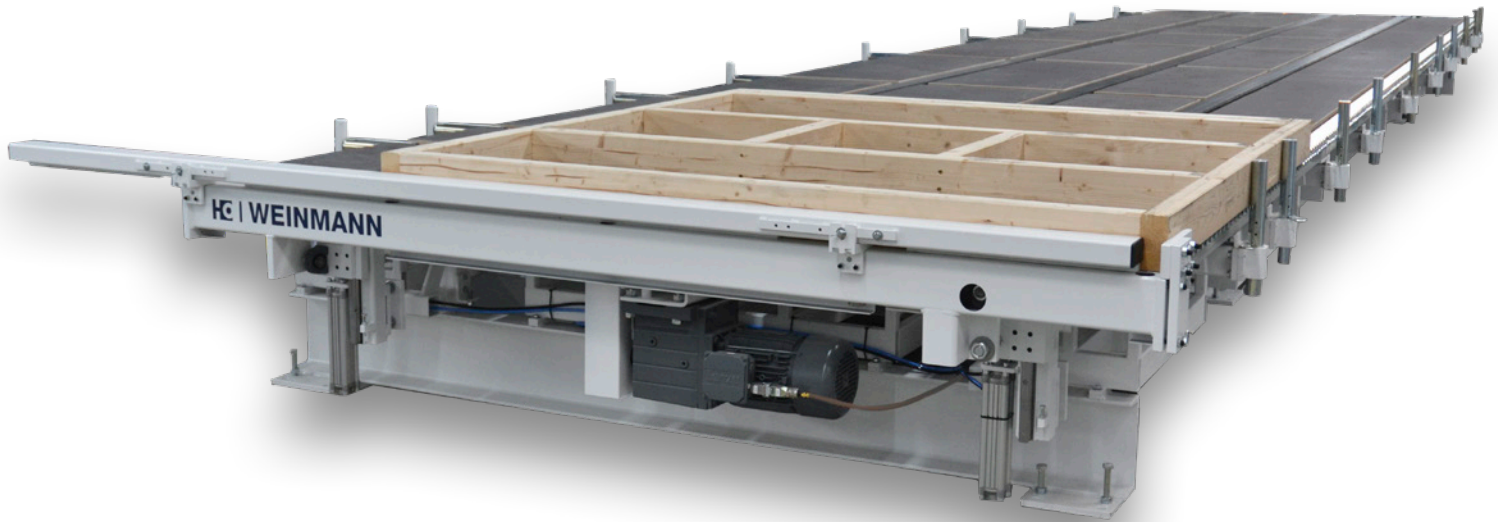

### Highlights

- Individuell konfigurierbar für kundenspezifische Anforderungen
- Flexibel anpassbar und modular erweiterbar
- Integrierbar in größere Fertigungslinien durch abgestimmte Schnittstellen
- Hohe Produktivität durch automatisierte Prozesse
- Verbesserte Logistik und Arbeitsabläufe

## Vielfältige Ausstattung



### Pneumatische Spanneinheiten

Automatisiertes Ausrichten und Fixieren der Elemente.

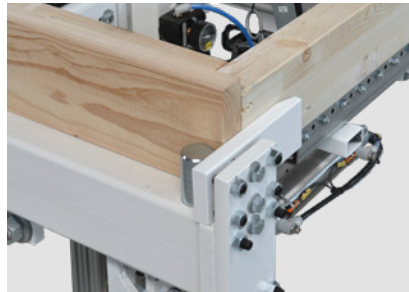

### Anschlagssystem

Winkelgerechtes Ausrichten der Elemente.

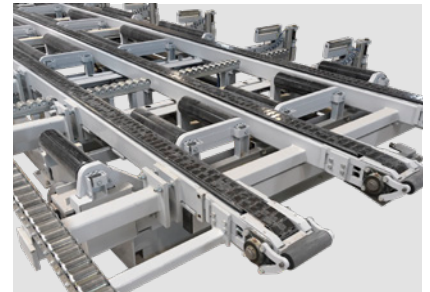

### Transportsysteme

Elementtransport in Quer- und Längsrichtung.



### Untergurtspanner in Y-Richtung

Sicheres Spannen von offenen Elementen unabhängig von der Wandhöhe. Es fallen keine zusätzliche Rüstzeiten am Tisch an.



### NC-gesteuerter Stieleausrichter in X-Richtung

sorgt für eine hohe Genauigkeit.

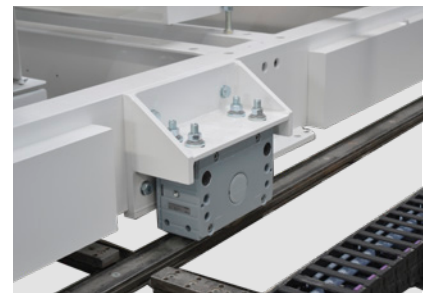

### Fahrwerke in Längs- und Querrichtung

Vereinfachte Logistik durch automatisches Verfahren.



### Spannsysteme in X-Richtung für den ersten Stiel

Exaktes Ausrichten der Elemente in X-Richtung.



### Vollflächige rutschfeste Beplankung

Hohe Arbeitssicherheit durch trittfeste Arbeitsfläche.



### Hydraulische Aufstellfunktion

Sicheres Abnehmen und Wenden der Elemente.

# Element-Tisch MOVETEQ W-100 – Arbeits- und Pufferstation

Der MOVETEQ W-100 ist die optimale Ergänzung in eine Produktionsanlage und dient als manuelle Arbeits- und Pufferstation für Wandelemente. Die Elemente werden längs transportiert und je nach Ausstattung zur weiteren Bearbeitung auf dem Tisch ausgerichtet und gespannt. Dieser Elementtisch ist optimal für den Einsatz im 2x4“-Markt geeignet sowie für die Herstellung von leichteren Elementen.



### Präzisions-Führungsschiene

für manuelle Breitenverstellung.



### Integrierte Rollen

sorgen für einfachen Elementtransport in Längsrichtung.



### Option: Absenkbare Anschläge

ermöglichen das einfache Ausrichten der Elemente.

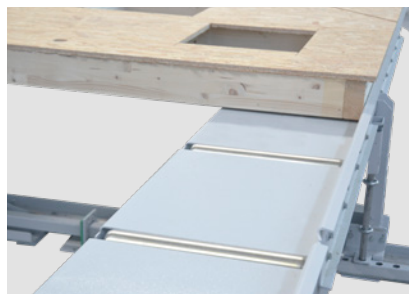

### Option: durchgehende Anschläge am Unter- und Obergurt

für manuelles Spannen.

## Highlights

- Optimale Zugänglichkeit für alle Arbeiten am Element durch offene Bauweise
- Geringer Platzbedarf ermöglicht einfache Positionierung in der Halle
- Installation kann vom Kunden durchgeführt werden

# Steuerungstechnik

Die Element-Tische der Baureihe MOVETEQ sowie der BUILDTEQ F-500 sind mit speziellen Steuerungskonzepten ausgestattet. Damit werden die Spanner, Anschläge, Fahrwerke, Hydraulik sowie das Wenden und Transportieren automatisiert angesteuert. Beim Einsatz in Fertigungslinien sind die Elementtische voll verkettet.

## Verschiedene Bedienkonzepte / systeme

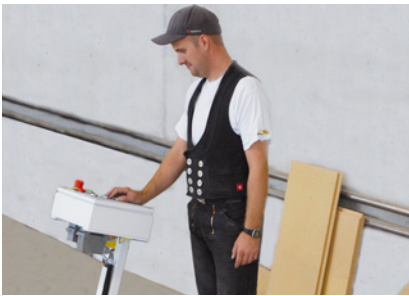

### Lokales Bedienpult

mit komplettem Steuersystem.



### Bedienflasche (flexibel am Tisch angebracht)

Steuerung ist im Tisch integriert.



### Über wupWorks 3

werden die CAD-Daten vollautomatisch umgewandelt und an die Maschine übertragen.

### Steuerung Schmetterlingswender Parallel

- Ein festes Bedienpult unterhalb des X-Anschlags
- Zwei bewegliche Bedienflaschen an den Tischen für Wendevorgang

### Steuerung Schmetterlingswender Längs-Quer

- Ein festes Bedienpult mit Einsicht der Tische
- Zusätzlich dezentrales Bedienpult für Steuerung der Fahrfunktionen
- Zwei bewegliche Bedienflaschen an den Tischen für den Wendevorgang

### Steuerung Fertigungslinien

- Für Fertigungslinien mit maximal 6 Element-Tischen und komplexen Anforderungen
- Unterteilung in verschiedene Steuerungskreise möglich
- Möglichkeit zur Datensatzanbindung
- Steuerung aller Standardfunktionen wie Spanner, Anschlag, Fahrwerk, Hydraulik, Wenden, Transport
- Erweiterte Diagnosemöglichkeiten: eigene Ferndiagnose
- tapio-ready

## Highlights

- Einfache Bedienung durch Verkettung aller Maschinen
- Hohe Arbeitssicherheit durch zusammenhängende Verkettung der Sicherheitssysteme
- Steuerung der Wende- und Fahrfunktionen
- Automatische Abläufe der Funktionen, zusätzlich ist Einzelsteuerung aller Funktion möglich
- Steuerungsgleichheit über alle Tische und andere WEINMANN-Produkte
- Standardmäßige Online-Ferndiagnose möglich

## Technische Daten Zimmermeister-Tische

TISCHABMESSUNGEN	BUILDTEQ A-300	BUILDTEQ A-500	BUILDTEQ A-530	BUILDTEQ A-550	BUILDTEQ A-570
<b>1 Länge (m)</b>	7,2 / 8,3 / 10,1 / 12,1	6,2 / 8,2 / 10,2 / 12,2			kundenspezifisch
<b>2 Breite (m)</b>	3				kundenspezifisch
<b>3 Arbeitshöhe (m)</b>	kundenspezifisch	0,7			kundenspezifisch
<b>Spannbereich (m)</b>	0,4 - 3,8				kundenspezifisch
<b>Spannbereich beplankt (m)</b>	0,4 - 2,6				kundenspezifisch
<b>Gewicht ca. (to)</b>	0,6 / 0,7 / 0,8 / 1	5 / 5,5 / 6 / 6,5			kundenspezifisch

PRODUKTABMESSUNGEN	BUILDTEQ A-300	BUILDTEQ A-500	BUILDTEQ A-530	BUILDTEQ A-550	BUILDTEQ A-570
<b>Elementlänge min (m)</b>	variabel	2			
<b>Elementlänge max (m)</b>	7 / 8 / 10 / 12	6 / 8 / 10 / 12			
<b>Elementbreite min (m)</b>	0,4				
<b>Elementbreite max (m)</b>	3,8				
<b>Elementgewicht max. (to)</b>	3,5				

### BUILDTEQ A-550

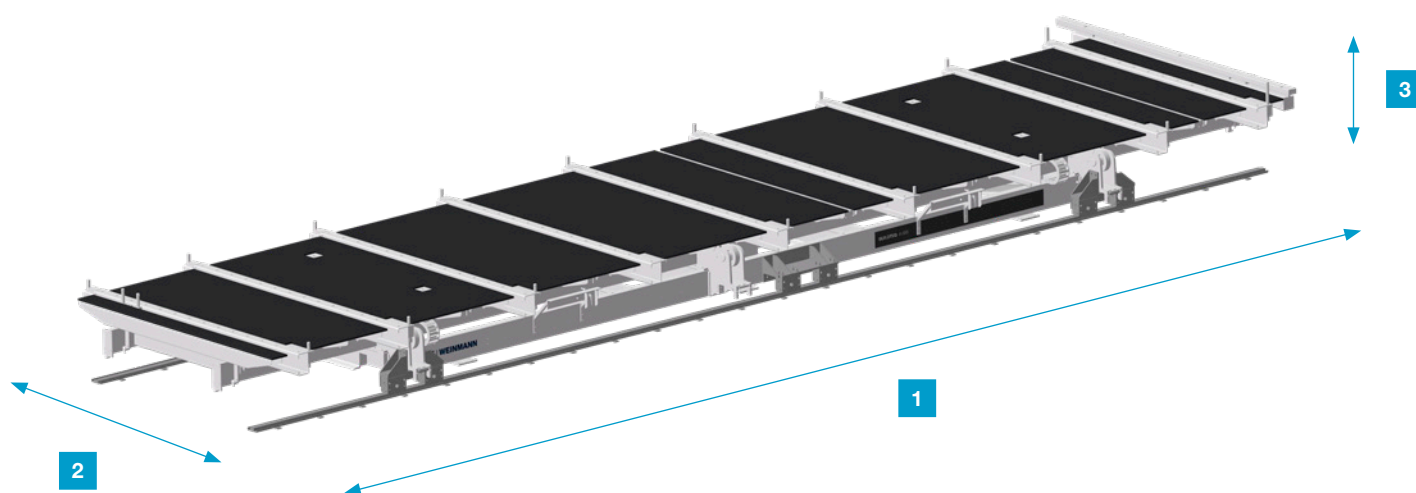

## Technische Daten Element-Tische

TISCHABMESSUNGEN	BUILDTEQ F-500	MOVETEQ W-100	MOVETEQ P-300	MOVETEQ P-500	MOVETEQ P-700
<b>1 Länge (m)</b>	6,2 / 8,2 / 10,2 / 12,2	6,1 / 12,1	6,2 / 8,2 / 10,2 / 12,2		
<b>2 Breite (m)</b>	3	3,6	3,4		
<b>3 Arbeitshöhe (m)</b>	0,7				
<b>Spannbereich (m)</b>	0,6 - 2,6 Option bis 3	1,2 - 3,2 Option bis 3,8	1,2 - 3,2 Option bis 3,8		
<b>Spannbereich beplankt (m)</b>	bis zu 3	-	-	-	Optional
<b>Gewicht ca. (to)</b>	5,5 / 6 / 6,5 / 7	1,4 / 2,8	1 / 1,5 / 2 / 2,5	1,5 / 2 / 2,5 / 3	kundenspezifisch

PRODUKTABMESSUNGEN	BUILDTEQ F-500	MOVETEQ W-100	MOVETEQ P-300	MOVETEQ P-500	MOVETEQ P-700
<b>Elementlänge min (m)</b>	2	1,2	2		
<b>Elementlänge max (m)</b>	6 / 8 / 10 / 12				
<b>Elementbreite min (m)</b>	0,6	1,6	1,2		
<b>Elementbreite max (m)</b>	3	3,2	3,2 Option bis 3,8		
<b>Elementgewicht max (to)</b>	3,5	1,5	3,5		

### MOVETEQ P-700

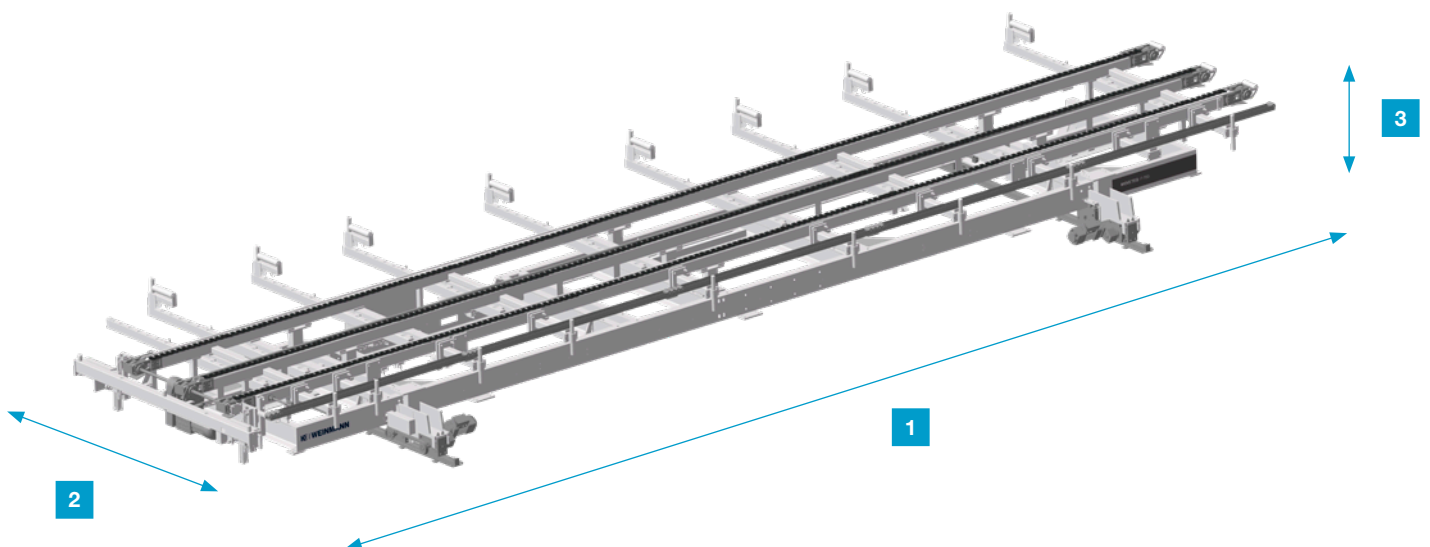

## Konfigurationsmöglichkeiten

Sie haben die freie Wahl. Mit den verfügbaren Optionen haben Sie eine Vielzahl an Möglichkeiten, Ihre Montagetische den Anforderungen Ihrer Produktion anzupassen. In der Tabelle finden Sie eine Übersicht welche Optionen in den jeweiligen Maschinentypen möglich sind.

PRODUKTABMESSUNGEN	BUILDTEQ A-300	BUILDTEQ A-500	BUILDTEQ A-530	BUILDTEQ A-550
Anzahl Spannzylinder (Stück)	4 / 5 / 6 / 7	5 / 7 / 8 / 9	5 / 7 / 8 / 9	5 / 7 / 8 / 9
Spannkraft pro Zylinder, pneumatisch (N)	750	750	750	750
X-Anschlag	✓	Option	Option	Option
X-Anschlag als durchgehendes Rohr	Option	Option	Option	Option
Zweiter X-Anschlag mit Bolzen	Option	Option	Option	Option
X-Anschlag versenkbar				
Beplankung	kundenspezifisch	✓	✓	✓
Aufstellfunktion (Hydraulik)		Option	✓	✓
Fahrwerk (längs/quer)				✓
2 Spannkreise	✓	✓	✓	✓
Dach-Decken-Spanner	Option	Option	Option	Option
Pneumatische Universalspanner	Option	Option	Option	Option
zusätzlicher C-PowerTec Spannbalken	Option			
Pneumatische Hauptspanner		Option	Option	Option
Stiele-Ausrichter in X-Richtung				
Untergurtspanner				
Anhebbare Transportsysteme (längs/quer)				
Längstransport Röllchenleisten				
Längstransport Scharnierplattenband				
Neigungsanzeige			Option	Option



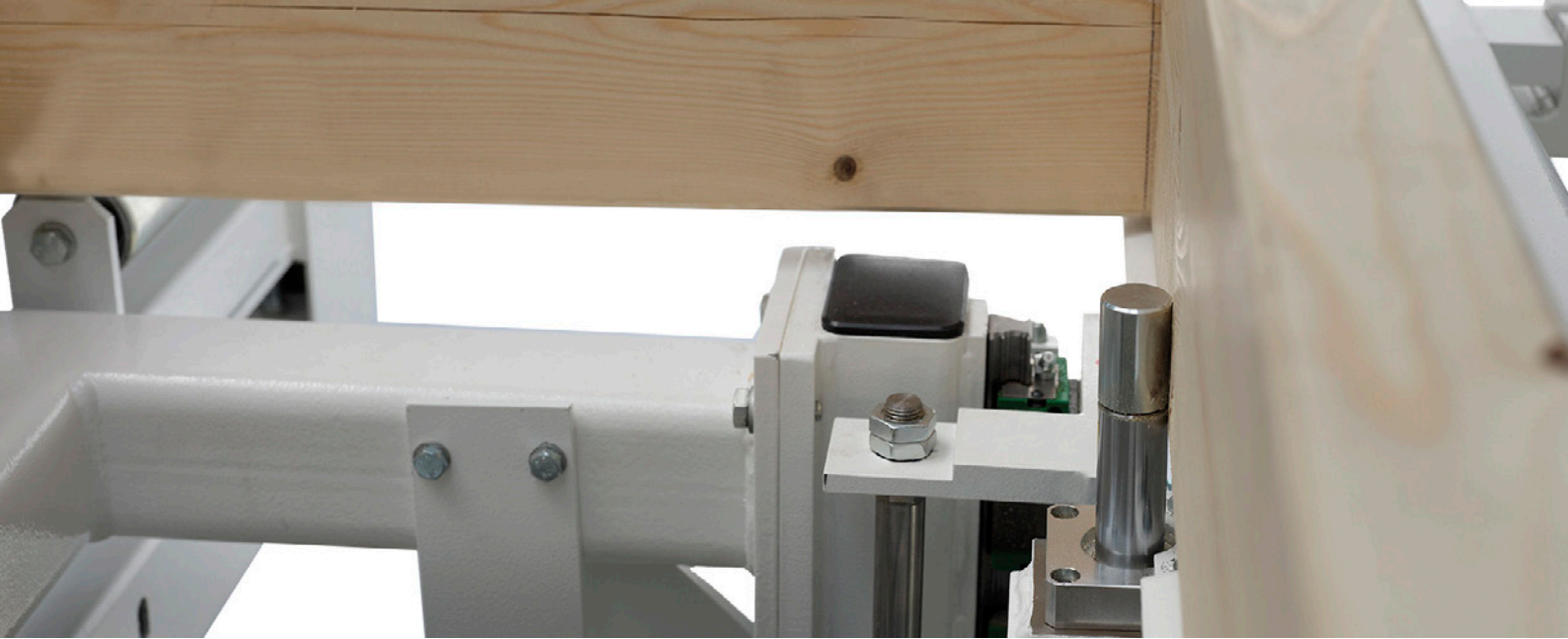

BUILDTEQ A-570	BUILDTEQ F-500	MOVETEQ W-100	MOVETEQ P-300	MOVETEQ P-500	MOVETEQ P-700
5 / 7 / 8 / 9	18 / 24		6 / 7 / 8 / 9	6 / 7 / 8 / 9	6 / 7 / 8 / 9
750			750	750	750
Option	✓	✓	✓	✓	
Option	✓	Option	Option	Option	Option
Option					
		✓	✓	✓	Option
✓	✓				Option
Option	Option				Option
Option	Option				Option
✓	✓				
Option					
Option					
Option					
Option			Option	Option	
					Option
					Option
					Option
		✓	✓		Option
				✓	Option
Option					

# VALYOU

Our Mission, Your Performance.

## LIFE CYCLE SERVICES

Mehr Leistung, effizientere Abläufe, schnellere Hilfe, Sicherstellung der Verfügbarkeit und schlauer werden.

### TEAM & GRÖSSE

Größtes weltweites Service-Netzwerk in der Branche mit über 1.350 Servicemitarbeitern.

### INSTALLATION & INBETRIEBNAHME

Für den richtig guten Start lassen wir nur ausgewiesene Experten ran.

### BEDIENUNG & STEUERUNG

Nach kompetenter Einweisung des Bedienpersonals in die intuitive Steuerung helfen clevere Apps das Bediener-Leben enorm zu erleichtern.

### WARTUNG & INSTANDHALTUNG

Damit es einfach immer läuft schauen wir gern vorbei. Wie oft und wie intensiv wir helfen dürfen, entscheiden Sie. Vorsorge ist bekanntlich besser als Nachsorge.

### eSHOP & ONLINEVORTEIL

Ein paar Klicks und dann geht's fix. In den verfügbaren Märkten genießen vor allem Ersatzteile exklusive Online Vorteile, die sich lohnen. [shop.homag.com](http://shop.homag.com).

### HOTLINE & ERREICHBARKEIT

Wenn es brennt, sind wir da, mehrfach. Direkt per Telefon, digital per App und Video oder mit dem Vor-Ort-Service. Wir sind mit über 90 regionalen Service-Organisationen weltweit in Ihrer Nähe. Durch über 35.000 sofort verfügbare Ersatzteile können wir 85 % Ihrer Bestellungen sofort ausliefern.

### TRAINING & WEITERBILDUNG

Mit Präsenz-, Live-Online-Training oder mit eLearning bieten wir alle modernen Wege zu hilfreicherem Wissen. Wir führen jährlich über 4.000 Kundens Schulungen durch. Dazu sind wir für Sie allein in 19 Ländern mit eigenen Trainingscentern vor Ort.

### MODERNISIERUNG & VERBESSERUNG

Unser Modernisierungsprogramm ist auf Ihre Maschine zugeschnitten. Wir werten auf Wunsch Ihre Daten aus und beraten Sie gern beim nächsten Schritt.

### ANALYSE & NACHHALTIGKEIT

Auf Wunsch analysieren wir all Ihre Prozesse mit renommierten Tools und Verfahren (LeanSixSigma). Wir haben dazu ein großes zertifiziertes Expertenteam.

### FINANZIERUNG & BERATUNG

Wir bieten Ihnen weltweit maßgeschneiderte Finanzierungs-konzepte. Mehr als 60 Jahre Erfahrung und ein enges Partnernetzwerk aus renommierten Banken und Versicherungen helfen dabei, für Sie das Richtige zu finden. Immer transparent und verlässlich in der Abwicklung.



**Schnell geholfen:**

94 % Lösungsquote  
in unserer Hotline

**Experten in Ihrer Nähe:**

1.350 Servicemitarbeiter weltweit

**Wir bewegen was:**

>1.000 weltweite  
Ersatzteilsendungen pro Tag

**Das hat so kein anderer:**

>150.000 Maschinen in 28  
Sprachen elektronisch dokumentiert  
in eParts



**WEINMANN Holzbausystemtechnik GmbH**

info@weinmann-partner.de  
www.homag.com/weinmann

**YOUR SOLUTION**