

AK RON 1400

CANTEADORAS MONOLATERALES
AUTOMÁTICAS



 **BIESSE**

LA SOLUCIÓN IDEAL PARA AMPLIAR LA PRODUCCIÓN



EL MERCADO EXIGE

un cambio en los procesos de producción que permita **aceptar el mayor número de pedidos posible**. Todo ello manteniendo **altos niveles de calidad**, la personalización de los productos manufacturados, con **plazos de entrega reducidos y seguros** y satisfaciendo las exigencias de los arquitectos más creativos.

BIESSE RESPONDE

con **soluciones tecnológicas** que revalorizan y respaldan la habilidad técnica y el conocimiento de los procesos y los materiales. **Akron 1400** es la gama de canteadoras monolaterales para la aplicación de cantos en rollo y tiras. Unidades compactas diseñadas para simplificar las operaciones de puesta a punto, disponibles en configuraciones según las exigencias de cada trabajo.



AKRON 1400

- ✓ FABRICADA SEGÚN LAS NECESIDADES DE MECANIZADO
- ✓ TECNOLOGÍA DE ÚLTIMA GENERACIÓN PARA OBTENER ALTAS PRESTACIONES
- ✓ ACABADO PERFECTO DE CUALQUIER TIPO DE MECANIZADO
- ✓ MÁXIMA CALIDAD DEL PRODUCTO ACABADO.

LA BASE DE LA CALIDAD

La estructura de la máquina es sumamente sólida y rígida, habiéndose diseñado con las herramientas más modernas de cálculo y diseño.

La **bancada monolítica** ofrece una gran estabilidad, permitiendo a la máquina trabajar en varios turnos de trabajo, manteniendo un alto nivel de calidad.



Las sólidas columnas que se fijan directamente en la bancada, absorben todas las vibraciones que se producen durante el mecanizado.

El **Presor de correa**, estándar de serie en la Akron 1400, permite al tablero pasar sobre la cinta garantizando una presión uniforme ideal hasta para los revestimientos más delicados (opcional).

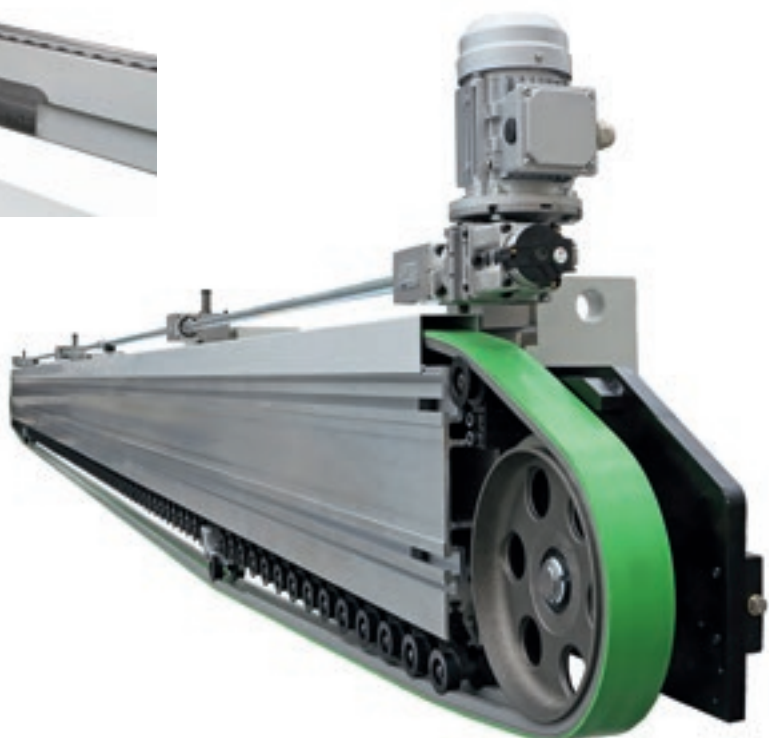

TECNOLOGÍA DE ÚLTIMA GENERACIÓN PARA OBTENER ALTAS PRESTACIONES



Acabado perfecto gracias a la **unidad rectificadora** de 2 motores con accionamiento automático.



Un equipo dedicado a Investigación y Desarrollo diseña soluciones de última generación para satisfacer la demanda del mercado y para ofrecer una tecnología de vanguardia, fiable y de gran calidad.



Akron monta de serie en todas las máquinas solo electromandriles de la serie exclusiva Rotax. Se trata de electromandriles de altísima calidad, diseñados y realizados por HSD, empresa líder en el sector, que garantizan potencias elevadas, dimensiones compactas y altísimos niveles de calidad de acabado.



El **dispositivo Autoset** para Rectificadora, para el centrado automático de la herramienta con respecto al panel, mejora la calidad y reduce el tiempo de configuración.

APLICACIÓN DE CANTOS DE CUALQUIER DIMENSIÓN



Unidad encoladora para la aplicación automática de cantos en rollo y tiras de 0,4 a 12 mm.

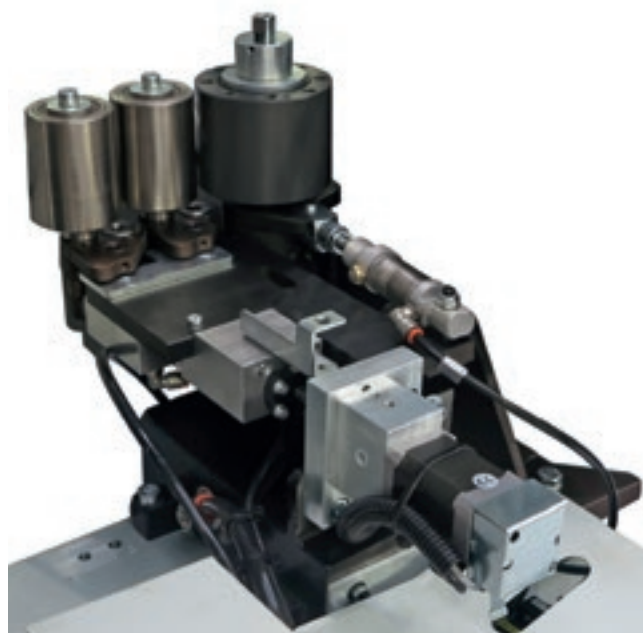

Dispositivo para la configuración automática de la unidad en función del espesor del canto (opcional).



Cargador automático mono rotor que permite cambiar rápidamente el canto sin necesidad de abrir las cabinas. Sensor óptico para detectar el posicionamiento correcto de la placa (opcional).



Calderín de cola

El **calderín de cola** dispone de un sistema de pre-copia para que el rodillo no entre en contacto directo con el panel, protegiendo la calidad del panel mecanizado y permitiendo aplicar de forma constante la cola sin que se desgaste el calderín.



Nueva portabroca cola especial para utilizar EVA y PUR

- Un solo portabroca capaz de trabajar tanto EVA como PUR en gránulos
- Alta flexibilidad gracias al sistema de vaciado automático de cola desde abajo
- Ciclo de limpieza del rodillo automático en función de la longitud del panel



Prefundidor para cola EVA.

Solución para responder a todas las necesidades prioritarias de mecanizado.

- mayor cantidad de cola disponible
- fácil control del nivel de la cola.



Prefusor Top Melt TM10

Nuevo sistema de fusión de la cola de poliuretano desde arriba.

- Uso muy flexible gracias a los cartuchos pequeños.
- Cola PUR bajo pedido en función de la cantidad de cola utilizada.
- Sistema hermético para una larga conservación de la cola.



Prefusor gPoD con funcionamiento

“PUR on demand” para cola de poliuretano, para responder a las necesidades de mecanizado más complejas, gracias a su elevada capacidad de fusión.

AIR FORCE SYS TEM

CANTEADO INVISIBLE

Ningún empalme, ningún hilo de cola, perfecta armonía con el tablero.

Air Force System, disponible en las canteadoras Biesse, aprovecha el principio físico de la convección. Gracias a un sistema de aire caliente comprimido, el canto se une perfectamente al tablero, de modo que se garantiza la resistencia al agua y al calor y una excelente calidad de acabado estético que dura a lo largo del tiempo.



MÁXIMA PRECISIÓN DE MECANIZADO

Calidad y precisión de corte gracias al retestador para eliminar los sobrantes de canto superior e inferior del tablero. 2 versiones disponibles en función de las necesidades de mecanizado.

IN801

Excelente absorción de las vibraciones gracias al retestador con manipulación sobre doble guía THK.



El grupo IN801 incluye de serie:

- ✔ sistema de aspiración dinámico que sigue el desplazamiento de las hojas,
- ✔ inclinación automática de las hojas,
- ✔ sistema de copia idóneo para procesar orificios de bisagra.





Akron 1400 ofrece soluciones personalizadas que permiten reducir el tiempo de configuración y elaboración.

El **Rebebeador** Superpuesto reduce los sobrantes de canto en la parte superior e inferior del tablero. Garantiza el acabado del bloque en una sola pasada.

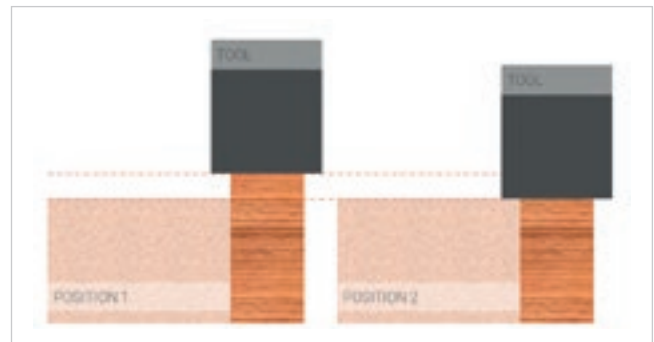

Duo System es un dispositivo para el cambio automático entre la función de desbaste y acabado.



Grupo Espigador para el recorte del canto, dotado de 2 motores de alta frecuencia y copiadores verticales / horizontales con disco giratorio.



Herramientas multiperfil para varios tipos de canto.

SER VO EJES

CARÁCTER DE CALIDAD

Calidad del producto sin precedentes y reducción del tiempo de mecanizado gracias a soluciones tecnológicas creadas para ayudar en el trabajo diario.

Los ejes automáticos de la unidad de trabajo poseen un sistema de lectura que permite que la máquina sepa en cualquier momento si la configuración es correcta. Están dotados de motores con una tolerancia de colocación de 1/100 mm para permitir la máxima precisión de mecanizado. Las dimensiones reducidas amplían notablemente el rango de aplicación. El tiempo de transición se reduce hasta un 75 %.



ACABADO PERFECTO DE CUALQUIER TIPO DE MECANIZADO

Velocidad máxima de trabajo
18 m/min



La estación redondeadora multifunción con dos motores permite aplicar un acanalado también en las partes superior e inferior del panel, además de en el frente y el anverso.

Guías lineales para movimientos de precisión y alto nivel de calidad.



El **rascador de cantos** elimina las imperfecciones derivadas de los mecanizados anteriores en la parte superior e inferior del borde.

Los ejes del rascador de cantos garantizan el posicionamiento automático en posiciones infinitas en función del espesor del canto (opcional).



La **unidad fresadora**, inclinable de 0 a 90°, permite realizar el ranurado y el fresado en la superficie inferior o lateral del panel.

RESULTADO MÁXIMO DEL PRODUCTO ACABADO



Unidad de cepillos para la limpieza y el pulido del canto y del panel.



Secador para la reactivación del color de los cantos.



El **Rascador de Cola** para retirar el sobrante de cola en las partes superior e inferior del panel es el único del mercado dotado de 4 cilindros neumáticos para conseguir una alta calidad de acabado.



Alta calidad incluso con paneles y cantos High Gloss con película de protección.

LA TECNOLOGÍA AL SERVICIO DEL USUARIO



Estadística Avanzada para la monitorización de la productividad:

- ▶ Diversos tipos de graficos disponibles para entender y mejorar las prestaciones de la bordadora
- ▶ Subdivisión de las estadísticas de producción en base al lote o al intervalo temporal
- ▶ Aplicación móvil para estar siempre en contacto con el estado de la máquina.



Nuevo control SMART TOUCH

Una programación inmediata al alcance de todos gracias al panel de control táctil.



- ▶ Fácil gestión y uso del programa.
- ▶ Rápido paso un mecanizado y otro.
- ▶ Gestión inteligente del idioma.

SOPHIA

MÁS VALOR DE LAS MÁQUINAS



SOPHIA ES LA PLATAFORMA IOT DE BIESE QUE OFRECE A SUS CLIENTES UNA AMPLIA GAMA DE SERVICIOS PARA SIMPLIFICAR Y RACIONALIZAR LA GESTIÓN DEL TRABAJO.

SE BASA EN LA POSIBILIDAD DE ENVIAR DATOS E INFORMACIÓN EN TIEMPO REAL SOBRE LAS TECNOLOGÍAS QUE SE UTILIZAN PARA OPTIMIZAR LAS PRESTACIONES Y LA PRODUCTIVIDAD DE LAS MÁQUINAS O DE LAS INSTALACIONES. SE COMPONE DE DOS ÁREAS: IOT Y PARTS.

- REDUCCIÓN DE LOS TIEMPOS DE PRODUCCIÓN
- RECORTE DE COSTES
- REDUCCIÓN DE LA INACTIVIDAD DE LA MÁQUINA
- OPTIMIZACIÓN DEL PROCESO DE PRODUCCIÓN
- MAYOR PRODUCTIVIDAD
- MÁS ALTA CALIDAD DEL TRABAJO DIARIO

Con la App **iOT** se puede disfrutar de la máxima visibilidad de las prestaciones específicas de las máquinas mediante la diagnosis remota, el análisis de la inactividad de la máquina y la prevención de averías.

PARTS es el nuevo portal web de Piezas de repuesto que permite navegar dentro de una cuenta personalizada, con toda la información sobre las compras que se efectúan, utilizar directamente un carrito de compras para las piezas de repuesto y supervisar su proceso.

SERV ICE & PARTS

Coordinación directa e inmediata entre los departamentos Service y Parts para atender las solicitudes de intervención. Soporte a clientes clave con personal de Biesse dedicado en nuestra sede o en las instalaciones del cliente.

BIESSE SERVICE

- ✔ Instalación y puesta en marcha de las máquinas y los equipos.
- ✔ Training center para la formación de los técnicos de campo de Biesse, filiales, distribuidores y directamente de los clientes.
- ✔ Revisiones, actualizaciones, reparaciones y mantenimiento.
- ✔ Diagnóstico y solución de problemas de forma remota.
- ✔ Actualización del software.

500

técnicos de campo de Biesse en el mundo.

50

técnicos de Biesse en el servicio de teleasistencia.

550

técnicos de los Distribuidores certificados.

120

cursos de formación multilingües cada año.

El Grupo Biesse promueve, entabla y desarrolla relaciones directas y constructivas con el cliente para entender sus necesidades, mejorar los productos y servicios de posventa a través de dos áreas especiales: Biesse Service y Biesse Parts.

Dispone de una red global y un equipo altamente especializado que proporciona en cualquier parte del mundo servicios de asistencia y piezas de repuesto para las máquinas y componentes in situ y online todos los días, a cualquier hora

BIESSE PARTS

- ✔ Piezas de recambio originales de Biesse y kits de recambios personalizados según el modelo de máquina.
- ✔ Ayuda para identificación de los recambios.
- ✔ Oficinas de las compañías de transporte DHL, UPS y GLS ubicadas dentro del almacén de recambios de Biesse, que efectúan varias recogidas al día.
- ✔ Plazos de envío optimizados gracias a su extensa red de distribución internacional con almacenes deslocalizados y automáticos.

92%
de pedidos con parada de máquina enviados en menos de 24 horas.

96%
de pedidos enviados antes de la fecha prometida.

100
personas encargadas de los recambios en el mundo.

500
pedidos gestionados al día.

DATOS TÉCNICOS

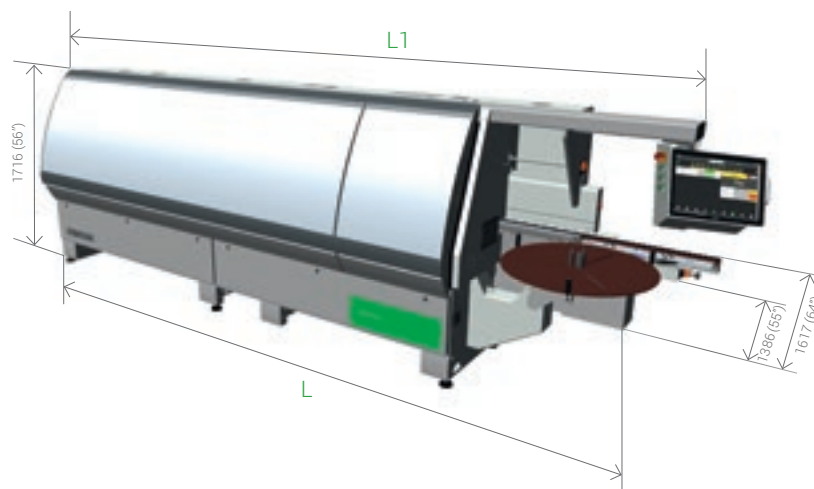

AKRON 1400

		L	L1
Akron 1430	mm	4550	4390
Akron 1435	mm	5160	5000
Akron 1440	mm	5610	5450
Akron 1445	mm	6040	5880

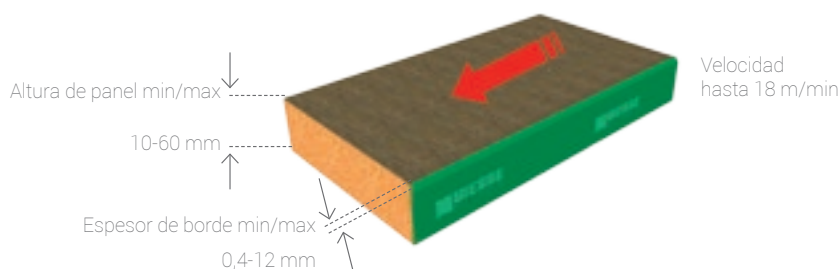

HAY NUMEROSAS UNIDADES CON LAS QUE CONFIGURAR LA MÁQUINA EN FUNCIÓN DE LAS NECESIDADES DE MECANIZADO



Unidad rectificadora

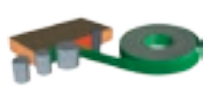

Unidad encoladora

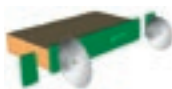

Encabezador

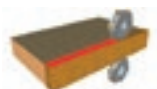

Rebordeador

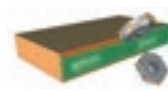

Espigador



Redondeador

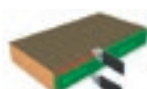

Rascador de canto



Unidad Fresadora



Rascador de Cola



Cepillos

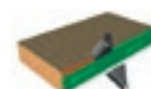

Secador

Los datos técnicos y las ilustraciones no son vinculantes. Algunas imágenes pueden reproducir máquinas equipadas con accesorios opcionales. Biesse Spa se reserva el derecho de realizar cualquier modificación sin necesidad de previo aviso.

Nivel de presión sonora ponderado A (LpA) en fase de mecanizado, en el puesto del operario en la máquina con bombas de paletas LpA=86 dB(A) LwA=106 dB(A) Nivel de presión sonora ponderado A (LpA) en el puesto del operario y nivel de potencia sonora (LwA) en fase de mecanizado en la máquina con bombas de levas LpA=86 dB(A) LwA=106 dB(A) Incertidumbre de medida K 4 dB(A)

La medición se ha realizado en conformidad con la norma UNI EN 848-3:2007, UNI EN ISO 3746: 2009 (potencia sonora) y UNI EN ISO 11202: 2009 (presión sonora en el puesto de trabajo del operario) con el paso de los paneles. Los valores de ruido indicados son niveles de emisión y no representan necesariamente niveles operativos seguros. No obstante exista una relación entre los niveles de emisión y los niveles de exposición, los valores de emisión no se pueden utilizar como valores totalmente fiables para establecer si hace falta o no tomar medidas de precaución adicionales. Los factores que determinan el nivel de exposición al que está sometido el trabajador incluyen el tiempo de exposición, las características del local de trabajo, otras fuentes de polvo y ruido, etc., es decir el número de máquinas y de otros procesos adyacentes. En cualquier caso, esta información permitirá al usuario de la máquina poder evaluar mejor el peligro y el riesgo.

LIVE THE EXPERIENCE

BIESSEGROUP.COM



Tecnologías interconectadas y servicios avanzados que maximizan la eficiencia y la productividad, que generan una nueva experiencia al servicio del cliente.

**VIVA LA EXPERIENCIA
DEL GRUPO BIESSE EN
NUESTROS CAMPUS
ALREDEDOR DEL MUNDO.**



BIESSEGROUP

