

# AK RON 1400

BORDATRICE MONOLATERALE  
AUTOMATICA



 **BIESSE**

50 YEARS  
  
 **BIESSEGROUP**

# LA SOLUZIONE IDEALE PER AMPLIARE LA PROPRIA PRODUZIONE



## IL MERCATO CHIEDE

un cambiamento nei processi produttivi che consenta di **accettare il maggior numero di commesse possibili**. Tutto ciò mantenendo **alti standard di qualità**, personalizzazione dei manufatti con **tempi di consegna rapidi e certi** e soddisfacendo le richieste degli architetti più creativi.

## BIESSE RISPONDE

con **soluzioni tecnologiche** che valorizzano e supportano l'abilità tecnica e la conoscenza dei processi e dei materiali. **Akron 1400** è la gamma di bordatrici monolaterali per l'applicazione di bordi in rotolo e strisce. Gruppi operatori compatti progettati per semplificare le operazioni di messa a punto sono disponibili in configurazioni a seconda delle esigenze di lavorazione.



## AKRON 1400

- ✔ COSTRUITA SECONDO LE ESIGENZE DI LAVORAZIONE
- ✔ TECNOLOGIA DI ULTIMA GENERAZIONE PER ELEVATE PRESTAZIONI
- ✔ PERFETTA FINITURA DI OGNI TIPO DI LAVORAZIONE
- ✔ MASSIMA QUALITÀ DEL PRODOTTO FINITO.

# ALLA BASE DELLA QUALITÀ

La struttura della macchina è estremamente robusta e rigida, dimensionata con i più moderni strumenti di calcolo e progettazione.

Il **Basamento monolitico** conferisce elevata stabilità mantenendo un alto standard qualitativo.

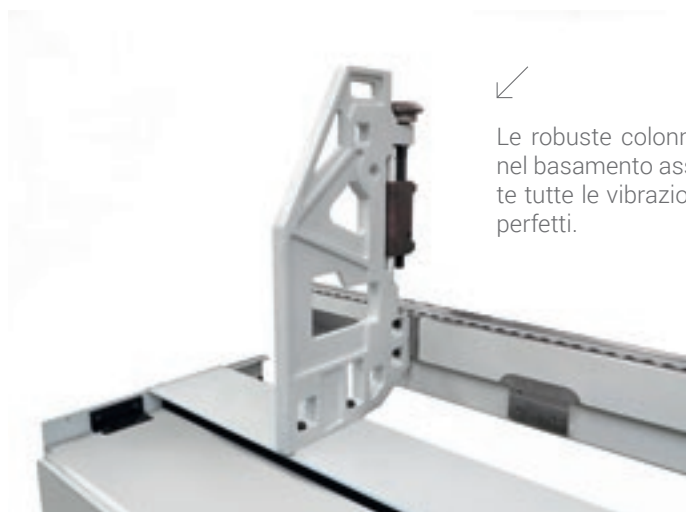

Le robuste colonne fissate direttamente nel basamento assorbono completamente tutte le vibrazioni, garantendo pannelli perfetti.

Il Pressore a Cinghia applica una pressione uniforme sulla superficie del pannello ideale per pannelli delicati o con pellicole protettive (opz. solo su 1440 e 1445).



# ELEVATA QUALITÀ DI FINITURA

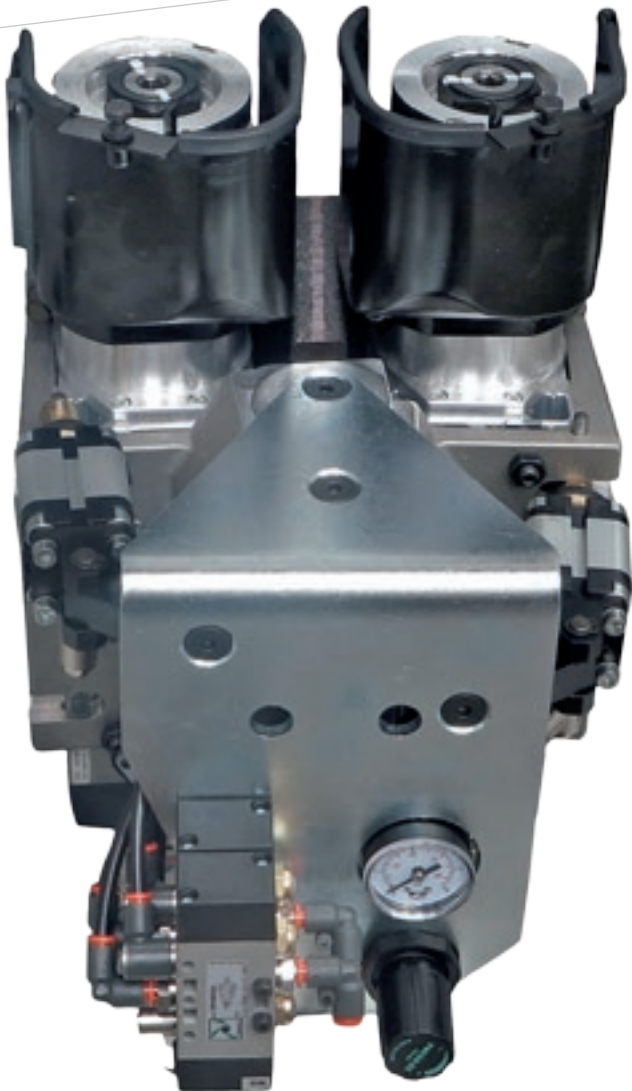

Finitura perfetta grazie al **Gruppo Rettificatore a 2 motori** con intervento automatico.

**HSD**  
MECHATRONICS



**Rotax**  
electrospindle

Akron monta di serie su tutte le macchine solo elettromandri della serie esclusiva Rotax. Si tratta di elettromandri ad altissima qualità, progettati e realizzati da HSD, azienda leader nel settore, che garantiscono elevate potenze, dimensioni compatte e altissimi standard di finitura.



Il dispositivo **Autoset per Rettificatore**, per il centraggio automatico dell'utensile rispetto al pannello, migliora la qualità diminuendo i tempi di set-up.



# APPLICAZIONE DI BORDI DI QUALSIASI DIMENSIONE



**Gruppo Incollatore** per l'applicazione automatica di bordi in rotolo e strisce da 0,4 a 12 mm.

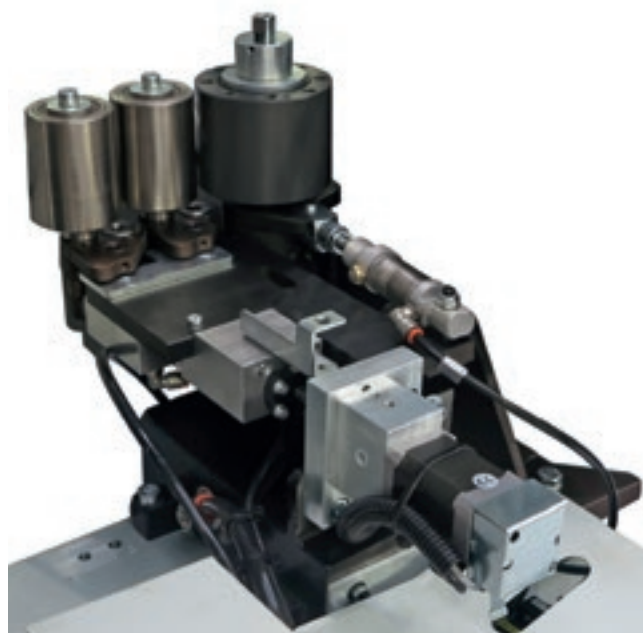

**Dispositivo per il settaggio automatico** del gruppo in base allo spessore del bordo. (opz)



**Caricatore automatico da monorotolo**, permette il cambio rapido del bordo senza la necessità di aprire le cabine.  
**Sensore ottico** per il rilevamento del corretto posizionamento del bordo. (opz)



**Vasca colla**

Dispone di un sistema di pre-copiatura per evitare il contatto diretto tra rullo e pannello, preservando la qualità del pannello lavorato e consentendo una spalmatura costante della colla senza usura della vasca colla.

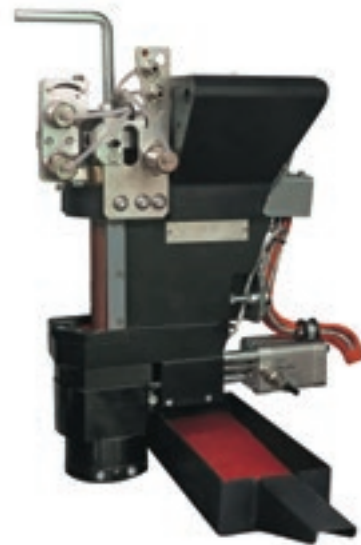

**Nuova testina colla ibrida per utilizzare EVA e PUR**

- ✔ Una sola testina in grado di lavorare sia EVA che PUR in granuli
- ✔ Alta flessibilità grazie al sistema di svuotamento automatico di colla dal basso
- ✔ Ciclo di pulizia del rullo automatico in funzione della lunghezza del pannello.



**Prefusore per colla EVA**

Soluzione per rispondere a tutte le prioritarie esigenze di lavorazione:

- ✔ maggiore quantità di colla disponibile
- ✔ facile controllo del livello della colla.



**Prefusore Top Melt TM10**

Nuovo sistema per la fusione della colla poliuretanica dall'alto.

- ✔ Alta flessibilità di utilizzo grazie alle cartucce di piccole dimensioni.
- ✔ Colla PUR on demand in funzione della quantità di colla utilizzata.
- ✔ Sistema ermetico per una lunga conservazione della colla.



**Prefusore gPoD con funzionamento "Pur on demand" per colla poliuretanica**

Per rispondere alle più complesse esigenze di lavorazione grazie alla sua elevata capacità di fusione.

# AIR FORCE SYSTEM

## BORDATURA INVISIBILE

**Nessuna giunzione, nessun filo colla, perfetta armonia di fusione con il pannello.**

AirForceSystem, disponibile sulle bordatrici Biesse, sfrutta il principio fisico della convezione. Grazie ad un sistema di aria calda compressa il bordo si salda perfettamente al pannello garantendo eccellente qualità di finitura estetica che dura nel tempo.





# PER ESECUZIONI ECCELLENTI

Qualità e precisione di taglio grazie al Gruppo Intestatore che consente di eliminare l'eccedenza del bordo in testa e coda del pannello. 2 versioni disponibili in funzione delle esigenze di lavorazione.

## IN801

Assorbimento ottimale delle vibrazioni grazie all'intestatore con movimentazione su doppia guida lineare.



Il gruppo IN801 include di serie:

- ✔ sistema di aspirazione dinamico che segue le lame in ogni spostamento
- ✔ inclinazione automatica delle lame
- ✔ sistema di copiatura idoneo per processare fori cerniera.



Innovazioni uniche in questa fascia di macchine per soddisfare le richieste di qualità e produttività dei produttori più esigenti.



Il sistema di copiatura a inseguimento garantisce un'ottima qualità anche su bordi high gloss.

**IT 70 S**  
Intestatore lineare per una perfetta finitura in ogni tipo di lavorazione.



# IDENTITY



## DESIGN FUNZIONALE

**Un'estetica innovativa ed essenziale caratterizza l'identità distintiva Biesse.**

Lo sportello di protezione in policarbonato antisfondamento è progettato per garantire la massima visibilità all'operatore sui gruppi di lavorazione. Dotato di led a cinque colori ad indicare lo stato della macchina, permette di monitorare agevolmente le fasi di lavorazione.



# MASSIMA PRECISIONE DI LAVORAZIONE



**Un team dedicato alla Ricerca e Sviluppo progetta soluzioni di ultima generazione per soddisfare le richieste del mercato e per offrire una tecnologia all'avanguardia, affidabile e prestante.**

Il Gruppo Refilatore Sovrapposto riduce l'eccedenza del bordo nella parte superiore e inferiore del pannello. Garantisce la finitura del massello in un solo passaggio (opt).

Duo System è un dispositivo per cambio automatico tra funzione di sgrossatura e finitura.

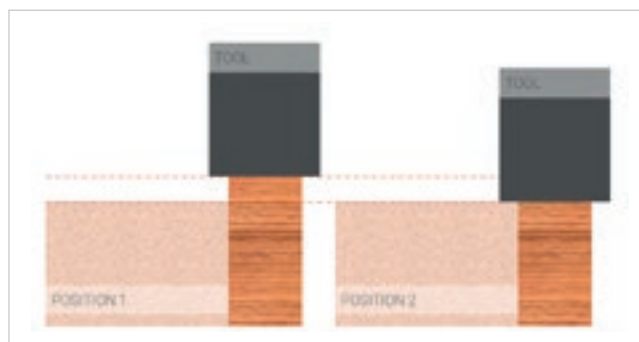

Akron 1400 offre soluzioni personalizzate che permettono di ridurre i tempi di settaggio e di lavorazione.



Gruppo Spigolatore per la refilatura del bordo, completo di 2 motori ad alta frequenza e copiatori verticali /orizzontali a disco girevole.



Utensili multiprofilo per diverse tipologie di bordo.



**RI501**  
Gruppo spigolatore su colonna montato a basamento.

# SERVO ASSI

## CARATTERE DI QUALITÀ

**Qualità del prodotto senza precedenti e riduzione dei tempi di lavorazione grazie a soluzioni tecnologiche create per supportare il lavoro quotidiano.**

Gli assi automatici dei gruppi operatori hanno un sistema di lettura che permette alla macchina di sapere in qualsiasi momento se il settaggio è corretto. Sono dotati di motori con tolleranza di posizionamento di 1/100 mm per la massima precisione di lavorazione. Le dimensioni contenute ampliano notevolmente il range di applicazione. Azzeramenti ridotti fino al 75%.





# PERFETTA FINITURA DI OGNI TIPO DI LAVORAZIONE

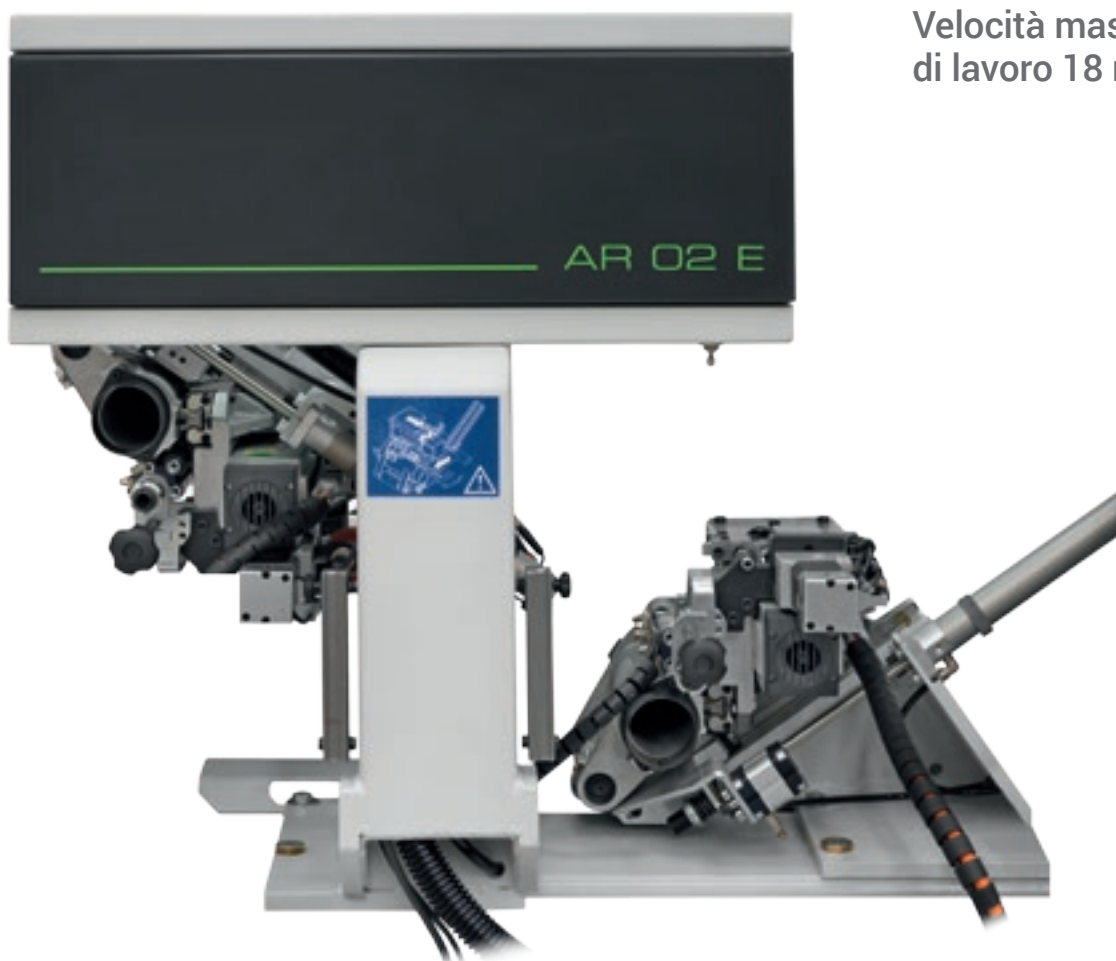

Velocità massima  
di lavoro 18 m/min.



Il Gruppo Arrotondatore  
multifunzione a due motori  
consente di applicare  
una raggiatura anche nella parte  
superiore e inferiore del pannello,  
oltre che in testa e in coda.

Guide lineari per movimenti precisi e elevati standard di qualità.



Il Gruppo Raschiabordo elimina le imperfezioni derivate dalle lavorazioni precedenti sulla parte superiore ed inferiore del bordo.

Gli assi sul gruppo raschiabordo assicurano il posizionamento automatico su infinite posizioni in accordo con lo spessore del bordo (opt).



Il **Gruppo Fresatore**, inclinabile da 0 a 90°, permette di realizzare la scanalatura e la fresatura sulla superficie inferiore o laterale del pannello.

# PERFETTA FINITURA DI OGNI TIPO DI LAVORAZIONE

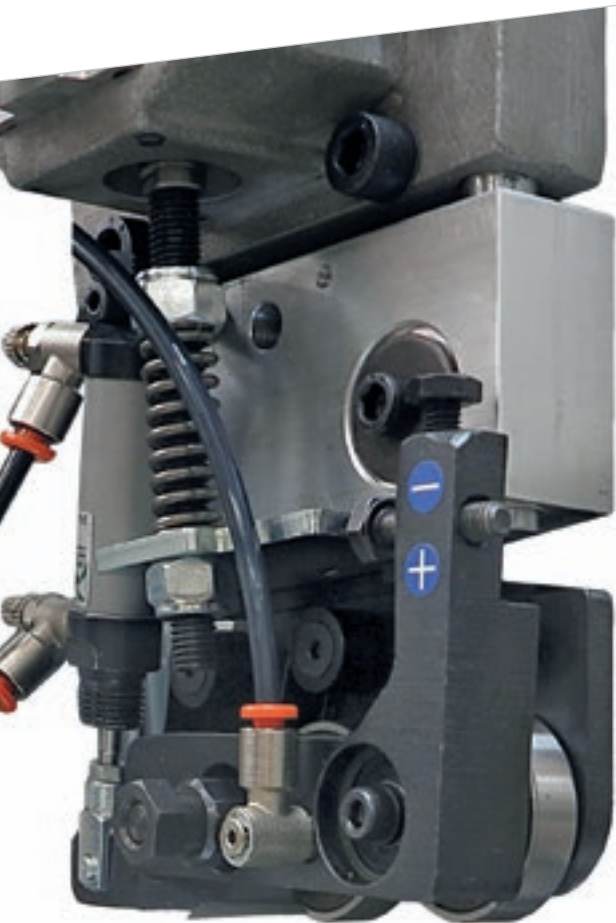

**Gruppo Spazzole** per la pulizia e la luciatura del bordo e del pannello.



**Gruppo Phon** per la riattivazione del colore dei bordi (opt)



Qualità di alto livello anche con **pannelli e bordi High Gloss** con pellicola protettiva.

# TECNOLOGIA A SERVIZIO DELL'UTILIZZATORE



Statistica Avanzata per il monitoraggio della produttività:

- ▶ Diverse tipologie di grafici disponibili per capire e migliorare le performance della bordatrice
- ▶ Suddivisione delle statistiche di produzione in base al lotto o all'intervallo temporale
- ▶ Mobile App per rimanere sempre in contatto con lo stato della macchina.



**Nuovo controllo SMART TOUCH 23"**  
Una programmazione immediata alla portata di tutti grazie al pannello di controllo touch screen da 23" standard.

# MADE WITH BIESSE

## LA TECNOLOGIA BIESSE ACCOMPAGNA LA CRESCITA DI STECHERT

“Su queste sedie siede il mondo” è il motto del gruppo Stechert che può essere effettivamente preso alla lettera. Quella che 60 anni fa è iniziata come una piccola azienda manifatturiera di modanature per carrozzine, serramenti per mobili e serrature per porte, oggi è uno dei grandi fornitori a livello internazionale di sedie contract e da ufficio nonché di mobili in acciaio tubolare. Inoltre dal 2011 è nata la collaborazione con WRK GmbH, specialista internazionale per strutture a podio, sedili per sale conferenze e tribune, collegata a Stechert tramite la comune società commerciale STW.

Per i responsabili di Stechert, tuttavia, l'ottimo risultato ottenuto non è un buon motivo per riposare sugli allori.

Al contrario, l'azienda sta investendo corposamente sul sito di Trautskirchen per rendere ancora più efficiente e proficua la propria produzione. Nella ricerca di un nuovo partner per i macchinari, i responsabili aziendali hanno scelto il produttore italiano Biesse. “Per il progetto abbiamo scelto macchinari che contenessero già alcune opzioni e fossero predisposti per le funzioni di automazione”, spiega Roland Palm, Area manager di Biesse. E' stato creato un ciclo produt-

tivo efficiente in cui i lavoratori sono stati in grado di dare il meglio già dopo una breve fase di addestramento.

All'inizio della produzione si trova la sezionatrice ad una linea di taglio “WNT 710”. “Perché”, spiega l'ebanista qualificato Martin Rauscher, “vogliamo poter lavorare pannelli anche grandi 5,90 metri, per ridurre il più possibile gli sfridi.” I normali pannelli rettangolari per tavoli o pannelli da parete sono portati direttamente alla bordatrice “Stream” con la tecnologia “AirForceSystem”. La bordatrice Biesse di un gruppo che attiva il materiale dei bordi stratificato non più con un raggio laser, bensì con aria calda per ottenere le cosiddette “fughe zero”.

“La qualità non ha nulla da invidiare al sistema laser, al contrario: con una potenza di allacciamento di 7,5 kW, i costi per metro quadro sono molto più bassi”, sottolinea l'area manager Biesse.

“Vogliamo essere attrezzati anche per quando stampiamo noi stessi il serramento e dobbiamo quindi calibrare i pannelli” afferma Martin Rauscher, “Lo stesso vale ovviamente per il legno massello e i pannelli multiplex, che necessitano di una molatura prima di essere verniciati in una ditta esterna. Ad entrambi i tipi di

lavorazione è dedicata la levigatrice “S1” Biesse. Per poter far fronte alle esigenze del futuro, nel capannone di Trautskirchen si trovano anche due centri di lavoro a controllo numerico di Biesse: un “Rover C 965 Edge” ed un “Rover A 1332 R”, che si completano perfettamente.

Il gruppo Stechert vuole rafforzare anche la vendita di soluzioni innovative per finiture interne con sistemi completi per pareti, soffitti, pavimenti e soppalchi. Per la sezionatura dei pannelli il gruppo ha acquistato una “Sektor 470”. Per le ulteriori lavorazioni per geometria, scanalatura e molle nonché fori e fresature superficiali, vi sono due Centri di lavoro di Biesse, un “Arrow” per le applicazioni nesting, un “Rover B 440” e di recente anche una macchina a 5 assi, il Centro di lavoro “Rover C 940 R” per poter realizzare soprattutto pannelli per pareti e soffitti elaborati tridimensionalmente.

Fonte: HK 2/2014



# DATI TECNICI



## AKRON 1400

		L
Akron 1430	mm	4460
Akron 1435	mm	5030
Akron 1440	mm	5474/6009
Akron 1445	mm	5946/6450

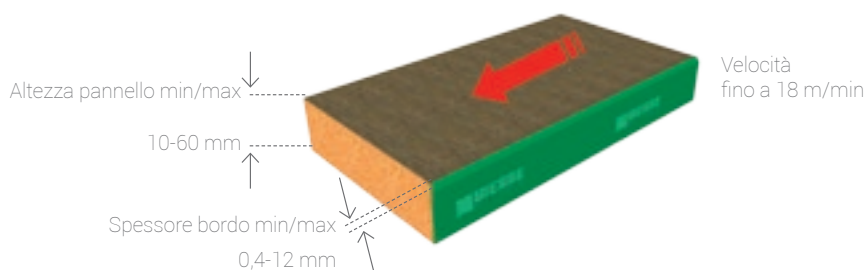

Dati tecnici ed illustrazioni non sono impegnativi. Alcune foto possono riprodurre macchine complete di opzionali. Biesse Spa si riserva il diritto di apportare eventuali modifiche senza preavviso.

Livello di pressione sonora ponderato A (LpA) in lavorazione posto operatore su macchina con pompe a palette Lpa=79dB(A) Lwa=96dB(A) Livello di pressione sonora ponderato A (LpA) posto operatore e livello di potenza sonora (Lwa) in lavorazione su macchina con pompe a camme Lwa=83dB(A) Lwa=100dB(A) Incertezza di misura K dB(A) 4.

Il rilevamento è stato eseguito rispettando la norma UNI EN 848-3:2007, UNI EN ISO 3746: 2009 (potenza sonora) e UNI EN ISO 11202: 2009 (pressione sonora posto operatore) con passaggio pannelli. I valori di rumorosità indicati sono livelli di emissione e non rappresentano necessariamente livelli operativi sicuri. Nonostante esista una relazione fra livelli di emissione e livelli di esposizione, questa non può essere utilizzata in modo affidabile per stabilire se siano necessarie o meno ulteriori precauzioni. I fattori che determinano il livello di esposizione a cui è soggetta la forza lavoro comprendono la durata di esposizione, le caratteristiche del locale di lavoro, altre fonti di polvere e rumore ecc., cioè il numero di macchine ed altri processi adiacenti. In ogni caso, queste informazioni consentiranno all'utente della macchina di effettuare una migliore valutazione del pericolo e del rischio.

# CONFIGURAZIONI

## Akron 1430-A



## Akron 1435-A



## Akron 1435-B





## Akron 1440-A



## Akron 1445-A



## Akron 1445-B



# SERVICE & PARTS

Coordinamento diretto e immediato fra Service e Parts delle richieste di intervento. Supporto Key Customers con personale Biesse dedicato in sede e/o presso il cliente.

## BIESSE SERVICE

- ✔ Installazione e start-up di macchine e impianti.
- ✔ Training center per la formazione dei tecnici Field Biesse, filiali, dealer e direttamente dai clienti.
- ✔ Revisioni, upgrade, riparazioni, manutenzione.
- ✔ Troubleshooting e diagnostica remota.
- ✔ Upgrade del software.

**500**

tecnici Biesse Field in Italia e nel mondo.

**50**

tecnici Biesse operanti in tele-service.

**550**

tecnici Dealer certificati.

**120**

corsi di formazione multilingua ogni anno.

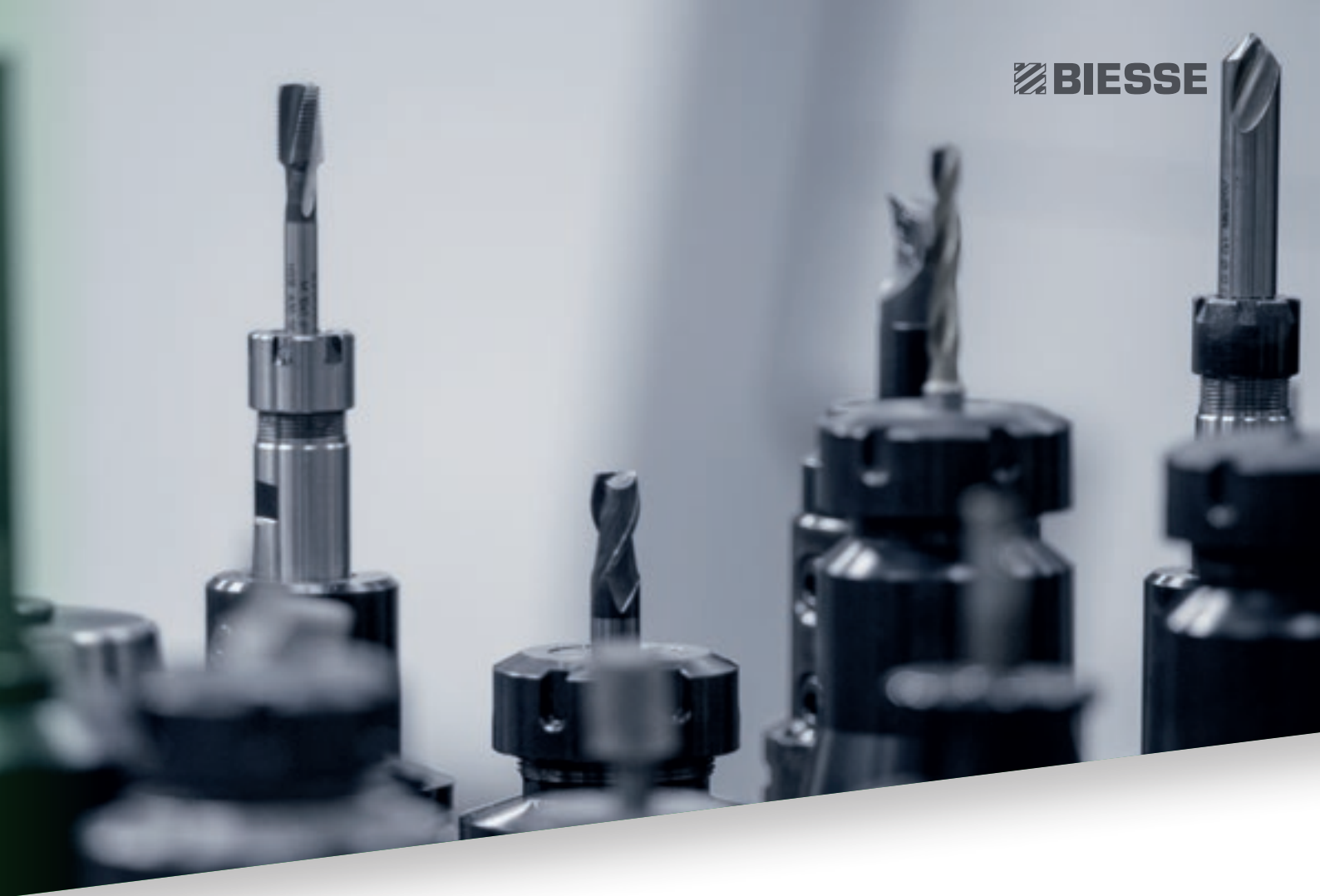
A close-up photograph of several metal drill bits and tool holders, arranged in a row. The focus is on the sharp, metallic tips of the bits, which are set against a blurred background of more tools. The lighting highlights the texture and precision of the metal components.

Il Gruppo Biesse promuove, cura e sviluppa rapporti diretti e costruttivi con il cliente per conoscerne le esigenze, migliorare i prodotti e i servizi post vendita attraverso due aree dedicate: Biesse Service e Biesse Parts. Si avvale di una rete globale e di un team altamente specializzato offrendo ovunque nel mondo servizi di assistenza e ricambi per macchina e componentistica on-site e on-line 24/7.

## BIESSE PARTS

- ✔ Pezzi di ricambio originali Biesse e kit ricambi personalizzati sul modello macchina.
- ✔ Supporto all'identificazione del ricambio.
- ✔ Uffici dei corrieri DHL, UPS e GLS resident all'interno del magazzino ricambi Biesse e ritiri multipli giornalieri.
- ✔ Tempi di evasione ottimizzati grazie alla rete di distribuzione capillare nel mondo con magazzini delocalizzati ed automatici.

**92%**

di ordini fermo macchina evasi entro 24 ore.

**96%**

di ordini evasi entro la data promessa.

**100**

addetti ai ricambi in Italia e nel mondo.

**500**

ordini gestiti ogni giorno.

# SOPHIA

PIÙ VALORE DALLE MACCHINE



Sophia è la piattaforma IoT di Biesse che abilita i propri clienti a una vasta gamma di servizi per semplificare e razionalizzare la gestione del lavoro.

Permette di inviare in tempo reale informazioni e dati sulle tecnologie in uso per ottimizzare le prestazioni e la produttività delle macchine e degli impianti.

□ **10% TAGLIO DEI COSTI**

□ **50% RIDUZIONE DEL TEMPO  
DI FERMO MACCHINA**

□ **10% AUMENTO  
DELLA PRODUTTIVITÀ**

□ **80% RIDUZIONE DEL TEMPO  
DI DIAGNOSTICA DI UN PROBLEMA**

**SOPHIA PORTA L'INTERAZIONE TRA CLIENTE  
E SERVICE A UN LIVELLO SUPERIORE.**

**iOT**  
SOPHIA

IoT SOPHIA offre la massima visibilità delle specifiche performance delle macchine con la diagnostica remota, l'analisi dei fermo macchina e la prevenzione dei guasti. Il servizio include la connessione continua con il centro di controllo, la possibilità di chiamata integrata nella app cliente con gestione prioritaria delle segnalazioni e una visita diagnostica e prestazionale entro il periodo di garanzia. Attraverso SOPHIA, il cliente usufruisce di un'assistenza tecnica prioritaria.

**PARTS**  
SOPHIA

PARTS SOPHIA è il nuovo strumento facile, intuitivo e personalizzato per ordinare i Ricambi di Biesse. Il portale offre a Clienti, Dealers e Filiali l'opportunità di navigare all'interno di un account personalizzato, consultare la documentazione sempre aggiornata delle macchine acquistate, creare un carrello di acquisto ricambi con indicazione della disponibilità a magazzino in tempo reale e il relativo listino prezzi e di monitorare l'avanzamento dell'ordine.

 **BIESSE**

in collaborazione con  **accenture**

# LIVE THE EXPERIENC

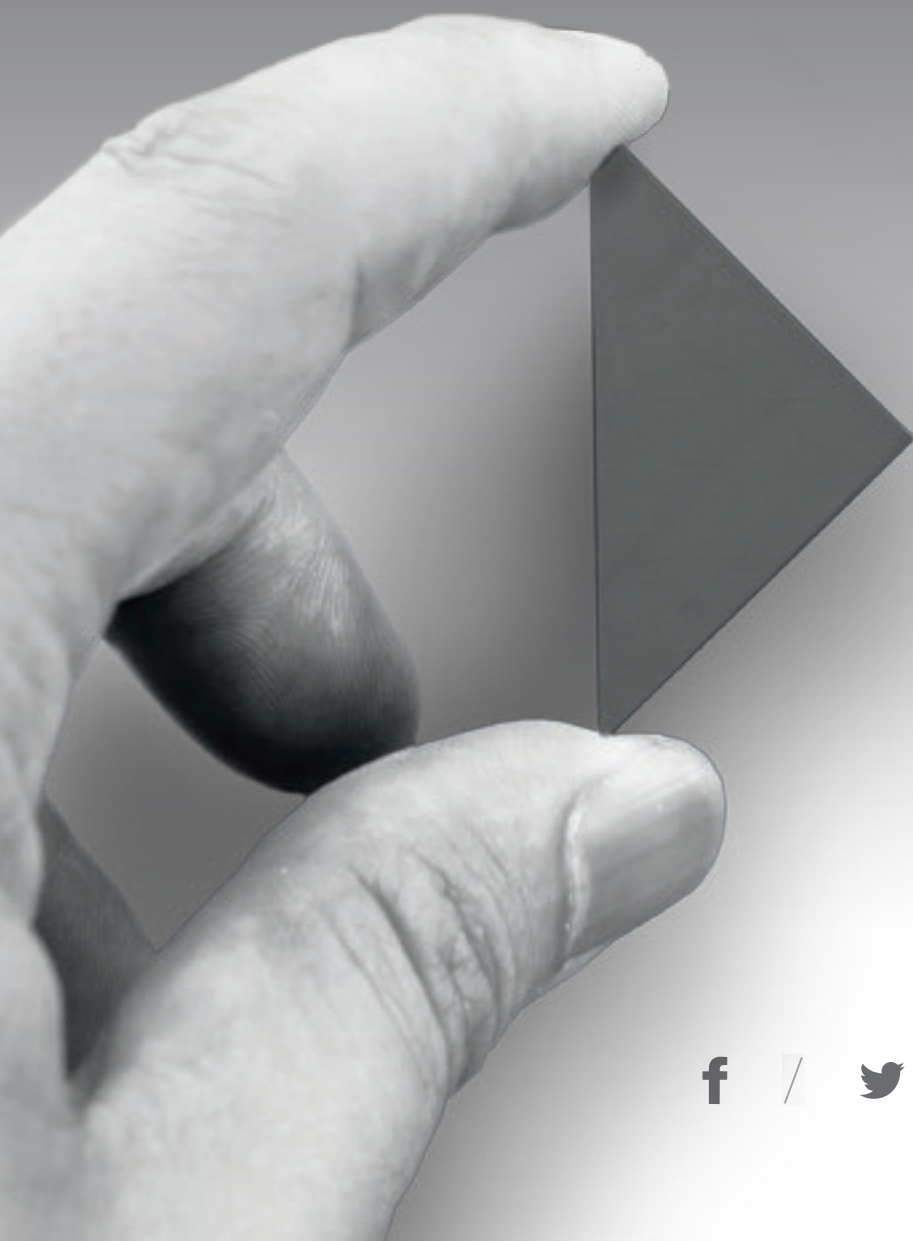

BIESSEGROUP.COM

E



Da 50 anni tecnologie interconnesse e servizi evoluti in grado di massimizzare l'efficienza e la produttività, generando nuove competenze al servizio del cliente.

**VIVI L'ESPERIENZA  
BIESSE GROUP NEI  
NOSTRI CAMPUS  
NEL MONDO.**

 **BIESSEGROUP**

