

Bordatrici Ambition 1650 - 1660

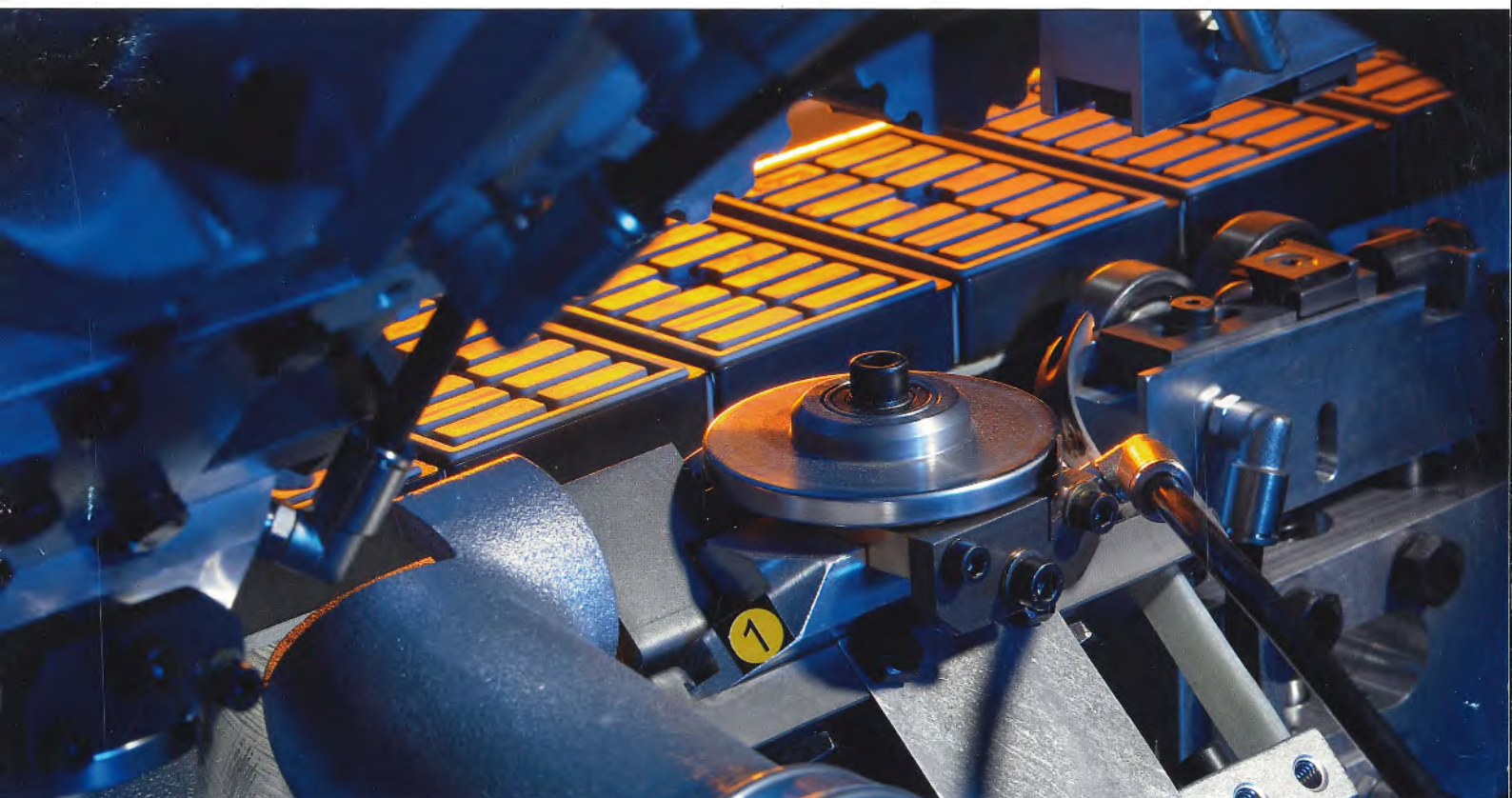

HOMAG group

Un gruppo di successo

Per sopravvivere in un mercato altamente competitivo, bisogna essere veloci, flessibili ed efficienti. Il gruppo HOMAG con la sua rete di vendita ed assistenza presente in oltre 80 paesi del mondo, Vi assicura una forte ed efficiente collaborazione in tutto il mondo.

Le aziende del gruppo HOMAG coprono tutte le necessità richieste dalla lavorazione del legno e dei pannelli. Sezionatura, bordatura, sistemi di trasporto e manipolazione, foratura, rivestimento e levigatura di superfici,

impianti per la produzione di porte, telai e parquet, case prefabbricate in legno, imballaggio, automazione e Software, provvedono con prodotti altamente innovativi ed una vasta gamma di servizi a soddisfare ogni Vostra esigenza sempre con la giusta soluzione.

Voi, i nostri clienti, beneficerete di macchine ed impianti ad alta tecnologia, con prestazioni di produttività, affidabilità e precisione allo stato dell'arte.



**„Al primo posto ci siete Voi e i Vostri prodotti:
una promessa sulla quale potete contare!“**

BRANDT

Bordi perfetti per clienti esigenti

Offriamo ai nostri clienti bordatrici potenti ed innovative. Affidabilità e qualità sono le nostre priorità, per garantirvi un vantaggio competitivo a lungo termine. Con una produzione di oltre 2.000 macchine all'anno, Brandt è lo specialista delle bordatrici del gruppo Homag e il leader mondiale nel suo segmento. Un alto grado di standardizzazione, efficienti ed avanzati processi di produzione, e più di 50 anni di esperienza Vi assicurano una qualità allo stato dell'arte ed un superbo rapporto qualità/prezzo.

Una gamma di macchine completa ed articolata soddisfa tutte le esigenze di mercato presenti e future. Lo sviluppo e la ricerca sono concentrate a trovare soluzioni economiche che Vi garantiscano la migliore qualità di finitura.

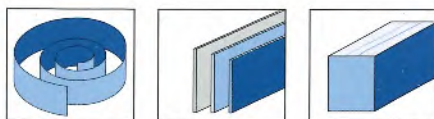

mm	Rotoli	Strisce	Massello
a	min. 70		
b	8 - 60 (opzione 80)		
c	0,4 - 12 (opzione 15)		
d	65 (opzione 85)		
e	max. 30		

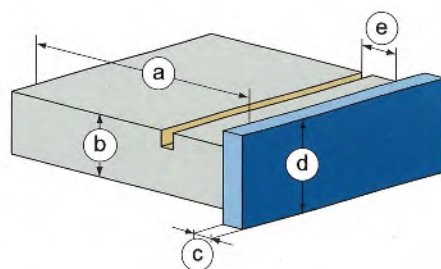

„Realizzate per soddisfare ogni Vostra richiesta“

Ambition 1650 C - 1660 FGC

Rendimento e qualità, un punto di riferimento per tutti

La composizione base della serie Ambition 1600 è dotata di gruppo di incollaggio ad alta precisione, gruppo intestatore a 2 motori, gruppo a fresare multifunzioni, dotato di utensili speciali con tecnologia DFC, gruppo arrotondatore, gruppo raschiabordo e gruppo spazzole per una finitura perfetta. Tutti gli aggregati sono dotati di potenti motori per permettere e soddisfare ogni Vostra lavorazione. Per ogni Vostra richiesta di produttività e qualità sono disponibili varie opzioni, fra le quali il

gruppo di incollaggio dotato di prefusore Quickmelt, il gruppo di rettifica, gruppo toupie inclinabile, gruppo raschiacolla e gruppi di applicazione del liquido antiadesivizzante e di pulitura. Inoltre con la velocità di avanzamento variabile da 8 - 18 m/min. e l'ottimizzazione della distanza fra i pannelli si ottiene un ulteriore aumento di produttività.

La giusta soluzione per ogni Vostra esigenza

Le macchine della serie Ambition 1600 hanno tutto quello che desiderate. Sia per produzioni di serie che per produzione lotto "1", sia per mobili su misura che da ufficio, la serie Ambition 1600 ha sempre la giusta soluzione per soddisfare le Vostre esigenze.

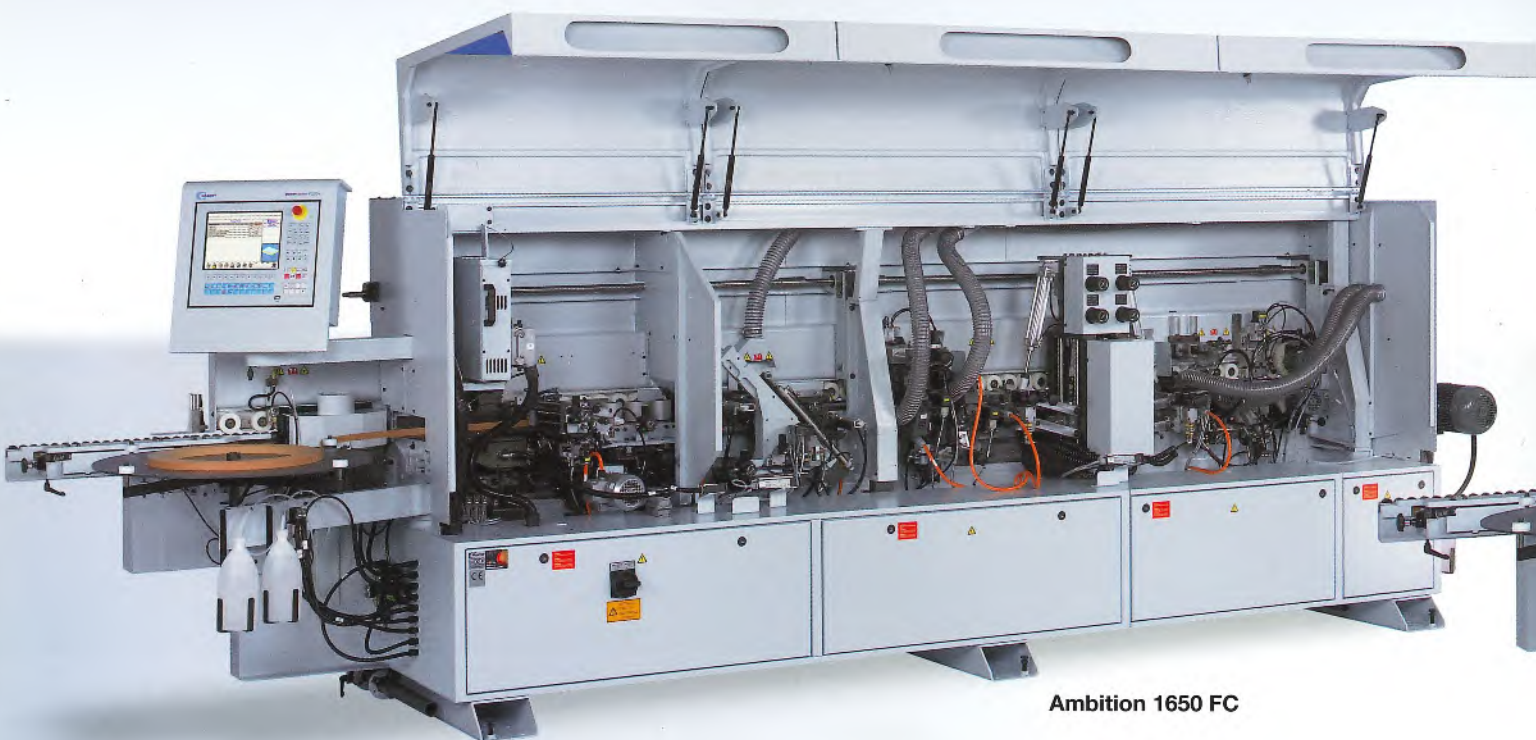

Ambition 1650 FC



Ambition 1650 FC

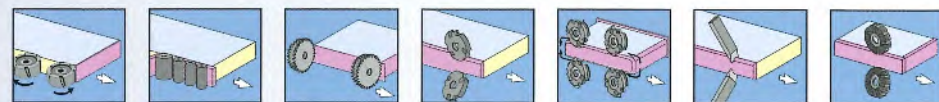

Il controllo - Qualità e precisione con un solo tasto

Grazie ad un costante sviluppo della tecnologia, la programmazione della macchina è estremamente semplice, affidabile e precisa.



PowerControl PC 20+, con il "+" per i nostri clienti

- + Visibilità ottimale grazie al maxischermo di 12"
- + Facilità d'utilizzo: tutte le funzioni possono essere controllate mediante i pulsanti disposti sul pannello di controllo
- + tempi di attrezzaggio ridotti grazie all'alto rendimento del controllo e la facile selezione dei programmi di lavorazione
- + guida dell'operatore supportata da una superficie grafica con pictogrammi
- + Semplice esecuzione del Back-up dell'intero comando e dei programmi di lavorazione mediante interfaccia USB
- + possibilità di lavorare in rete
- + Context - sensitive help: informazioni dettagliate sull'uso e il funzionamento della macchina, visualizzate direttamente sullo schermo
- + Compilazione e memorizzazione dei dati di lavorazione per una efficiente valutazione dei costi

Datum	16.03.2009
Uhrzeit	13:14:59
Koordinaten	Koordinaten Test Kuechen
Bediener	294
Zusatz Info	Sensoren:1
Programme 1	
Datum	16.03.2009 16.03.2009 16.03.2009 16.03.2009 02.04.2009 03.04.2009 03.04.2009
Startzeit	13:16:54 13:21:14 13:26:22 13:31:28 09:01:06 09:44:17 07:58:14 07:28:38
Stopzeit	13:20:27 13:25:45 13:30:45 13:35:18 09:12:08 10:34:34 07:59:37 07:28:30
Tages Stunden	0:02 0:06 0:02 0:01 0:00 0:00 0:00 0:00
Tages Werkstücke	28,0 0,0 0,0 14,0 0,0 0,0 0,0 0,0
Tages Kosteneinlage	0,1 0,0 0,0 0,0 0,0 0,0 0,0 0,0
Programme 2	
Datum	16.03.2009
Startzeit	13:20:29
Stopzeit	13:21:11

Rilevamenti dati per commesse BRANDT -Browser

Il Brandt-Browser permette di rilevare e salvare in tempo reale i dati suddivisi per ogni commessa e quindi per cliente.

Possono essere rilevati le ore di lavoro, la quantità di pannelli lavorati e i metri di bordi utilizzati, in modo di avere sempre a disposizione una banca dati aggiornata dei reali costi di lavorazione.

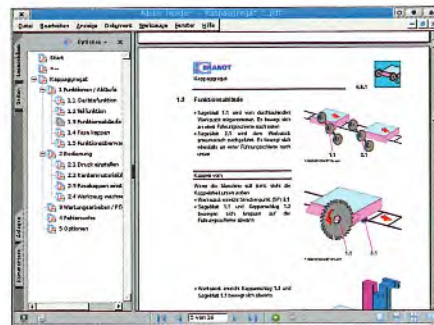

Context sensitive help

Con la funzione di aiuto "Context sensitive" è possibile visualizzare sul display informazioni dettagliate sull'uso ed il funzionamento della macchina.

Le funzioni integrate di aiuto, accessibili tramite un pulsante della tastiera, forniscono un supporto immediato all'operatore.



Lampada di riscaldamento

Incollaggio sicuro grazie al preriscaldamento del pezzo.

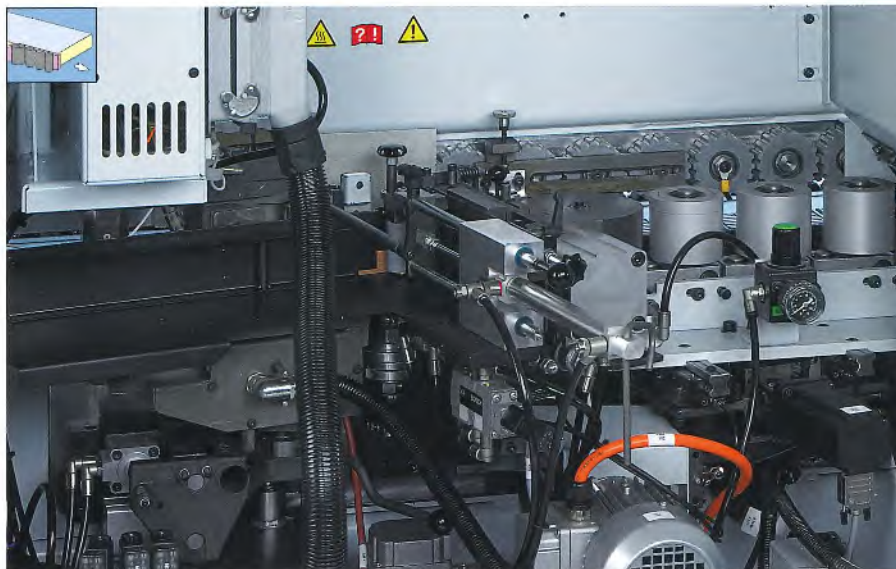

Magazzino + prefusore Quickmelt (opzione)

Magazzino automatico per bordi in rotolo e lunghezze fisse, controllo ottico della presenza bordo per una alimentazione sicura. Con il gruppo di incollaggio Quickmelt si ha sempre la garanzia di una ottimale qualità di incollaggio, per la disponibilità di colla fresca, sia per pezzi lunghi che spessi.



Gruppo a fresare multifunzione (opzione)

Per la fresatura dell'eccedenza superiore, inferiore e per l'arrotondatura dei bordi sulle teste del pannello. Dotato di regolazione automatica per bordo sottile e bordo spessore, altezza del pannello fino a 60 mm.



Gruppo raschiabordo

Per la finitura di raggi o smussi di bordi. Dotato di testine a cambio rapido per la finitura di vari raggi.



Zona di pressione

Zona di pressione pesante (fino a 15 mm) per una qualità ottimale dell'incollaggio.



Gruppo intestatore

Intestatura precisa grazie al gruppo intestatore solido con guida lineare ad alta precisione e ottimizzazione della distanza fra i pannelli per una maggiore redditività. Funzione Softtouch per un risultato ottimale di intestatura anche con alte velocità di lavorazione e su bordi delicati.

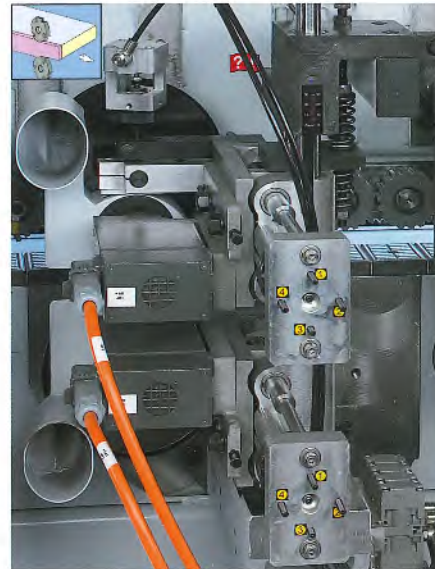

Gruppo refilatore

Per refilare tutti i tipi di bordo.



Gruppo raschiacolla (opzionale)

Perfetta pulizia dei pannelli e alta qualità di finitura con bordi sottili.



Gruppo spazzole

Per lucidare i bordi mantenendo il colore naturale del bordo.



Unità di lubrificazione centralizzata

Lubrificazione completamente automatica della guida catena per assicurare un funzionamento preciso e una lunga durata della catena.

Dati tecnici

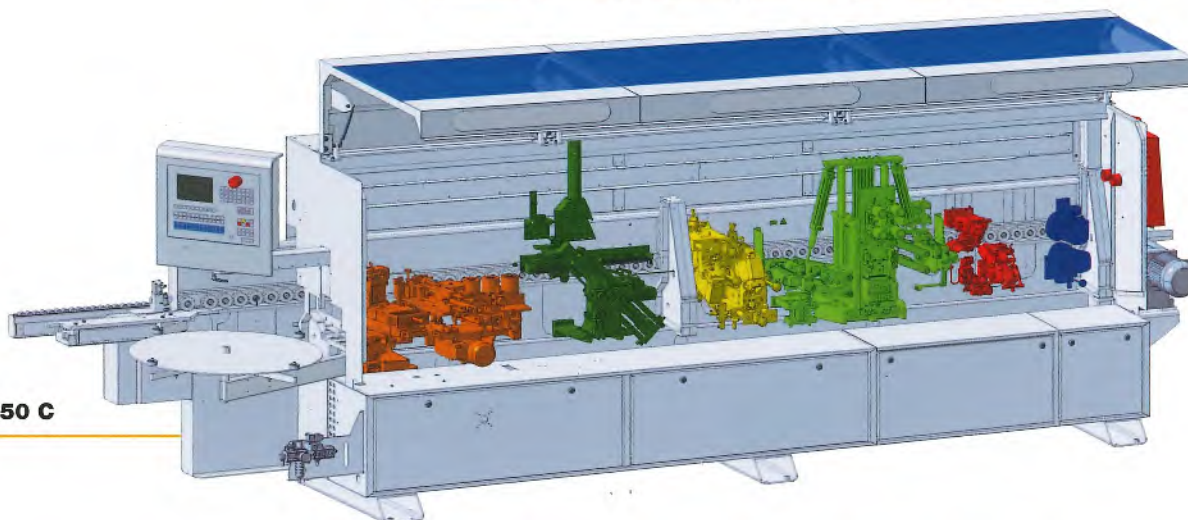
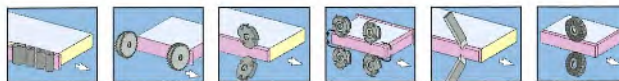

Ambition 1650 C

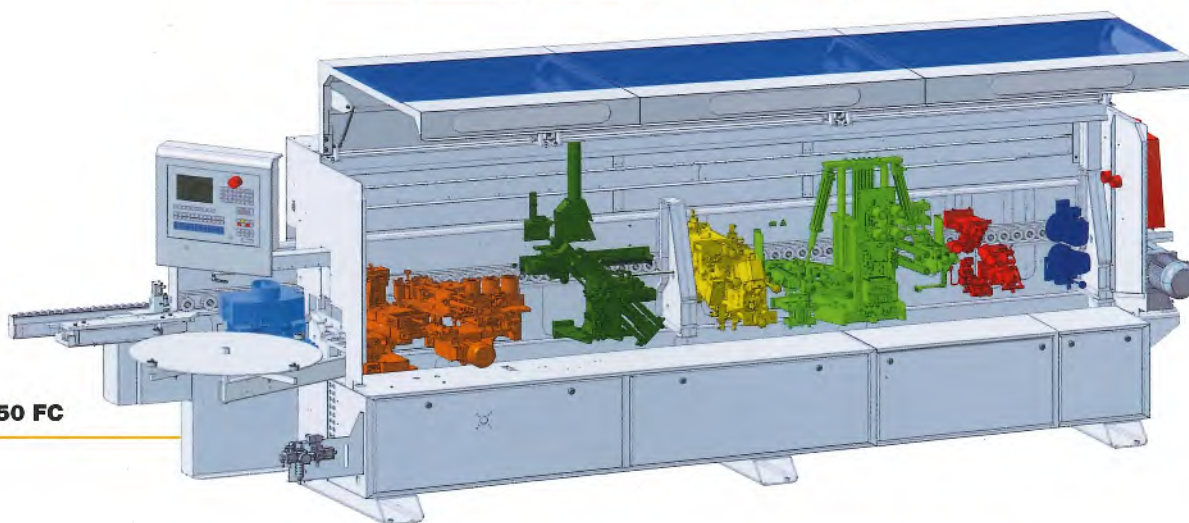

Ambition 1650 FC

	Ambition 1650 C	Ambition 1650 FC
Dimensioni della macchina		
Lunghezza macchina (mm)	5760	
Altezza di lavoro (mm)	950	
Dimensioni macchina La x A	1560 x 2300	
Misura pezzi da lavorare		
Spessore pezzi (mm)	8 - 60 (opzione 80)	
Spessore bordi (mm)	0,4 x 12 (opzione 15)	
Altro		
Velocità di avanzamento (m/min)	var. 8 - 18 (opzione 8 - 20)	
Peso (kg)	2540	2600
Potenza installata (kW)	8	12,5
Diametro bocche di aspirazione (mm)	2x100	1x120/2x100
Impianto elettrico	400 V - 3 Ph. - 50 Hz.	
Impianto pneumatico (bar)	6	

Dati tecnici

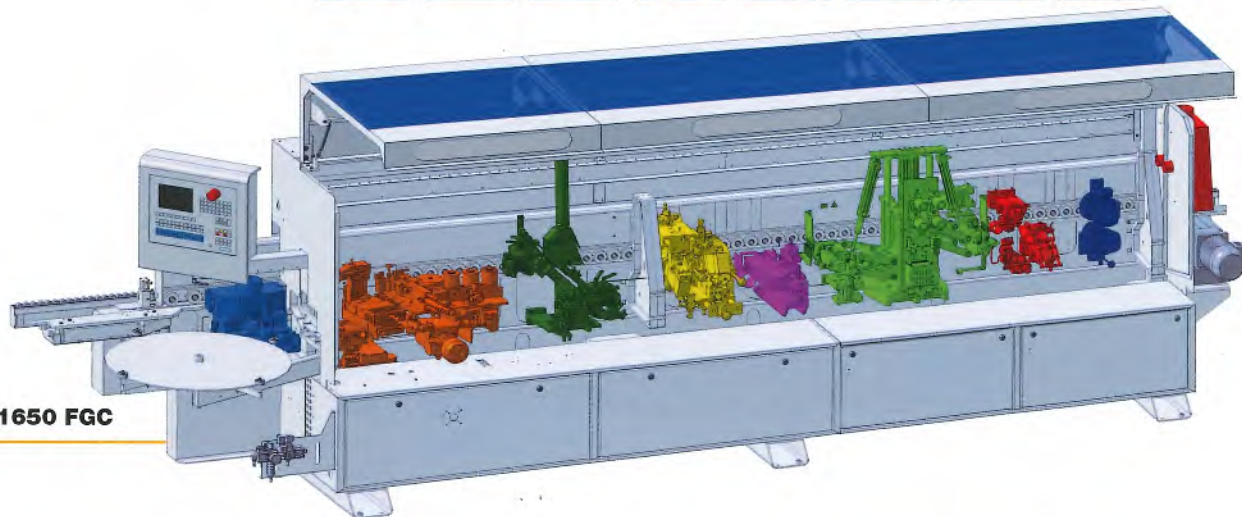
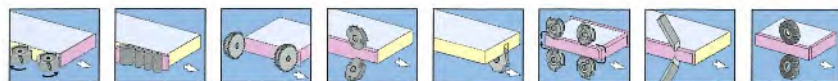

Ambition 1650 FGC

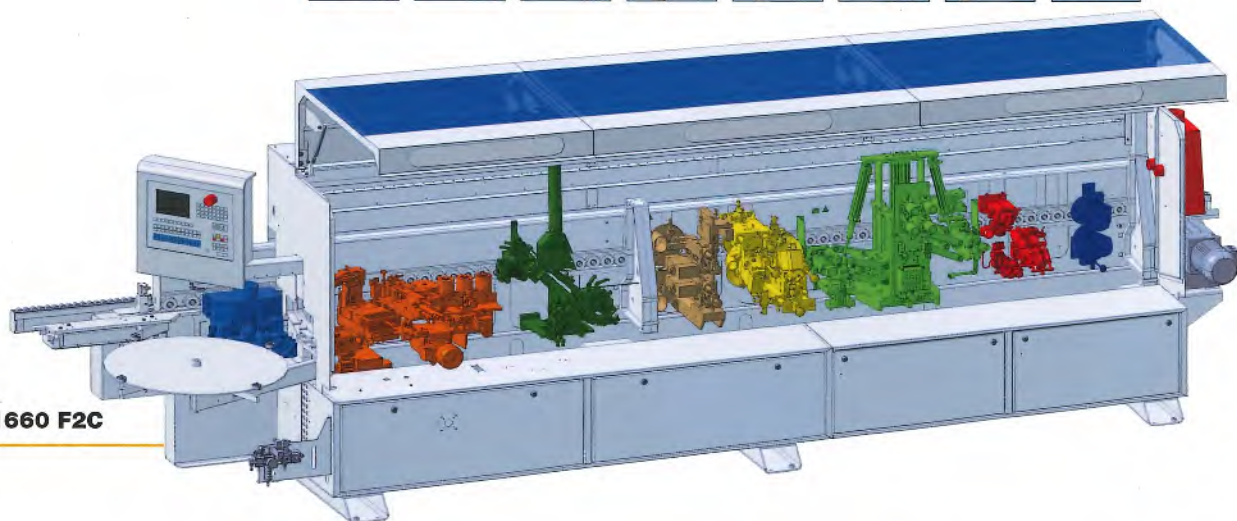

Ambition 1660 F2C

	Ambition 1660 FGC	Ambition 1660 F2C
	Dimensioni della macchina	
Lunghezza macchina (mm)	6260	
Altezza di lavoro (mm)	950	
Dimensioni macchina La x A	1560 x 2300	
	Misura pezzi da lavorare	
Spessore pezzi (mm)	8 - 60 (opzione 80)	
Spessore bordi (mm)	0,4 x 12 (opzione 15)	
	Altro	
Velocità di avanzamento (m/min)	var. 8 - 18 (opzione 8 - 20)	
Peso (kg)		3000
Potenza installata (kW)	14	13,5
Diametro bocche di aspirazione (mm)	1x120/1x140/1x100	1x120/1x160/1x100
Impianto elettrico	400 V - 3 Ph. - 50 Hz.	
Impianto pneumatico (bar)	6	

Ci riserviamo modifiche tecniche. Alcune illustrazioni possono rappresentare delle opzioni.

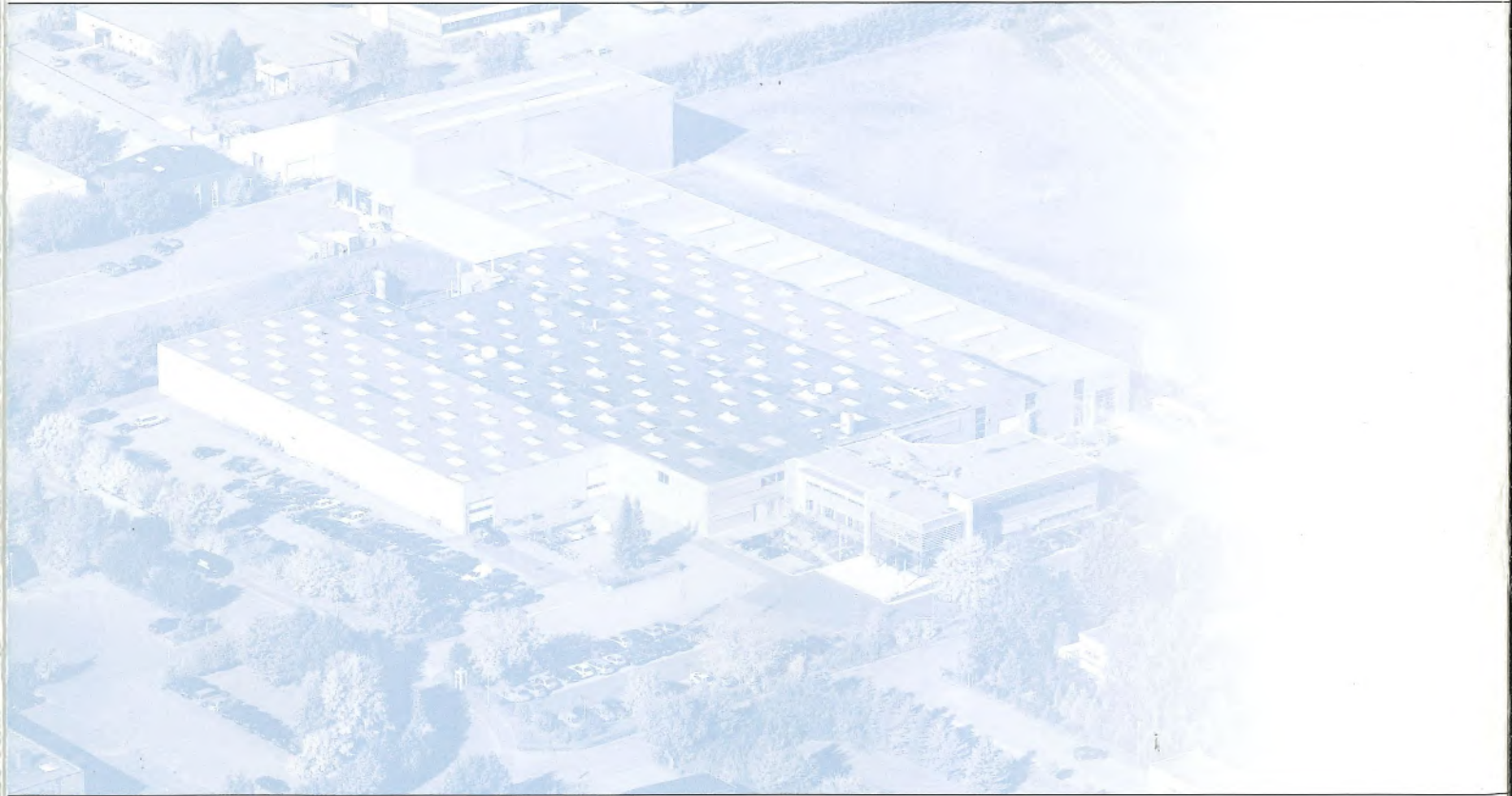

Una società del gruppo Homag



BRANDT
Kantentechnik GmbH
Weststraße 2
32657 Lemgo
Germany
Tel. +49 5261/974-0
Fax +49 5261/6486
info@brandt.de
<http://www.brandt.de>

