

De Hemag CNC-gestuurde machines kenmerken zich als bedieningsvriendelijke en kwalitatief goede machines met een flexibele programmering met grafische simulatie voor een eenvoudige bediening. Alle programma's schakelen automatisch om van links naar rechts voor deuren en ramen met de noodzakelijke spelingen boven of onder.

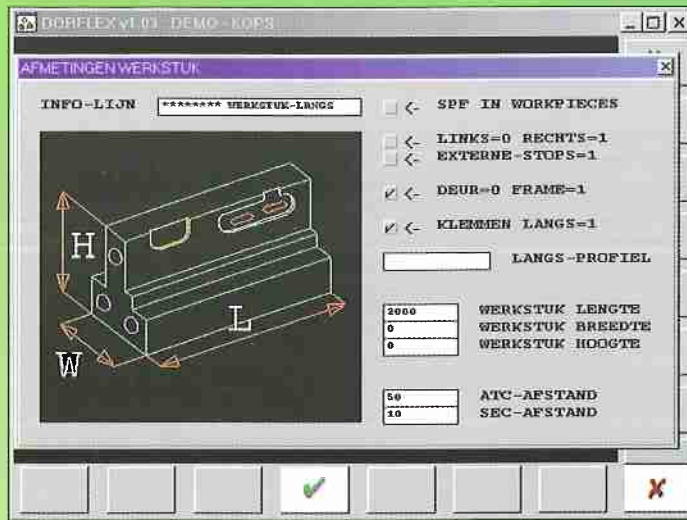

Les fraiseuses Hemag se caractérisent par la programmation flexible avec simulation graphique pour une utilisation facile. Pour les portes et les fenêtres où il y a des espaces ouvertures nécessaires au-dessus ou en dessous de la porte, les programmes se transforment automatiquement de gauche à droite.

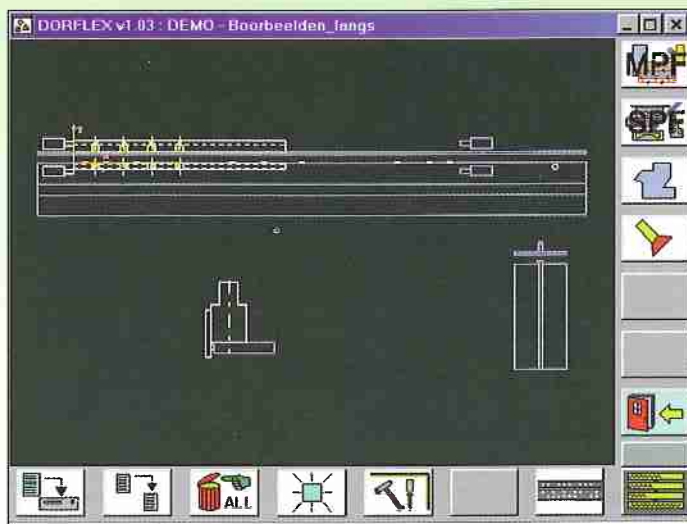
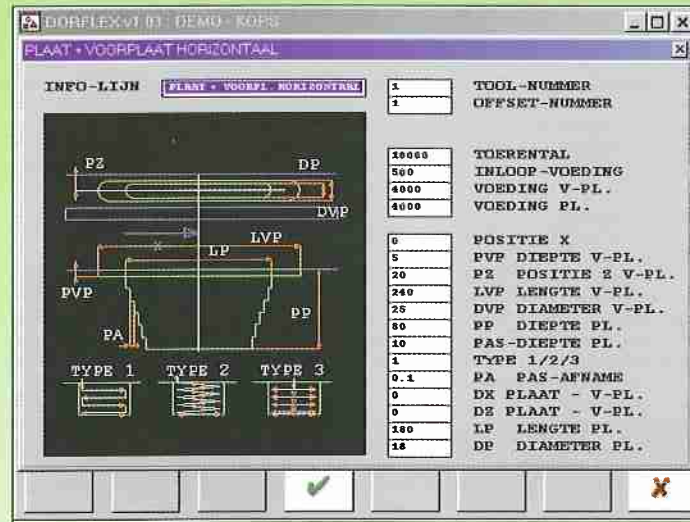
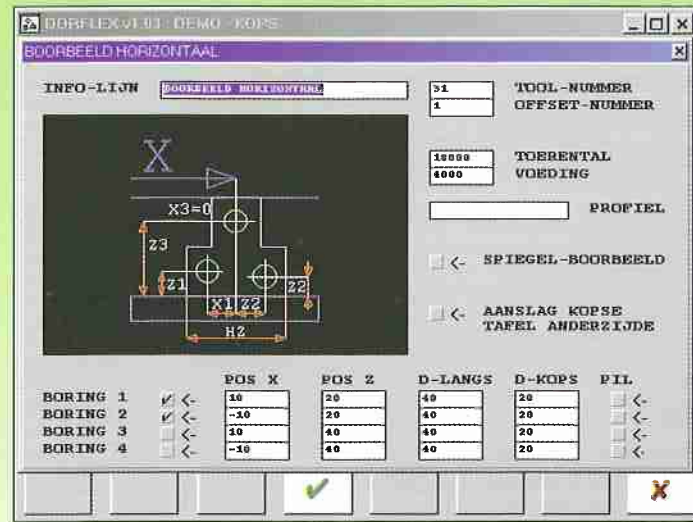

The Hemag CNC-router has a flexible programming with graphic simulation for an easy operating. The programs change automatically from the left to the right side for doors and windows including the necessary space above and under the door.

Die Hemag-Fräsaufmaschinen sind flexibel und besitzen eine einfache und Bedienungsfreundliche Programmierung mit grafischen Simulation. Bei Fenstern und Türen, die oben und unten eine Maßdifferenz haben sollen, schaltet das Programm automatisch von links nach rechts um.

Alle Maschinen entsprechen den einschlägigen CE-normen.
 Machines fabriquées conformément aux normes CE.
 Machines Manufactured according to CE norms.
 Machines gebouwd volgens CE-norm.

HEMAG Behält sich das Recht vor, die dargestellten Technischen Daten ohne vorherige Ankündigung zu verändern.
 Se réserve le droit de modifier les caractéristiques ci-dessus sans préavis.
 Is reserving the right to modify any of the technical specifications detailed above without prior notice.
 Houdt zich het recht voor de bovenstaande technische gegevens te wijzigen zonder voorafgaande waarschuwing.

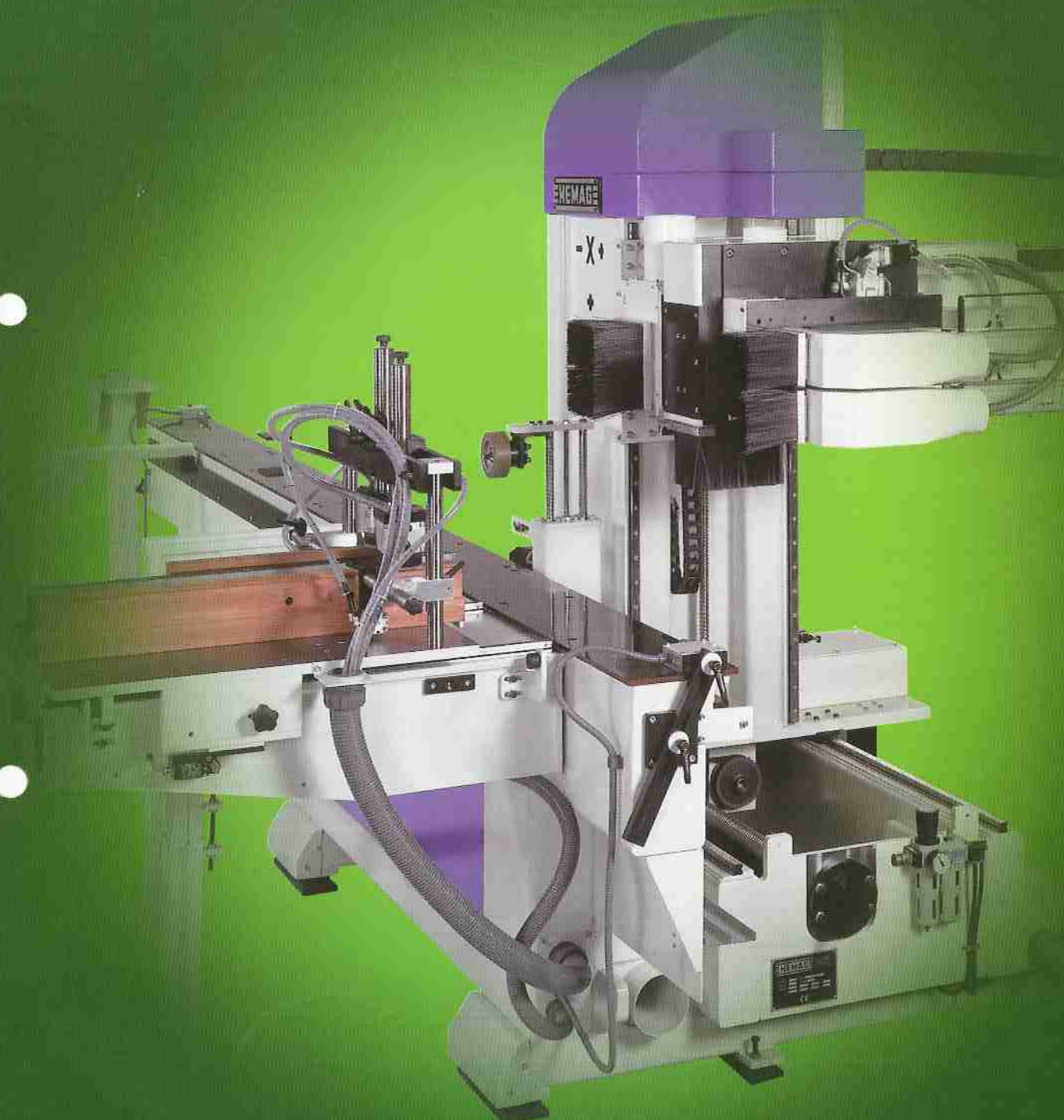

CNC-FRÄSAUTOMATEN CNC-ROUTERS FRAISEUSES A COMMANDE NUMERIQUE CNC-FREESMACHINES

WINDOW-FLEX

HEMAG®

bos machines bv
 speciaal-machines voor de
 houtindustrie

De Hemag CNC-freesmachine type Window-Flex is ontworpen voor het frezen van slotkasten, slotplaten, scharnieren en alle standaard beslag voor ramen en deuren. Speciaal voor de Nederlandse markt is i.v.m. het Politiekeurmerk Veilig Wonen een machine ontworpen waarop alle voorkomende inkringen en boringen (zowel langs als kops) vervaardigd kunnen worden.

Le centre d'usinage Hemag type Window-Flex est équipé de base tours les travaux de perçage et fraisage d'usinage de portes et fenêtres. La qualité de ses glissières, la performance de sa C.N. garantissent une très grande précision.

The CNC-router type Window-Flex has been developed for milling all kind of standard milling forms on doors and windows; like hinges, slotplates, etc. Further on, the CNC-programm offers the possibility to drill holes for dowels alongside by way of preprogrammed drilling patterns. Dowel-drilling at the end of workpieces is also possible when the machine is equipped with a special drilling table.

Der CNC-Fräsaufomat Typ Window-Flex würde für alle Standardbeschläge an Fenster und Türen sowie Scharniere und Schlosskästen entwickelt. Das CNC-Programm bietet weiter die Möglichkeit zum Längsbohren der Dübellöchern mit Hilfe eines vorprogrammierten Bohrbildes. Stirnbohren ist ebenfalls möglich mit einem optionellen Stirnbohr Tisch.

Window-Flex type 40/04C met haakse tafel t.b.v. kops boren.

Window-Flex type 40/04C avec rallonge de table perpendiculaire.

Window-Flex type 40/04C with angular table for drilling.

Window-Flex Typ 40/04C mit einem querpositionierten Tisch zum Stirnbohren.

Opties:

- Kopse tafel
- Verticale en horizontale meetsensoren
- Oplegarmen voor brede werkstukken
- Tafelverlengingssteunen met extra nulpunten
- Bar-codelaser
- Bureelsoftware

Options:

- Table perpendiculaire
- Capteurs de mesure verticale et horizontale
- Bras de supports pour pièces de travail larges
- Butées supplémentaires électriques pour pièces longues
- Bar-codelaser
- Logiciel pour le bureau

Options:

- Angular table
- Vertical and horizontal measurement sensors
- Support arms for broad workpieces
- Extra electrical gauges for long workpieces
- Bar-codelaser
- Software for the office

Mehrpreis:

- Stirnbohr Tisch
- Vertikale und horizontale Messsensoren
- Beisätzliche Auflagen für breite Werkstücke
- Extra Stütze mit elektrischen Nullpunkte für Länge Werkstücke
- Bar-Codelaser
- Software für das Büro

Kopse tafel met verticale en horizontale klemming.
 Table perpendiculaire avec serrage verticale et horizontale.
 Angular table with vertical and horizontal clamping.
 Stirnbohr Tisch mit vertikaler und horizontaler Klemmung.

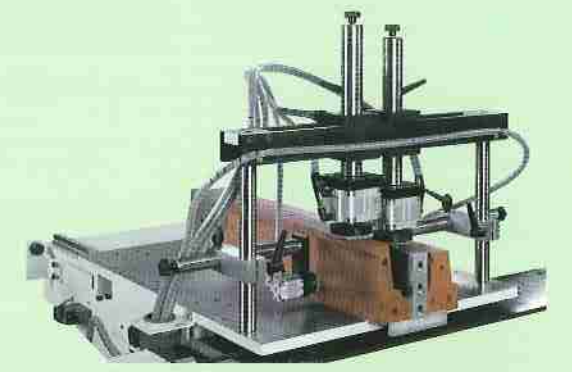

De Window-Flex kan uitgevoerd worden met maximaal 4 motoren die voorzien kunnen worden van een pneumatisch draaisysteem.

La Window-Flex peut être équipée jusqu'à 4 moteurs différents et d'un système rotatif pneumatique.

The window-Flex can be equipped with maximum 4 motors and a pneumatical rotating system.

Der Window-Flex kann bis zu 4 Motoren ausgestattet werden und erweitert werden mit einem pneumatischen Schwenksystem.

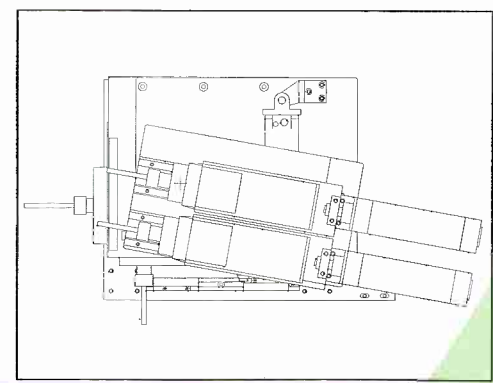
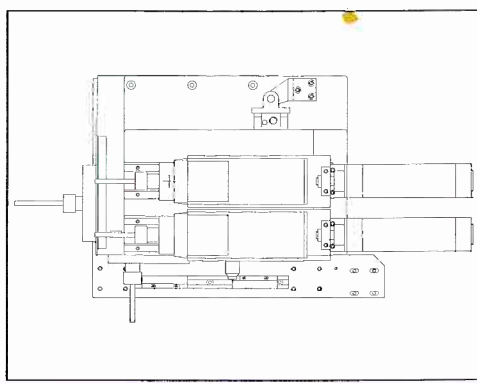
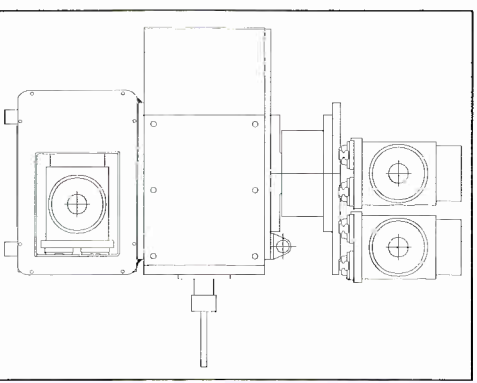

De Window-Flex is verkrijgbaar in 2 verschillende lengteuitvoeringen : de WF26 en de WF40.
Le Window-Flex peut être obtenu dans 2 versions de longueur différentes : les WF26 et les WF40.
 The Window-Flex can be purchased in 2 different length-configurations : the WF26 and the WF40.
Der Window-Flex ist erhältlich in 2 verschiedene Längenausführungen : die WF26 und die WF40.

TECHNISCHE SPECIFICATIES TECHNICAL DATA	CARACTERISTIQUES TECHNIQUES TECHNISCHE DATEN		
	Wpc = Werkstuk Pièce de travail Werkstück	Wpc-X	Wpc-Y
WF26	2650 mm	200 mm	165 mm
	40 m/min	30 m/min	30 m/min
WF40	4050 mm	200 mm	165 mm
	50 m/min	30 m/min	30 m/min