

REICH Spezialmaschinen GmbH

HOLZ-HER[®]



Dübelloch-Bohrmaschinen

HOLZ-HER Dübellochbohrmaschinen

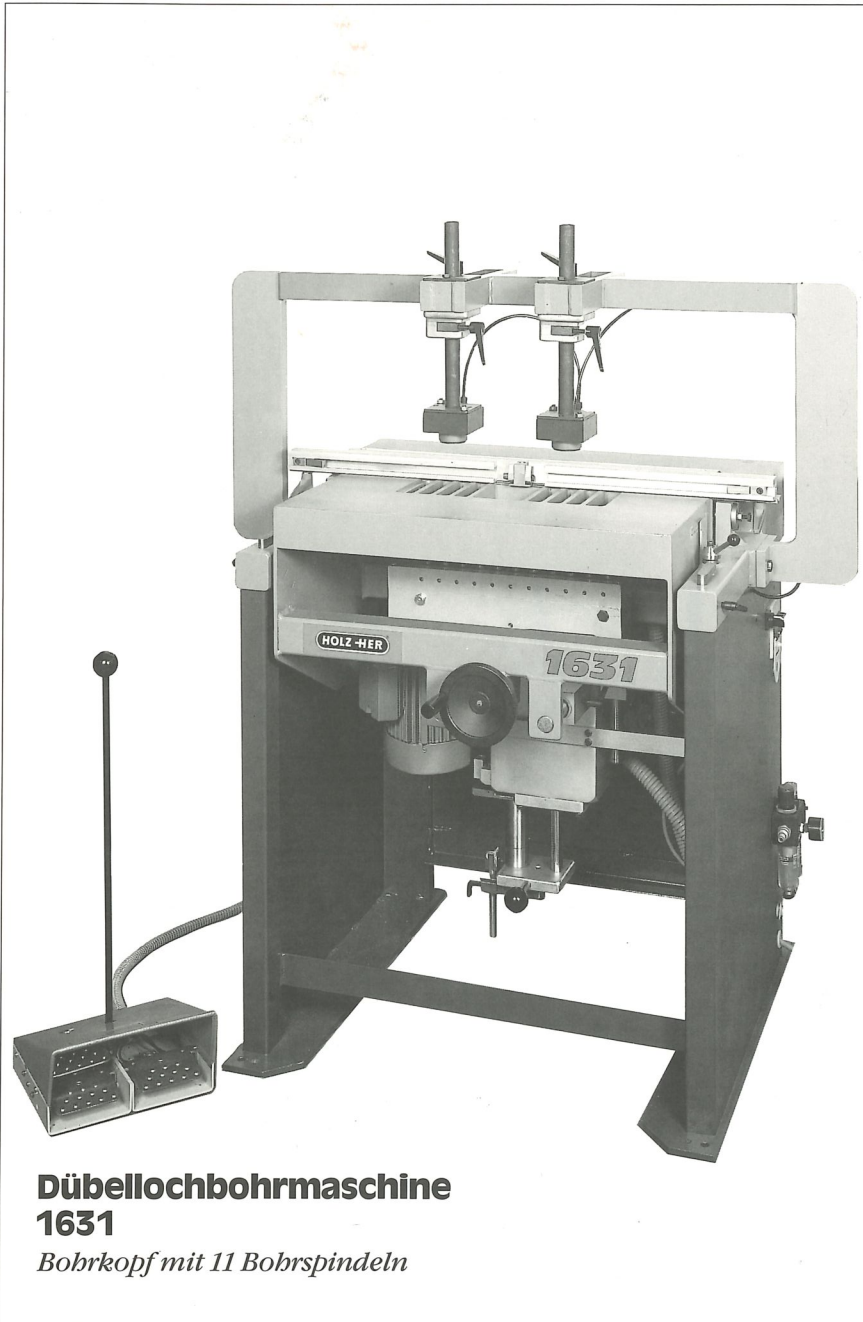

**Dübellochbohrmaschine
1631**

Bohrkopf mit 11 Bohrspindeln

**Diese Punkte machen
HOLZ-HER Dübelloch-
bohrmaschinen so
überlegen:**

- *Bohren von unten: keine Bohrspäne – spannen, wo gebohrt wird*
- *Besonders praktisch: automatischer Bohrtiefenausgleich von stirnseitigen Bohren in Flächenbohren*
- *Besonders wichtig: automatischer Höhenausgleich beim Schwenken von Flächen – auf Stirnbohren*
- *Genauigkeit: Verstellen des Bohrbalkens über Zahlendigitale*
- *Präzisions-Bohrbalken: Schwenken von Hand oder pneumatisch*
- *Einfaches und logisches Anschlagsystem:
2 Seitenanschlüge – über gesamten Arbeitsbereich zu verstellen
4 Stirnanschlüge – zum Wegkippen, sinnvoll auf Arbeitsbreite verteilt
2 Rückanschlüge mit Mikrozeiger – klappbar
Anschlag-Profile beliebig zu verlängern*

Für Dübellöcher-, Beschläge- und Reibenlochbohrungen.

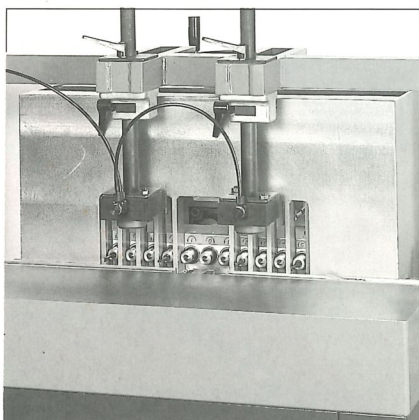

*Automatischer Bohrtiefen- und Bohrhöhenausgleich beim Schwenken von Flächenbohren in Stirnbohren.
Bohrbalken-Schwenkmechanismus mit Gasfederunterstützung*

Sinnvolles Anschlagsystem für Seitenanschlag, Lochreihen, Eckverbindungen, Korpusse und Zwischenböden

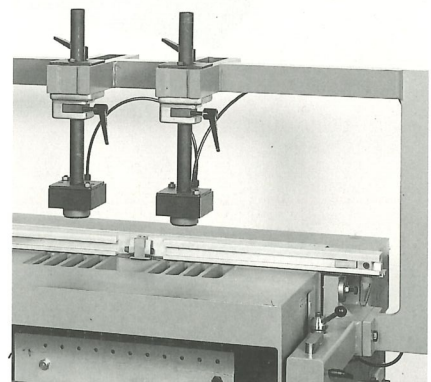

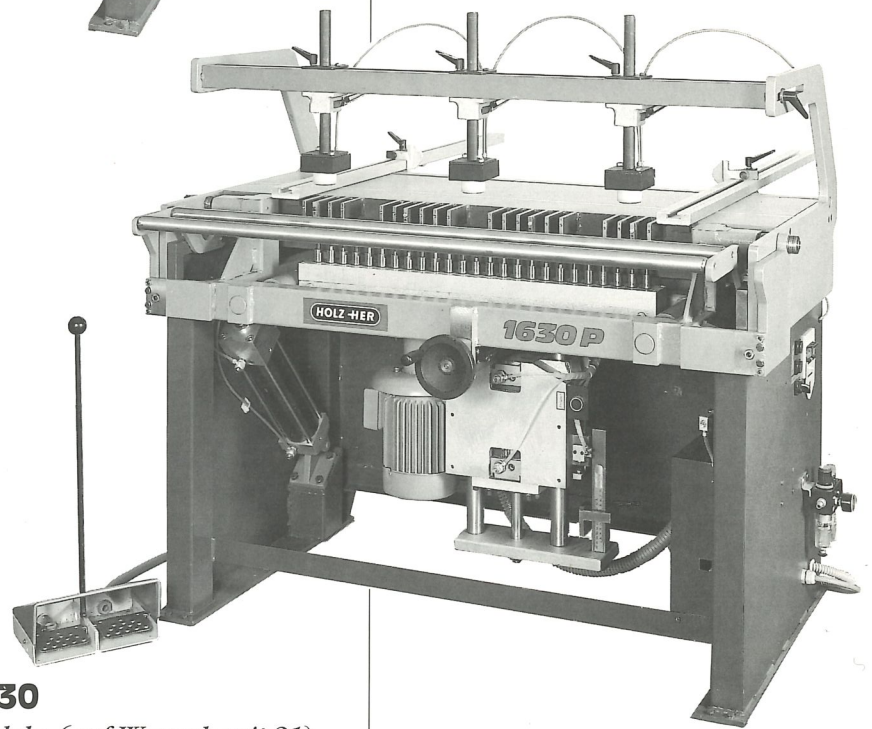
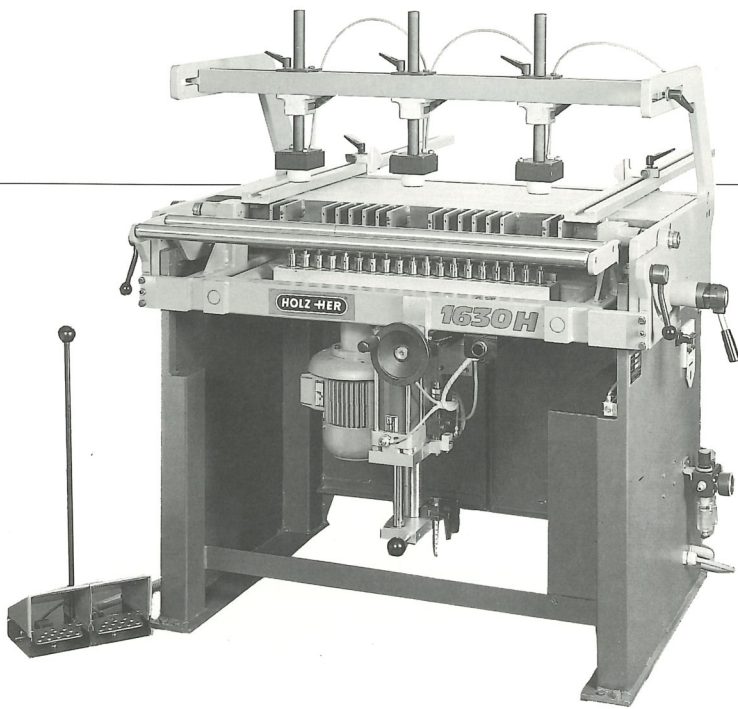

Dübellochbohrmaschine 1630

Bohrkopf wahlweise mit 19 Bohrspindeln (auf Wunsch mit 21) oder mit 25 Bohrspindeln

Technische Daten

	1631.11 H	1630 H	1630 P
Anzahl der Spindeln/Teilung	11/32 mm	19/32 mm	25/32 mm
Arbeitsbreite Eckverbindungen (Korpus)	keine Begrenzung	680 mm	970 mm
Arbeitsbreite Zwischenböden	600 mm	680 mm	970 mm
Lochreihenbohrungen (Randabstand)	0 – 80 mm	0 – 350 mm	0 – 350 mm
Tischhöhe	900 mm	900 mm	900 mm
Bohrhöhe über Tisch	bis 80 mm	bis 50 mm	bis 50 mm
Einspannhöhe	bis 180 mm	bis 120 mm	bis 120 mm
Spindeldrehzahl	2800/min	2800/min	2800/min
Motorleistung 380 V, 50 Hz	1,1 kW	1,5 kW	2,2 kW
Bohrerschaft-Ø	10 mm	10 mm	10 mm
Bohrerlängen	57/77/95/105 mm	57/77/95/105 mm	57/77/95/105 mm
Bohrtiefen	0–27/57/75/85 mm	0–27/57/85/95 mm	0–27/57/85/95 mm
Druckluftanschluß	6 bar	6 bar	6 bar
Gewicht	ca. 320 kg	ca. 405 kg	ca. 508 kg

Dübellochbohrmaschinen 1630 im Detail

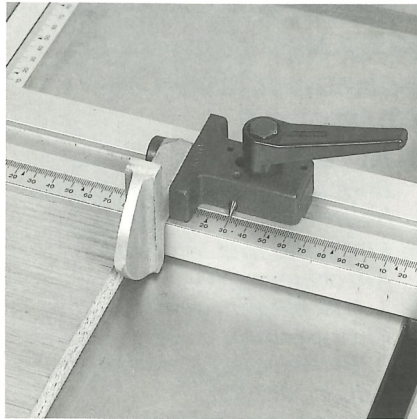

*Klappbarer Seitenanschlag
mit Mikrozeiger*

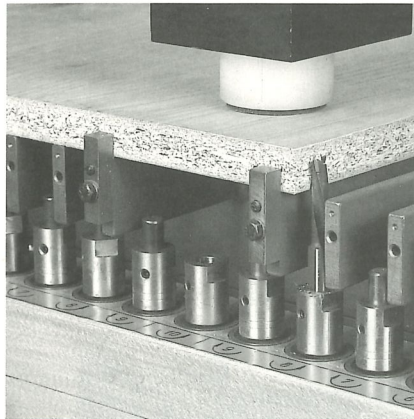

*Automatischer Höhenausgleich
beim Schwenken von Flächen- auf Stirnbohren*

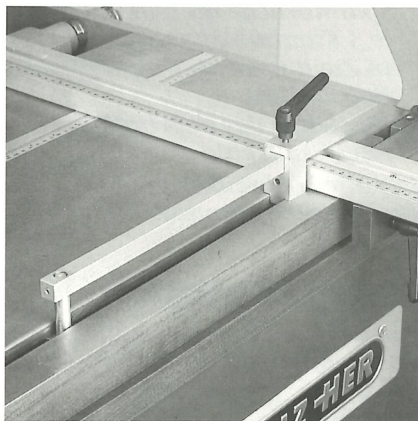
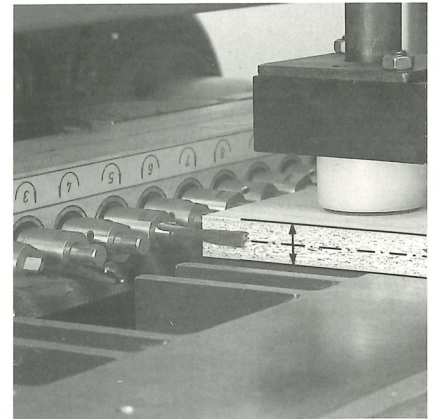

*Praktisches Zubehör:
Einstellehre für Seitenanschlüge,
in Parallelnut geführt –
kleinstes Einstellmaß 35 mm*

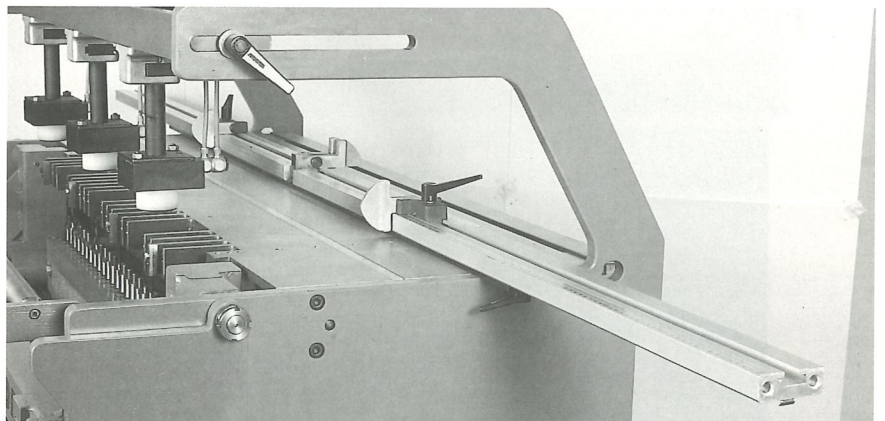

*Anschlagsystem
aus verwindungssteifen Spezial-Aluprofilen –
beliebig zu verlängern*

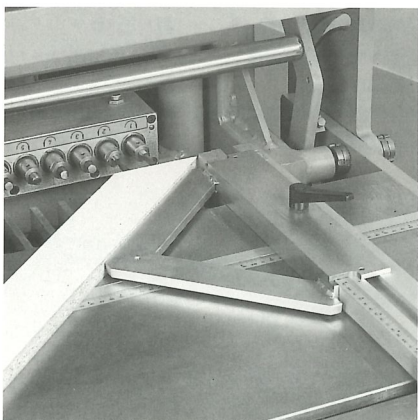

*Gehrungsanschlag, beidseitig
einzusetzen, zum Einstellen der
optimalen Außenmaße*

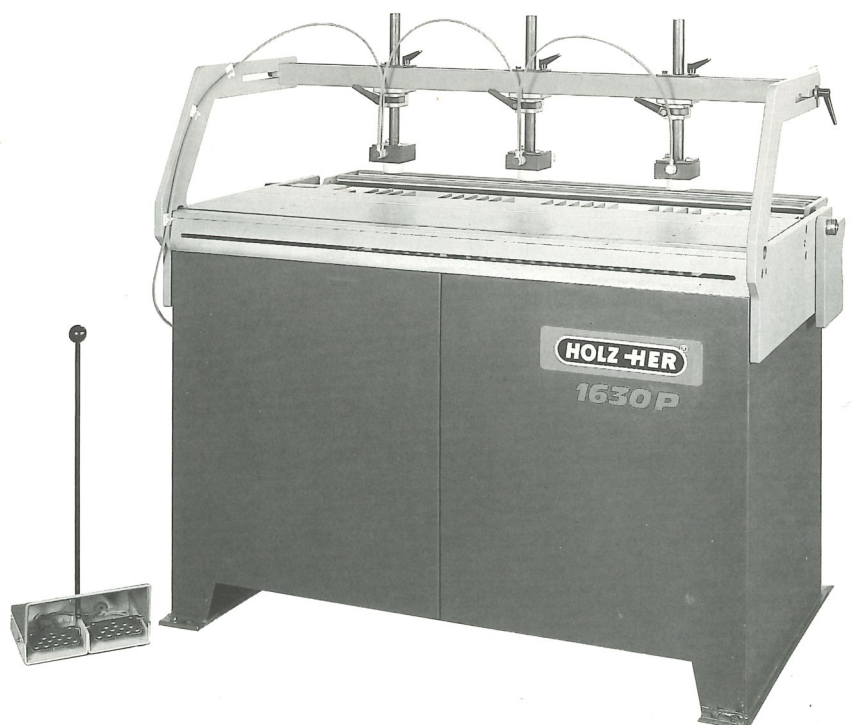

HOLZ-HER Reihenlochbohrmaschine 1632

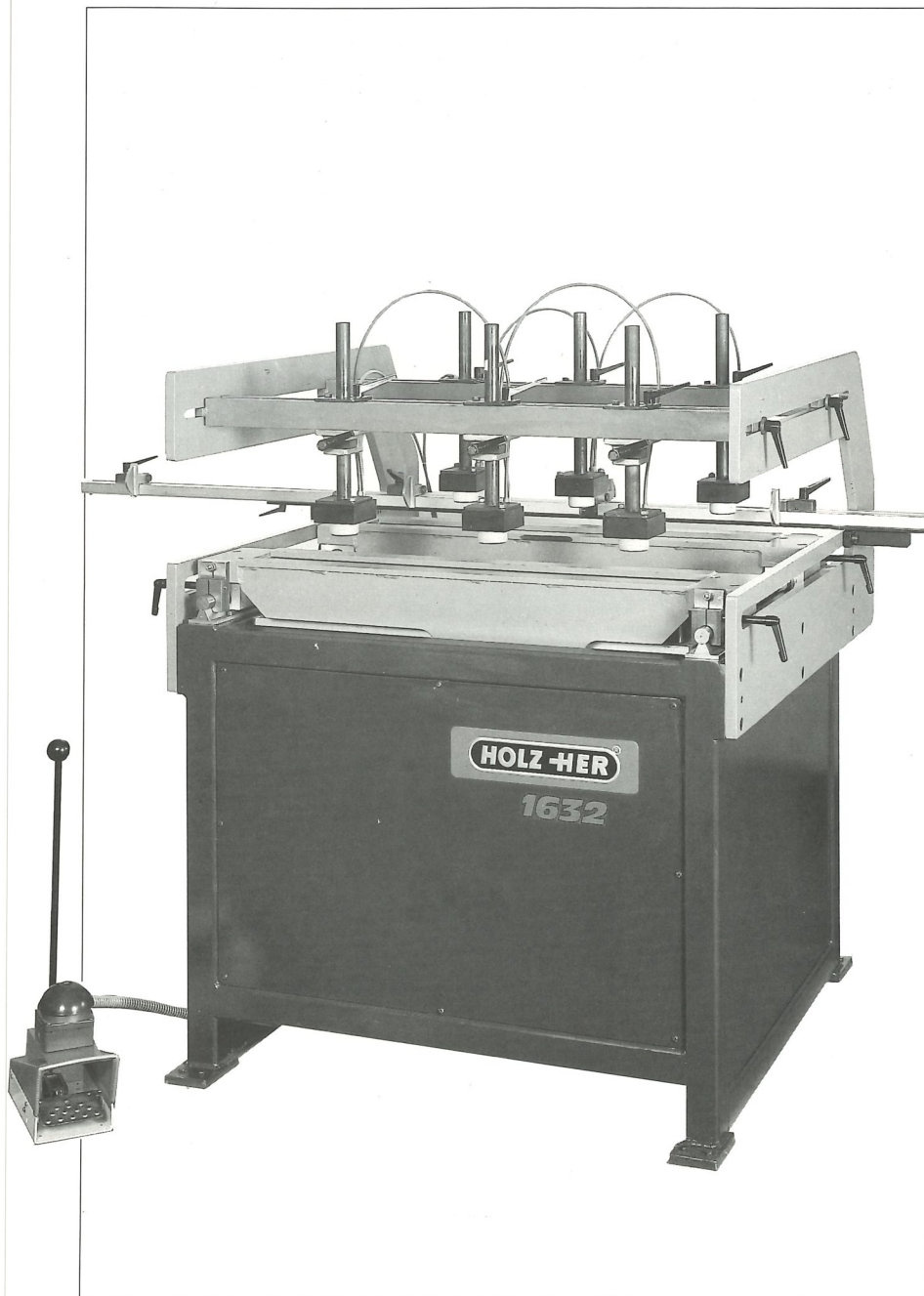

Diese Punkte machen HOLZ-HER Reihenlochbohrmaschinen so überlegen:

- *Bohren von unten – keine Bohrspäne – spannen, wo gebohrt wird*
- *Einfaches und logisches Anschlagssystem:
1 Anschlaglineal mit festem Bezugspunkt
2 Rückansschläge mit Mikrozeiger, klappbar
Einstellehre für Rasterprogramm
Anschlagprofile beliebig zu verlängern*
- *Großer Verstellbereich der Spannbrücke bis 640 mm mit je 3 Kurzhub-Spannzylindern in Zwillings-Führungsbahn pro Bohrbalken*
- *Einstellen der Bohrbalken nach Maßskala
Für alle Lochreihen- und Beschlägebohrungen.*

Technische Daten

<i>Anzahl der Spindeln</i>	<i>2 x 25</i>
<i>Teilung</i>	<i>32 mm</i>
<i>Tischhöhe</i>	<i>900 mm</i>
<i>Lochreihenabstand min.</i>	<i>160 mm</i>
	<i>max. 650 mm</i>
<i>Einspannhöhe</i>	<i>bis 120 mm</i>
<i>Spindeldrehzahl</i>	<i>2800/min</i>
<i>Motorleistung</i>	
<i>380 V, 50 Hz</i>	<i>2 x 2,2 kW</i>
<i>Bohrerschaft-Ø</i>	<i>10 mm</i>
<i>Bohrerlängen</i>	<i>57/77 mm</i>
<i>Bohrtiefen</i>	<i>0 – 27/57 mm</i>
<i>Druckluftanschluß</i>	<i>6 bar</i>
<i>Gewicht</i>	<i>ca. 580 kg</i>

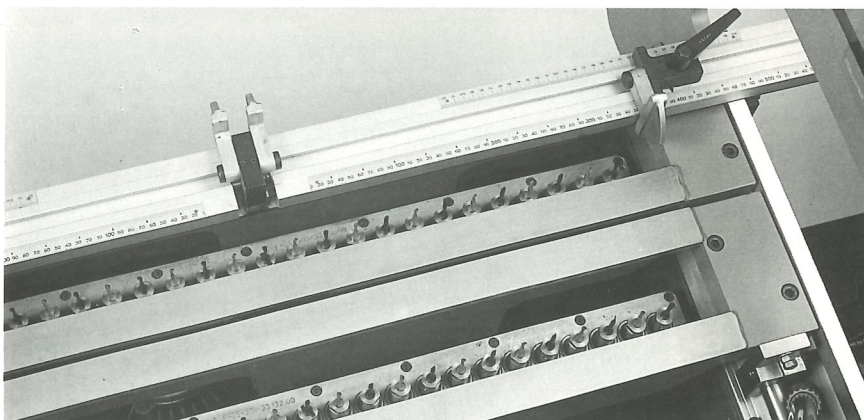

Zwei Bohrbalken – kleinster Lochreihenabstand 160 mm; Klappansschläge mit Mikrozeiger

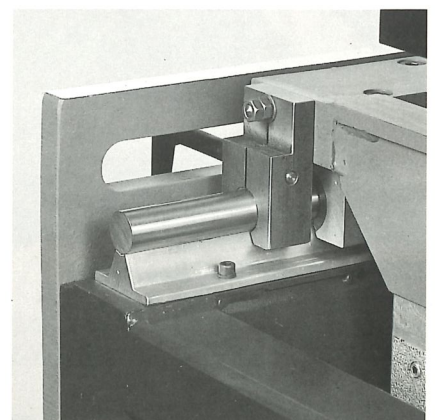

Führung der Bohrbalken in Präzisions-Kugelumlaufbuchsen auf gehärteten und geschliffenen Stahlwellen.

HOLZ-HER[®]

*REICH Spezialmaschinen GmbH
D-7440 Nürtingen
Postfach 1803*

*Telefon (0 70 22) 702-0
Telex 7 267 318 rsmn d
Telefax (0 70 22) 702277*

Die technischen Daten stellen Richtwerte dar. Änderungen müssen wir uns vorbehalten, da unsere HOLZ-HER Holzbearbeitungsmaschinen einer ständigen Weiterentwicklung unterliegen. Deshalb sind auch die Abbildungen unverbindlich.