

Plaqueuses de chants KAL 300 profiLine

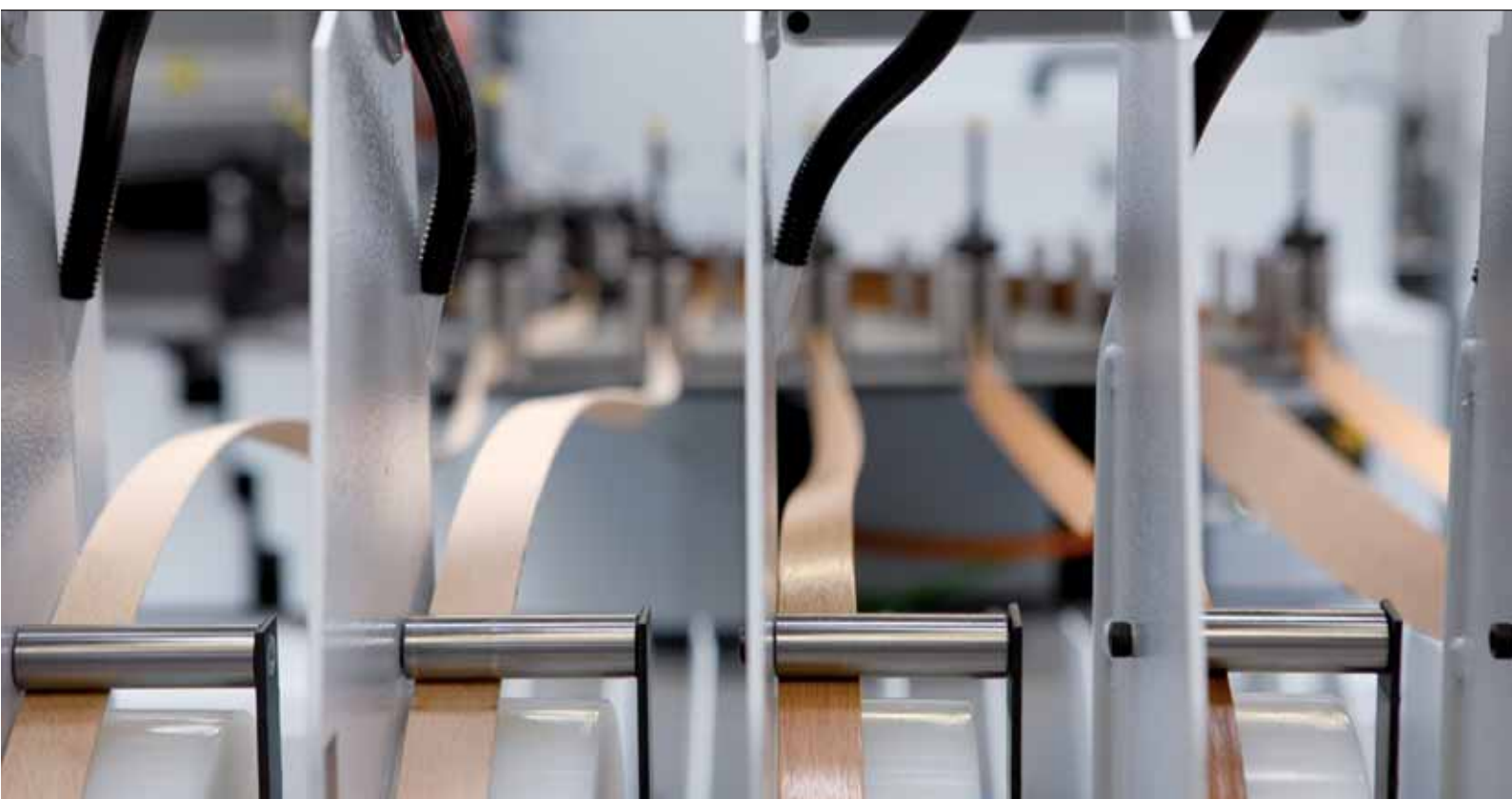

Le programme KAL 300: Performance et design

Pionnier dans le façonnage et l'usinage de chants et inventeur du procédé chaud-froid, HOMAG pose de nouveaux jalons avec cette gamme de machines: Grâce à une technique innovante et une qualité robuste, de nouveaux records sont battus en matière de rentabilité et de rendement – quelque soit le matériau. Un autre atout convaincant: le rapport qualité-prix et un design industriel primé plusieurs fois, alliant ergonomie et fonctionnalité.



Commande **powerControl PC22**:
Pour une commande efficace et une
programmation simple de votre machine.



KAL 300 –
Optez pour l'original.



D'excellents résultats et une baisse du prix unitaire – pour tous types de chants

KAL 300: la performance sur toute la ligne

Le développement de cette gamme de machines répond de façon innovante à une situation de concurrence accrue dans l'industrie du meuble. Aujourd'hui, les entreprises concernées sont confrontées à une diversité croissante des matériaux. Compte tenu d'une pression grandissante des coûts, chaque investissement est planifié très méticuleusement. C'est pourquoi aujourd'hui une plaqueuse de chants devrait pouvoir être utilisée de façon rationnelle et pour tous types de matériaux. Le programme modulaire HOMAG est remarquable quelque soit la discipline – technique, qualité, rendement, fonctionnement et design – et en pratique, il s'amortit rapidement.

Une solution adaptée à vos besoins grâce au système d'agrégats modulaire

Le programme comprend deux variantes:

- KAL 310, une machine universelle utilisable avec tous types de colles, y compris PU, pour des chants en rouleaux ou en bandes comme des alèses en bois massif
- KAL 330, répond à un rendement supérieur à 25 m/min. et une fabrication flexible avec alimentation de pièces ou encollage de chants aluminium

De plus, un large programme d'agrégats modulaire est disponible. Chaque client sélectionne l'équipement convenant de façon optimale à son besoin.

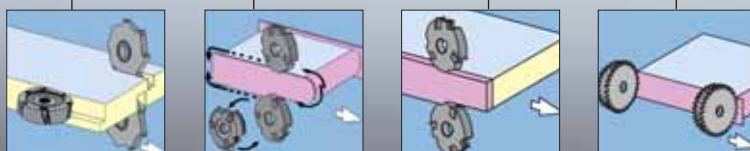
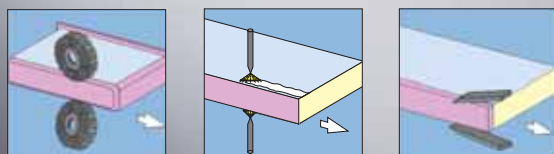

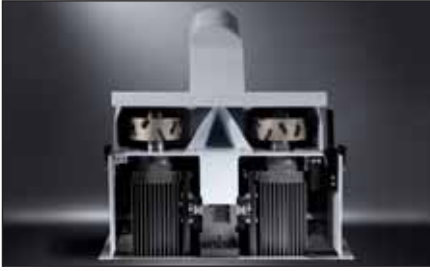

Agrégat de dressage

Permet un fraisage de chant précis et sans éclats. Longue durée de vie grâce à une évacuation de copeaux en option.

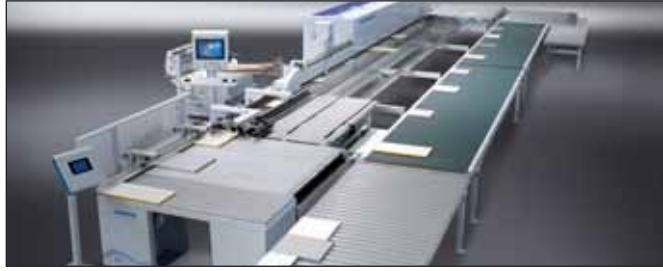

Concept d'usinage flexLine

Des unités de production innovantes permettent l'usinage flexible sur une plaqueuse de chants unilatérale de panneaux aux découpes précises de différentes dimensions. Les avantages: fabrication de jusqu'à 500 pièces par équipe, à flux tendu, économie de place de stockage et diminution des temps de passage de 50%.

Composants de la fabrication flexLine:

- KAL 330 (ou machine équivalente)
- alimentation automatique
- table à coussins d'air
- transporteur à rouleaux
- retour
- commande (PC22 et Quick Touch)

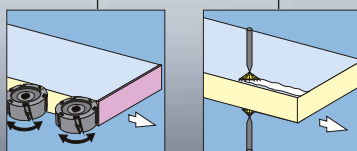

Les avantages:

- construction robuste
- usinage de tous types de matériaux
- qualité optimale
- disponibilité élevée grâce à une maintenance aisée
- rentabilité élevée par une réduction de l'aspiration
- consommation réduite en énergie
- fonctions de commande ergonomiques
- rapport qualité-prix optimal
- flexibilité élevée de l'équipement

Avec et sans dressage: deux modèles de machines de base pour des chants précis

Le programme KAL 300 comprend 2 modèles de base : La KAL 310, universelle pour toute application et la KAL 330 prévue pour des avances supérieure à 25 m/min. et une alimentation de pièces. Les deux types ont un espace libre pour le dressage. Nous y montons un agrégat de dressage de suite à la livraison ou sur votre demande. Deux variantes d'unité d'encollage sont disponibles pour les deux types de machine: A3 pour le chants allant jusqu'à 3 mm et A20 pour les chant en rouleaux allant jusqu'à 3 mm et les alèses 20 mm.





Mélamine 0,4 mm



PVC 2 mm



Alèse en bois massif
20 mm



Placage

Caractéristiques des modèles de base:

Une qualité de chant optimale

Le placage des chants est réalisé avec un joint de colle à peine visible; aucune opération complémentaire n'est nécessaire. Le système Quickmelt à faible consommation d'énergie assure une excellente qualité d'encollage et une disponibilité rapide des machines. Le système d'encollage PU 34 en option permet un encollage résistant à l'eau et à la chaleur sur base de polyuréthane.

Un design moderne et une technique tournée vers l'avenir

La machine travaille en économisant l'énergie et en respectant l'environnement. Elle est équipée d'une commande API sans interrupteur de fin de course, au taux d'usure réduit. L'entraînement se caractérise par une technique à convertisseur de fréquence silencieuse et sans maintenance. Un système de sécurité automatique freine les moteurs en cas de besoin.

Type de machine	Chants			Dimension de pièce
KAL 310	Bois massif	Bandes	Rouleaux	Pour les épaisseurs de pièces de 22/60, la largeur de pièces est de min. 85/125
	A20	20	65	
KAL 330	Bois massif	Bandes	Rouleaux	min./max. 12/60 opt. 8/100
	A20	20	0.3 - 3.0	

Mesures en mm

Une technologie soucieuse de l'environnement pour tous types de matériaux

La KAL 300 usine tous les types de matériaux utilisés dans l'industrie, bois massif, matériaux en rouleaux ou en bandes, mélamines, PVC, ABS, aluminium et bois de placage. L'encollage se fait surtout avec de la colle thermofusible et de la colle PU résistante à l'eau sur demande spéciale.

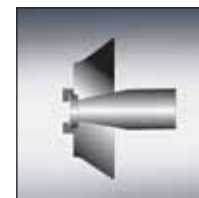
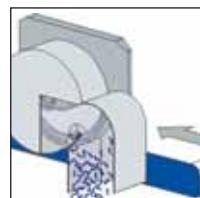
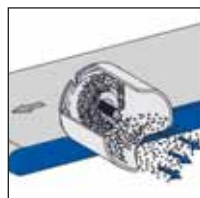
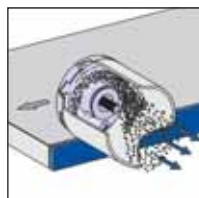

Finition des pièces grâce à des techniques préservant l'usure des machines

Le système I HOMAG offre une technique révolutionnaire pour une captation contrôlée des copeaux. Contrairement à une projection de copeaux incontrôlée avec les outils habituels, les outils I sont aspirés par l'intérieur. Les copeaux sont dirigés de façon ciblée vers le capot d'aspiration.

Ce système règle le problème des copeaux disséminés lors du fraisage ou du dressage et qui collent aux pièces. Cette technique innovante prévient un taux d'usure élevé pour les machines et une augmentation des frais de SAV. La rentabilité et la durabilité des machines augmente alors que les frais pour l'évacuation des copeaux diminue en raison d'une vitesse d'aspiration inférieure.

L'interface HSK relie l'outil et l'arbre moteur grâce à la complémentarité des formes. Les tolérances entre l'arbre moteur et l'outil sont nulles. Ce qui garantit une qualité optimale, la rotation des outils se faisant sans vibrations.

Le standard HOMAG: un équipement sur demande pour des résultats sur mesure

Les machines du programme KAL 300 ont été conçues sous forme de machines au défilé classiques. C'est-à-dire qu'elles usinent complètement chaque pièce, aucune opération supplémentaire n'étant nécessaire. Pour que nos clients puissent disposer de la solution optimale pour leurs opérations spécifiques, nos techniciens et ingénieurs ont développé une large gamme d'agréats et d'options. Avec ce programme, les clients HOMAG peuvent faire leur choix librement, de la première étape de la production à la finition.

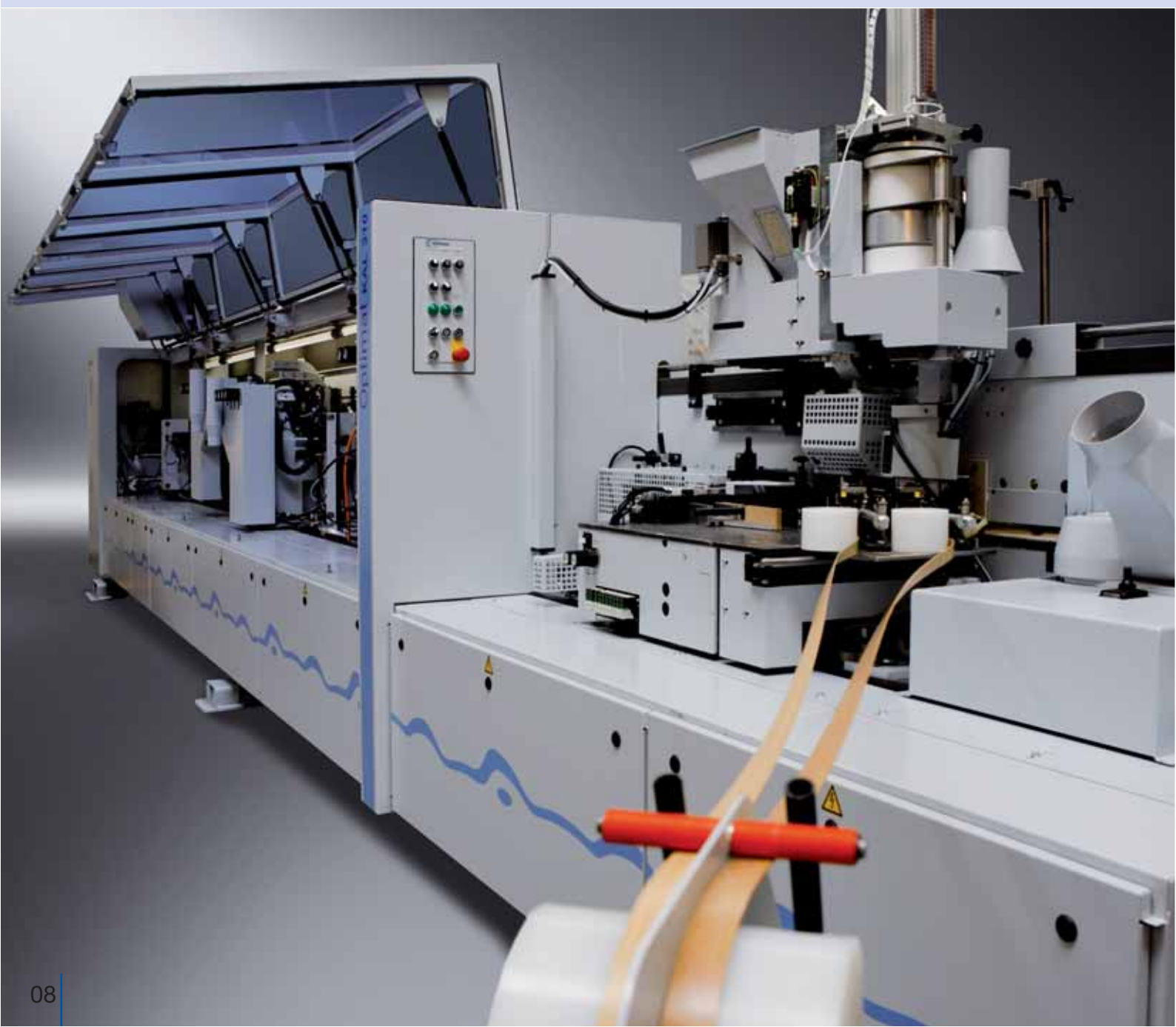

Produit séparateur, dressage

Pour que chaque étape de la production puisse être effectuée de façon efficace et aboutir à des résultats de qualité, les composants HOMAG s'imbriquent comme les roues dentées d'un engrenage. Exemple: les agrégats pour la préparation des pièces servent de base à une jointure de colle parfaite.

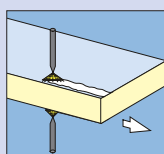

Pulvérisateur de produit séparateur

Empêche l'adhérence des restes de colle thermofusible sur les faces supérieure et inférieure des pièces.
Avantage: pas de finition manuelle.
(En liaison avec le racleur de joint de colle)

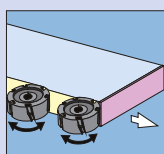

Dresseur

Cet agrégat, qui permet une précision élevée, est robuste et prévu pour une longue durée de vie. Diamètre des outils 125 mm.

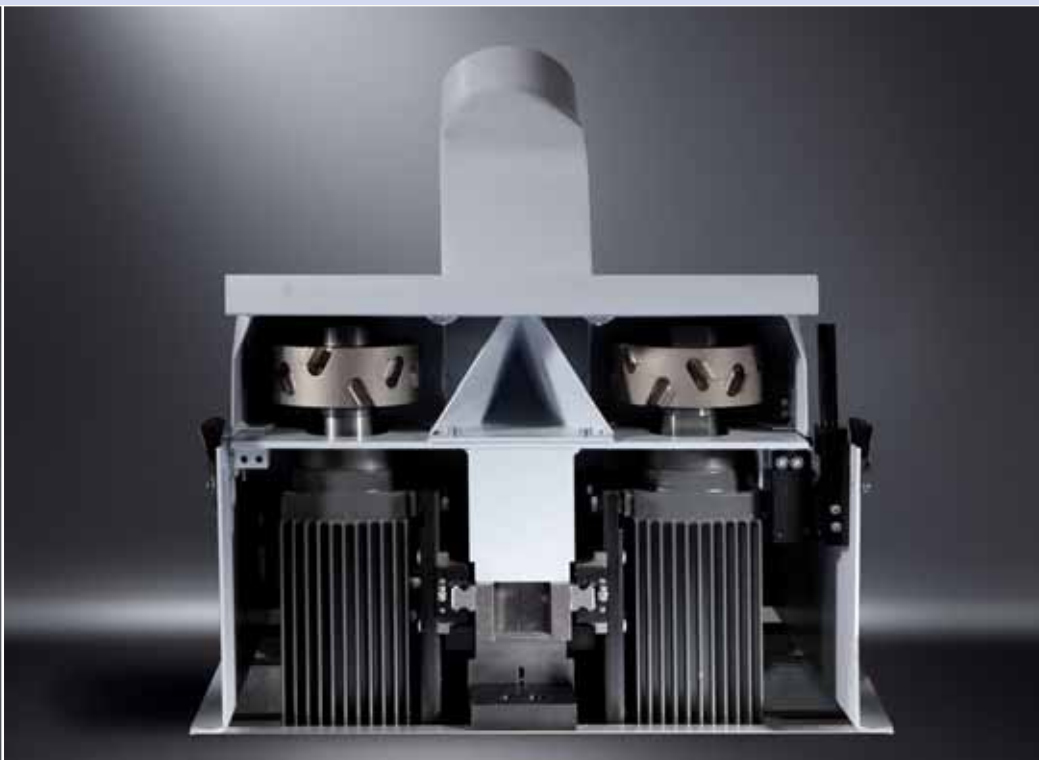

Une automatisation sur demande

- Réglage en hauteur automatique
- Pour le centrage programmé de la fraise

Agrégats d'encollage

Ces agrégats offrent les fonctions nécessaires à un encollage rapide et fiable. A la sortie d'un fondoir, un rouleau chauffé assure une température optimale de la colle, le réglage en hauteur du magasin permettant l'usinage de différentes épaisseurs de pièces. Le remplacement de cet agrégat est aisé et ne nécessite aucun outillage.



Unité d'encollage pour colle thermofusible A3

Pour une application de colle optimale sur la surface étroite. Le réglage du rouleau encolleur n'est pas nécessaire lors de la modification de l'épaisseur de pièce (standard pour la KAL 300/A3).

Unité d'encollage pour colle thermofusible A20

Pour une application de colle optimale sur la surface étroite. Le réglage du rouleau encolleur n'est pas nécessaire lors de la modification de l'épaisseur de pièce (standard pour la KAL 300/A20).

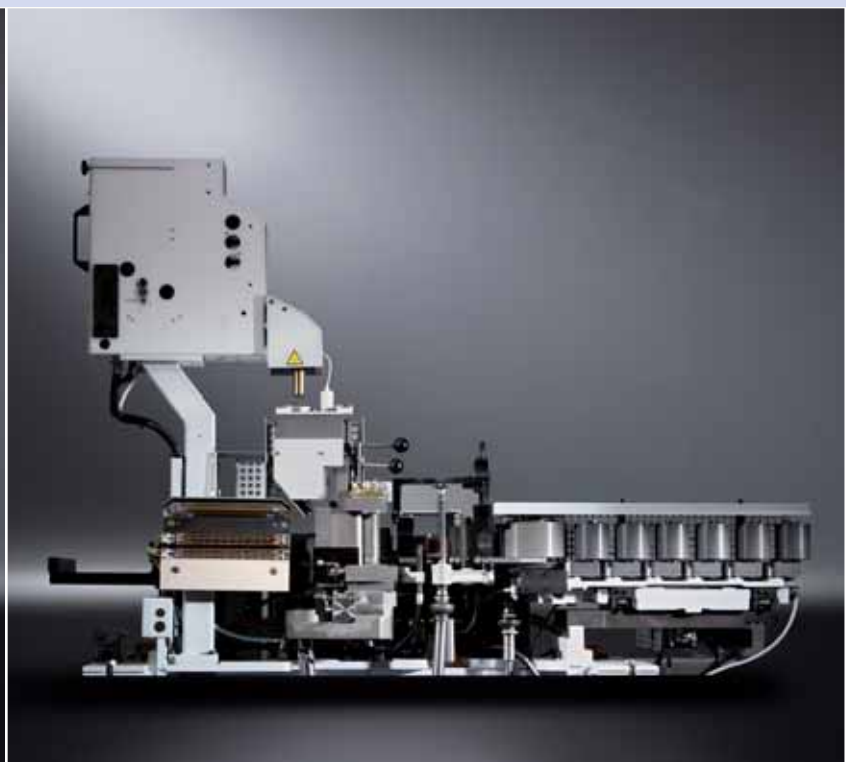

Une automatisation sur demande

- préfuseur sur demande
- dispositif de maintien du chant automatique
- réglage automatique de la zone de pression selon l'épaisseur du chant
- magasins de chants à 2, 6, 12 ou 24 positions

Grand fondoir sur demande

Unité de fusion avec bac à granulés

La fusion de 18 à 35 kg/h met suffisamment de colle à disposition.

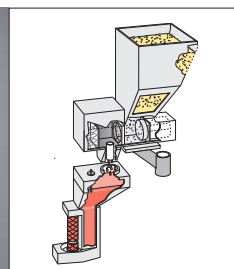

Fondoir PU

pour la fusion de 2 kg Fûts PU (uniquement pour A20).



Agrégats de coupe en bout

En assurant une surface de coupe parfaite, ces agrégats HOMAG préparent la pièce aux usinages suivants.

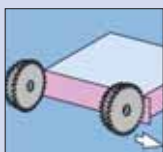

Agrégat de coupe en bout HL81

Pour la coupe en bout des dépassements de chants sur le chant avant et arrière. Agrégat de coupe en bout peu couteux à coupe tirante.

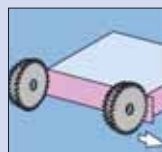

Agrégat de coupe en bout HL84

Pour la coupe en bout des dépassements de chants sur le chant avant et arrière par une coupe horizontale convenant tout particulièrement aux pièces fragiles. Coupe en bout tirante pour une qualité optimale.



Une automatisation sur demande

Réglage programmé du moteur de coupe en bout chanfrein/droit.



Pour un changement rapide entre affleurage (ex. d'alèses en bois massif) et coupe en bout avec dépassement (ex. pour le fraisage avec un agrégat de fraisage de forme).



Agrégats de fraisage affleurage

Les agrégats de fraisage HOMAG donneront leur forme (finale) aux chants. Les outils de base offrent des solutions pratiques pour les travaux de fraisage les plus importants.

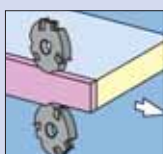

Agrégat de pré-fraisage

Pour le pré-fraisage du dépassement de chant supérieur et inférieur.

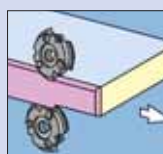

Agrégat de fraisage

Pour le fraisage de chanfrein ou de rayon.



Une automatisation sur demande

Agrégat de pré-fraisage

Pour un changement automatique d'affleurage à fraisage avec dépassement de chant

Alèse en bois massif



PVC



Agrégat de fraisage multiple MF21

Pour un changement automatique de plusieurs profils différents, ex. chanfrein 20°, R2 et R3.



Fraisage de forme

Les agrégats de fraisage de forme HOMAG garantissent un usinage haut de gamme. Les opérations sont programmées par l'utilisateur et exécutées avec rapidité et précision. Pour un travail efficace et une productivité élevée. Les agrégats de fraisage de forme à deux moteurs permettent l'arrondissement des angles et le fraisage des dépassements de chant supérieurs et inférieurs.



Agrégat de fraisage de forme FK 11

Pour l'usinage des chants dépassants et pour le contour des chants avant et arrière.



Une automatisation sur demande

Réglage chanfrein/rayon pour un changement de chant rapide de 0,4 mm à 2 mm.



Agrégat de fraisage de forme FK 13

Pour l'usinage des chants dépassants et pour le contour des chants avant et arrière. Avec changeur d'outils à 8 positions.



Fraisage de forme

Cet agrégat de fraisage de forme à quatre moteurs assure l'arrondissement des chants lors de l'usinage de placage. L'affleurage sur la surface supérieure et inférieure des pièces est possible en option.



Fraisage de forme FF 12

Pour l'arrondissement des chants sur le haut et le bas des chants avant et arrière.



Une automatisation sur demande

Réglage chanfrein/rayon pour un changement de chant rapide de 0,4 mm à 2 mm.

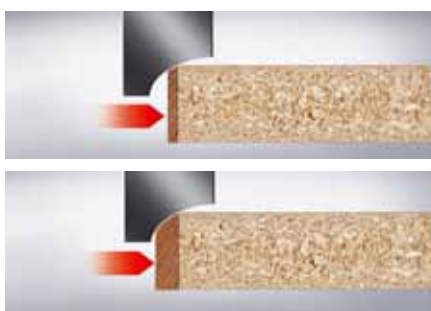

Agrégat de fraisage universel

Permet le fraisage de rainures arrêtées sans passage supplémentaire.

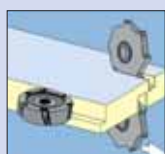

Agrégat de fraisage universel UF 11

Pour le rainurage, le fraisage de rainures et le profilage.

Finition

Pour la fabrication de panneaux de qualité pour l'industrie du meuble, par ex., HOMAG a développé des agrégats spécifiques qui rendent toute finition manuelle inutile. Les machines et les agrégats HOMAG garantissent une qualité optimale.

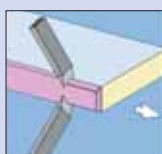

Racleur de profils PN20

Pour un aspect optimal des chants fraisés par lissage.



Finition FA 10

Raclage pour l'élimination des résidus de colle sur les joints supérieurs et inférieurs sur chants PVC.

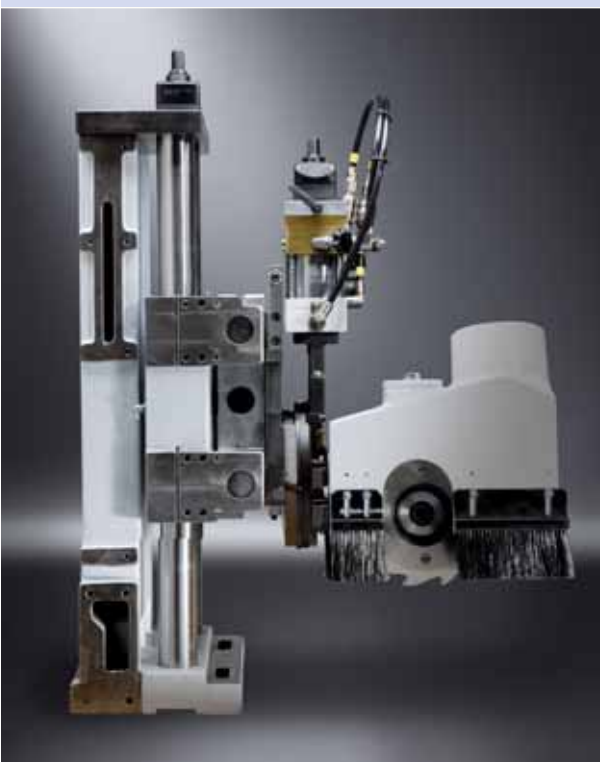

Une automatisation sur demande

- axes pour un réglage programmé horizontal et vertical
- palpation des pièces par le haut ou de côté pour un profilage de chants précis

Raclage multiple MN 21

Raclage de différents profils, ex. chanfrein 20°, R2 et R3.



Finition

Pour répondre à des exigences élevées, HOMAG livre des agrégats permettant de produire des panneaux prêts à être assemblés. Les chants sont nettoyés de façon automatique. Pour une qualité haut de gamme en standard.

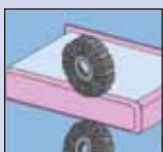
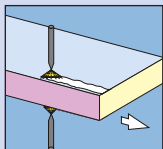

Finition FA 11

Raclage des joints de colle, application de produit nettoyant et lustrage pour l'élimination des résidus de colle sur chants PVC.

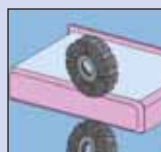

Agrégat de lustrage haut et bas avec oscillation

Pour le polissage des chants, utilisation de la largeur totale du disque.



Une automatisation sur demande

- Mise en place et sortie automatique de la zone de travail

Ponçage de finition

Les agrégats de ponçage HOMAG assurent une finition optimale des placages droits ou profilés, la pression étant généralement réglable.

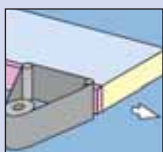

Ponçage à bande KS 10

Pour le ponçage de chants en bois de placage ou massif droits, avec oscillation en standard.

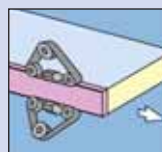

Ponçage de chanfrein/rayon PS 41/PS 42

Pour le ponçage de chanfreins et de rayons bas/haut sur des chants de bois de placage et massif.

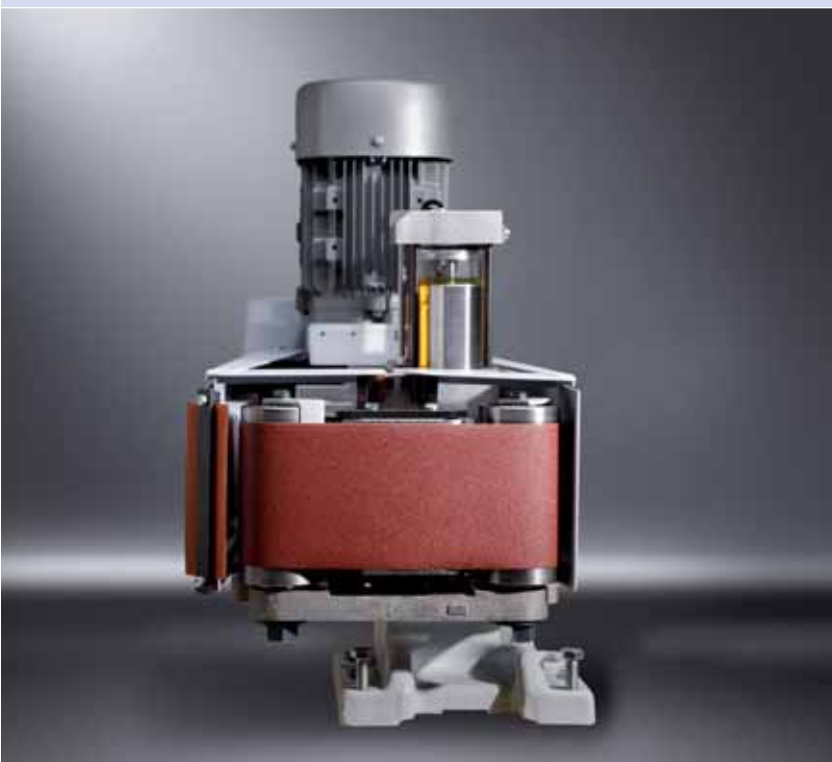

Une automatisation sur demande

- pour le dégagement en-dehors de la zone de travail
- pour un réglage continu sur différentes épaisseurs de chant et le dégagement en-dehors de la zone de travail

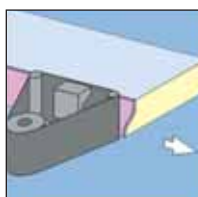

PS10

Pour le ponçage de profils

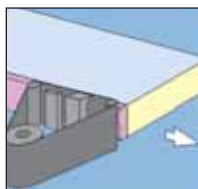

PS20

Pour le ponçage de profils à 2 patins avec deux patins de ponçage à réglage séparé

La commande – ergonomique et efficace

Pour une performance optimale, une commande simple et fiable est primordiale – tout particulièrement pour les petites entreprises. Pour la gamme KAL 300, les interventions manuelles sur la commande de la machine sont réduites au maximum. De nombreuses options élargissent le champ d'application et augmentent la convivialité et la productivité des machines.

Standard



Commande powerControl PC22

Ce système de commande moderne et flexible offre de nombreuses fonctions permettant une commande simple et fiable de la machine:

- guidage par menus simple en standard Windows XP
- grand écran 17 pouces pour un affichage global des fonctions de la machine
- messages d'erreurs en clair et en français

Pour assurer la disponibilité élevée de votre installation.



woodCommander

Le système de programmation pour toutes les machines au défilé HOMAG.

Convivial grâce à des masques de saisie graphiques pour une navigation et un guidage simples par menus.



Schuler MDE basic

La saisie du nombre de pièces et du temps d'utilisation REEL à la machine donne des indications claires sur la productivité de votre machine. Des instructions de maintenance intégrées permettent une réalisation optimale des travaux de maintenance nécessaires selon le plan de maintenance.



Interface USB

La saisie de données ou la sauvegarde de données sur une mémoire externe garantissent une manipulation simple des données et une disponibilité fiable de la machine.



Options



Système de diagnostic woodScout

Système de diagnostic performant affichant les messages d'erreur en clair et une localisation graphique des défauts sur la machine. Le client a la possibilité d'enregistrer soi-même les mesures permettant d'éliminer les défauts et de développer en permanence les connaissances d'expert comprises dans le système de diagnostic.



Schuler MDE professional

L'extension vers Schuler MDE permet une répartition détaillée du temps d'utilisation REEL en temps de production, temps de réglage, défauts et temps morts. Grâce à une gestion et consignation d'équipes intégrées, les données de production peuvent être saisies et exploitées de façon individuelle.



Système de lecture de code-barres

Le système comprend un scanner sans fil et le logiciel nécessaire à la reprise automatique des informations des code-barres. Ce qui permet le chargement simple et rapide de programmes sur la machine.

Commande à écran tactile

Le nouvel écran tactile offre une convivialité élevée et une utilisation aisée. Un „effleurement“ sur le grand écran 19 pouces suffit à sélectionner les fonctions principales de cette commande innovante pour une production rapide et fiable: sélection de programmes, sélection des chants et modification de la hauteur des pièces.

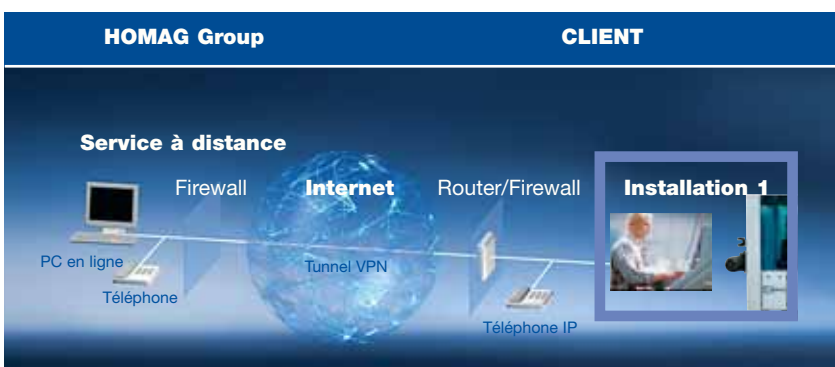

TeleServiceNet

Une analyse ciblée des défauts et un diagnostic par internet offrent un SAV et une aide rapides. Une liaison permet d'accéder à toutes les machines d'une ligne et à chaque élément de commande.



Les avantages HOMAG:

Une planification optimale

- profitez de nos conseils; dès la phase de planification
- pour une solution optimale et économique

Un financement sur mesure

- nous vous proposons des offres de financement avantageuses
- vous protégez votre capital

Un démarrage rapide

- nous nous chargeons du montage et de la mise en route
- vous profitez d'un démarrage rapide en production

Une commande fiable

- nous formons vos opérateurs
- vous utilisez de façon optimale les potentiels de la machine

Un suivi permanent

- nous assurons un suivi de production et optimisons vos machines
- vous profitez d'une productivité maximale

Un fonctionnement fiable

- nous vous proposons un entretien préventif par diagnostic vidéo/à distance
- votre production est garantie de façon optimale

Un support performant

- nous assurons un SAV rapide
- vous évitez les temps morts

Présents dans le monde entier

- nous garantissons une disponibilité de nos services dans le monde entier
- vous êtes en de bonnes mains – où que vous soyez

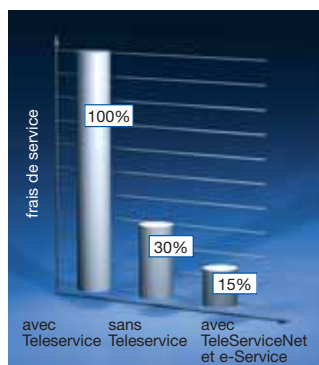

TeleServiceNet HOMAG: le diagnostic à distance réduit les temps de diagnostic et les frais pour le client.



Les inspections HOMAG réduisent les défauts et les frais

Disponibles dans le monde entier: les prestations HOMAG

L'achat d'une machine HOMAG est un investissement dans l'avenir – dans une productivité croissante et une compétitivité élevée, en un mot: dans le succès commercial d'une entreprise. Nous sommes aux côtés de chaque client HOMAG pour qu'il puisse atteindre ce but. Avec une technique de qualité et des prestations complètes. De la phase de planification et de conception à l'installation et au fonctionnement continu de son installation. Pour qu'il ait la certitude que la machine répond à ses attentes. Aujourd'hui et demain. Jour après jour.



lifeline | service

Le service **lifeline | service** HOMAG assure une disponibilité élevée des machines et une production économique pour toute la durée de vie de votre machine.

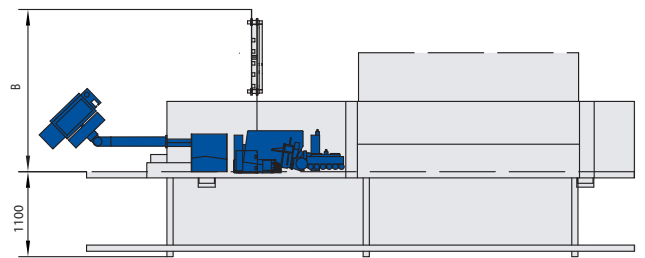
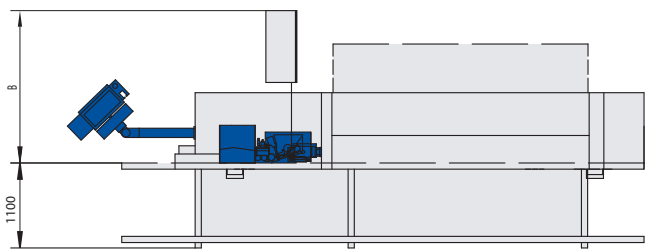
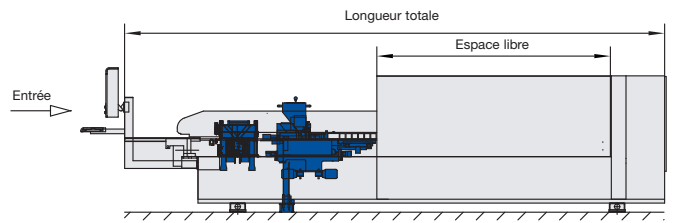
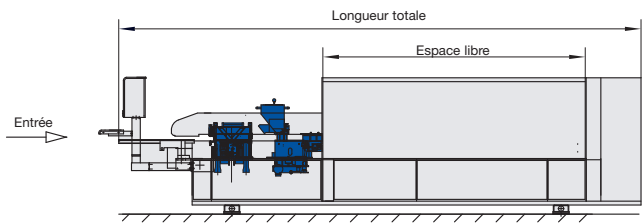

Caractéristiques techniques KAL 300

La gamme KAL 300 propose un programme varié en qualité HOMAG à un prix particulièrement attractif. Les machines de ce type permettent un placage précis et sont disponibles en différentes longueurs. Elles peuvent être intégrées dans tout type d'environnement. Grâce à l'ajout possible d'un grand nombre d'agrégats, elles sont capables de réaliser les tâches les plus diverses.

KAL 310 et KAL 330										
Longueur totale [mm]	5.630	6.130	6.880	7.755	8.545	9.295	10.045	10.860	11.610	12.360
Type de machine	3	4	5	6	7	8	9	10	11	12

Dimensions de la machine

Longueur totale [mm]	voir tableau ci-dessus		
Capot d'insonorisation			
Largeur totale fermée/ouverte [mm]	910/1.540		
Hauteur totale fermée/ouverte [mm]	1.740/2.280		
Hauteur de travail [mm]	950		

Mesures de travail

Largeur de pièce			
pour une épaisseur de pièce de 22 mm [mm]	min.	55	
pour une épaisseur de pièce de 60 mm [mm]	min.	100	
<hr/>			
Épaisseur de pièce [mm]	min.	12 opt. 8	
	max.	60 opt. 100	
<hr/>			
Épaisseur des chants en bandes/rouleaux [mm]	min.	0,3	
A3 [mm]	max.	3,0	
A20 [mm]	max.	20,0	
<hr/>			
Longueur des chants en rouleaux A3/A20 [mm]	min.	150	
Longueur des chants en bandes A20 [mm]	min.	200	
Dépassement de pièce fixe [mm]	30		
(réglable en option pour KAL 330)			

Valeurs de connexion

Tension de service	400 V
Tension de commande	24 V
Fréquence	50 Hz
Variateurs de fréquence électroniques	intégrés
Armoire électrique	rapportée
Puissance électrique globale kW	selon l'équipement
Capacité d'aspiration globale m ³ /h	selon l'équipement
Vitesse de l'air	28 m/sec.
Consommation air comprimé	selon l'équipement
Raccordement air comprimé	t 1/2" filtage intérieur alimentation t1"
Perte de charge	env. 200 mm/C.e.

Divers

Avance fixe	18 m/min.
Option: réglable en continu	18 - 25 m/min. (32 m/min.)
Poids de la machine env. kg	selon le type de machine

Les données techniques et les photos n'engagent que partiellement la responsabilité de la société HOMAG qui se garde le droit d'opérer des modifications.



Une entreprise du Groupe HOMAG



HOMAG Holzbearbeitungssysteme AG

Homagstraße 3-5

72296 SCHOPFLOCH

ALLEMAGNE

Tél. +49 7443 13-0

Fax +49 7443 13-2300

info@homag.de

www.homag.com