

Leistung nach Maß.

HE HOMAG

Unsere Plattenaufteilsägen
SAWTEQ B-300

YOUR SOLUTION

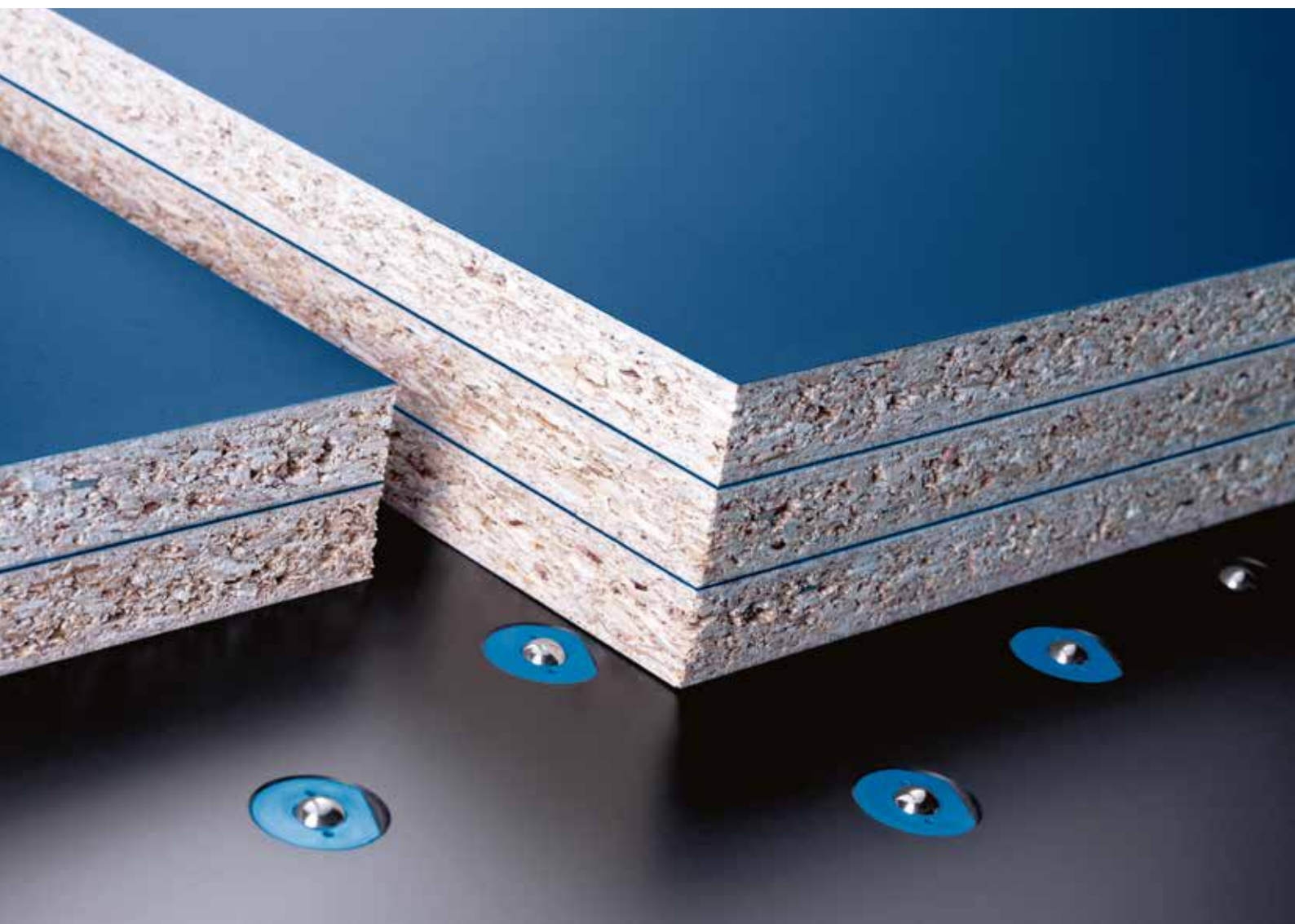



SAWTEQ B-300 – flexibel, individuell und genau

Ob als Einzelsäge zum manuellen Beschicken von vorn, mit integriertem Hubtisch für das zusätzliche automatische Beschicken über die Sägenrückseite oder in der Ausführung als Winkelanlage: Die SAWTEQ B-300 erfüllt Ihre Anforderungen punktgenau. Dafür sorgt neben der umfassenden Basisausstattung eine große Auswahl an Zusatzausstattungen, mit denen Sie Ihre SAWTEQ B-300 individuell an die Prozesse und Aufgaben in Ihrem Betrieb anpassen.

YOUR SOLUTION

MEHR AUF HOMAG.COM



SAWTEQ B-300

INHALT

- 04 Software
- 16 SAWTEQ B-300
- 18 SAWTEQ B-300 mit Hubtisch
- 20 SAWTEQ B-300 als Winkelanlage
- 22 Die Grundausstattung
- 32 Die Zusatzausstattung
- 59 Technische Daten
- 60 Service

Der Unterschied? Die Software!

Durch sie wird die Maschine effizient in die Produktion eingebunden. Das Ergebnis sind fließende und von A bis Z intelligent vernetzte Prozesse. Kurz: Die richtige Software erschließt neue Wertschöpfungspotenziale. Das macht sie so wichtig.





CADmatic 5 – intuitiv bedienbar und offen für die digitale Vernetzung

CADmatic 5 ist die hochmoderne und leistungsstarke Sägensteuerung von HOMAG. Riesig im Funktionsumfang und einfach in der Handhabung. Dafür sorgen das intuitive Bedienkonzept und übersichtliche Verwaltungsfunktionen. Zudem ist CADmatic 5 offen für die Kommunikation mit weiteren Maschinen und Software-Lösungen.

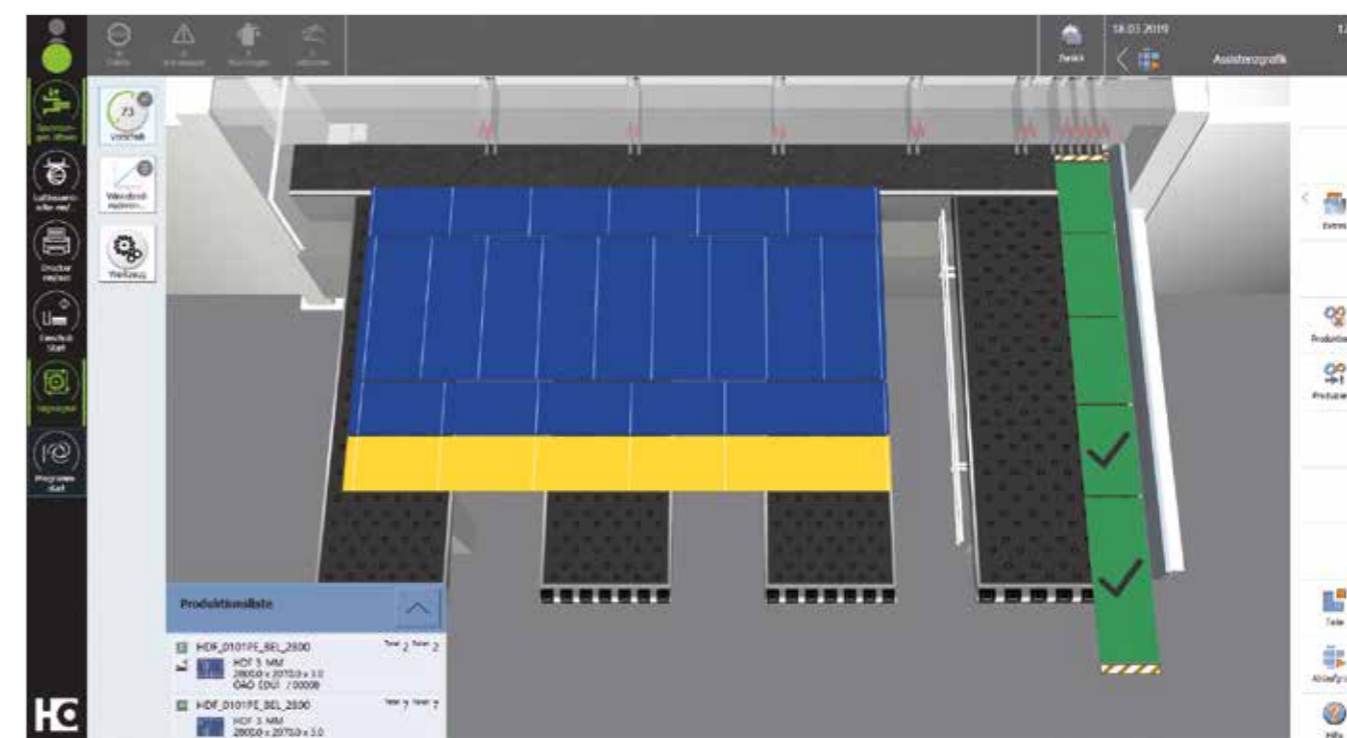

CADmatic 5 – der Perspektivwechsel

Die jüngste Generation der HOMAG Sägensteuerung verfügt über eine neue Assistenzgrafik, die dem Maschinenbediener klar und anschaulich zeigt, was er als nächstes zu tun hat. Im Vergleich zur bisherigen Ablaufgrafik, die 1:1 alle Arbeitsschritte der Säge zeigt und sich bei Bedarf weiterhin aufrufen lässt, ist dies ein Perspektivwechsel um 180 Grad!

Highlights:

- Die neue 3D-Assistenzgrafik unterstützt den Bediener und lässt sich intuitiv bedienen, was die Einarbeitungszeit verkürzt und Fehler auf ein Minimum reduziert
- Das Ergebnis sind fließende Prozesse und ein gleichmäßiger Output
- Einfache Handhabung über Wischen und Tippen (Touch-Funktion)

- Schneller Wechsel zwischen den einzelnen Themenbereichen
- Visuelle Fehlerdiagnose
- Benutzeroberfläche powerTouch
- Bereit für die Anbindung an tapio
- 21"-Full-HD-Monitor mit Multitouch-Display im Breitbildformat

Mehr erfahren Sie im Prospekt „CADmatic“.

powerTouch der nächsten Generation: **powerTouch2**

Schneller, komfortabler, übersichtlicher: Nutzen Sie die Vorteile unserer weiterentwickelten Touch-Bedienoberfläche powerTouch. Wir haben unser einheitliches Bedienkonzept weiter optimiert und den Anforderungen unserer Kunden angepasst. Steuern Sie Ihre HOMAG Maschinen jetzt noch schneller und intuitiver. Das neue, moderne Design ist klar und übersichtlich. Die innovative Touch-Bedienung ist so konzipiert, dass Sie ganz einfach und komfortabel zum gewünschten Ergebnis gelangen.



Unsere erfolgreiche powerTouch Philosophie – **einfach, einheitlich, ergonomisch, evolutionär** – konsequent weiterentwickelt

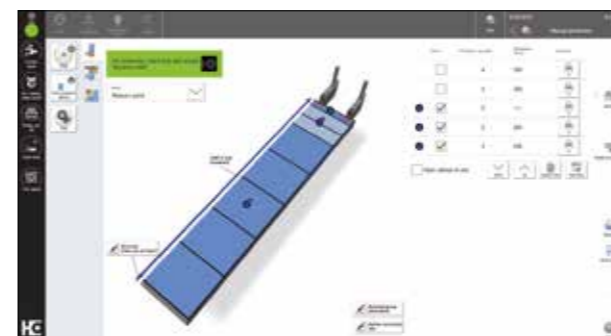

Noch übersichtlicher

Wir haben die powerTouch2 Bildfläche noch klarer strukturiert. Sie sehen nur die für Sie relevanten Informationen. Alles Wesentliche auf einen Blick – und trotzdem entgeht Ihnen kein Detail. Und das alles in einem frischen, ansprechenden Design.



Noch schneller

Mit der neuen powerTouch Generation nehmen Sie noch schneller Eingaben an Ihrer Maschine vor. Im Vergleich zur bisherigen Version sparen Sie bis zu 30 % Zeit ein. Möglich machen dies neue Features wie eine automatische Wort-Vervollständigung, eine Popup-Tastatur, die durchgehend geöffnet bleiben kann, und Windows-ähnliche Funktionen wie das Auswählen gängiger Aktionen direkt über den Start-Button.



Noch komfortabler

Auch den Ampel-Dialog und das Startmenü haben wir nochmals verbessert. Durch längeres Drücken der Programm-Icons werden mögliche Aktionen nicht nur angezeigt, sondern können direkt aufgerufen und aktiviert werden. Die Bedienung ist somit unmittelbar und Sie verlieren keine Zeit durch das Öffnen von Anwendungen. Zudem können für die Applikationen auch Vorschaubilder und Zusatzinformationen statt einfacher Programm-Icons angezeigt werden. Dies führt ebenfalls zu mehr Transparenz und vermeidet unnötige Navigation in Applikationen hinein.



Noch intuitiver

Die Maschinenbedienung ist kinderleicht. Viele Funktionen ähneln denen eines Smartphones bzw. eines Tablets und sind dadurch bereits vertraut. Selbst Einsteiger finden sich auf Anhieb zurecht und können die Maschine innerhalb kurzer Zeit bequem steuern.

Zusatzausstattung: mehr rausholen mit der passenden Zuschnittoptimierung

Produktionszeit, Materialausbeute, Teile-Handling und Logistik: Ein effizienter Zuschnitt mit fließenden Prozessen setzt intelligent optimierte Schnittpläne voraus. Für HOMAG Sägen bekommen Sie die passende Optimierungslösung auf Abruf – von groß bis klein, als fest installierte Software oder direkt aus der tapio Cloud. Sie haben die Wahl, denn die SAWTEQ B-300 ist jetzt tapio-ready.



intelliDivide – der einfache Weg zu erstklassigen Optimierungsergebnissen

Teileliste online hochladen, fertig. Das Ergebnis? Schnittpläne und ganze Läufe in mehreren Varianten – zur Auswahl. So einfach funktioniert intelliDivide.

Im Detail: Die cloudbasierte Optimierungssoftware intelliDivide nutzt deutlich höhere Rechenkapazitäten als eine lokal installierte Optimierungssoftware und kann dem Anwender dadurch in kurzer Zeit mehrere Varianten eines Optimierungsergebnisses zur Verfügung stellen.

So kann der Bediener bei intelliDivide neben einem rein verschnitt-orientierten Ergebnis auch andere Varianten auswählen – etwa das Ergebnis mit der kürzesten Maschinenlaufzeit oder mit dem einfachsten Handling – perfekt passend zu den jeweiligen Bedürfnissen.

Die Einsatzmöglichkeiten sind vielfältig und richten sich an das Handwerk und die Industrie gleichermaßen. Möchten Sie beispielsweise nur hin und wieder Schnittpläne optimieren, ohne dafür eine Softwarelösung kaufen, installieren und warten zu müssen? Dann ist intelliDivide genau das Richtige für Sie. Denn intelliDivide können Sie einfach on demand nutzen – als Software as a service.

Aber intelliDivide ist auch für große Unternehmen sehr attraktiv. Der Grund? Über die Cloud optimieren Sie Schnittpläne mithilfe eines riesigen Rechenkerns extrem schnell, intelligent und passgenau.

Die SAWTEQ B-300 ist tapio-ready, sodass die Maschinenkonfiguration Ihrer Säge von intelliDivide automatisch erkannt und bei jeder Optimierung in der Cloud berücksichtigt werden kann. Das rechnet sich bei hohem Materialdurchsatz in jedem Fall.



Zuschnitt-Optimierung Schnitt Profi(t)

Effizient durch Planung: So lässt sich die Stärke von Schnitt Profi(t) in aller Kürze zusammenfassen. Mit dieser weltweit führenden Softwarelösung optimieren Sie den Verschnitt und senken systematisch die Gesamtkosten für den Zuschnitt.

- Optimierte Projektsteuerung
- Effiziente Zuschnitt-Prozesse
- Volle Kostenkontrolle
- Schnellere Kalkulation

Mehr erfahren Sie im Prospekt „Schnitt Profi(t)“.

CADplan

Alternativ zur umfangreichen Schnitt Profi(t) Optimierung lässt sich auch das CADmatic Zusatzmodul CADplan für kleinere Optimierungen direkt an der Säge einsetzen.

Zusatzausstattung: intelliGuide – innovative Bedienerführung mit Köpfchen

intelliGuide ist das erste Assistenzsystem in der Geschichte der Plattenaufteiltechnik, mit dem Sägen jetzt intelligent und flexibel auf die Handlungen des Maschinenbedieners reagieren. Die Intelligenz des Assistenzsystems nimmt mit jeder Ausbaustufe zu: von intelliGuide basic über advanced bis professional. So bekommen Sie genau Ihre Lösung.



Das Fundament:

1. CADmatic 5

intelliGuide ist das Ergebnis einer langen Technikevolution. Begonnen hat sie mit der CADmatic Sägensteuerung. Inzwischen eine absolut unverzichtbare Software, die in der neuen Version CADmatic 5 stärker denn je auf den Nutzer ausgerichtet ist. Dafür sorgt insbesondere die neue Assistenzgrafik von CADmatic 5 – sie zeigt dem Maschinenbediener klar und anschaulich, was er als nächstes zu tun hat. Im Vergleich zur bisherigen Ablaufgrafik, die 1:1 alle Arbeitsschritte der Säge zeigt und sich bei Bedarf weiterhin aufrufen lässt, ist dies ein Perspektivwechsel um 180 Grad!

MEHR AUF HOMAG.COM



intelliGuide

Generelle Vorteile mit intelliGuide

- Intuitive Maschinenbedienung
- Systematische Fehlervermeidung
- Schnelle Prozesse: Bediener und Säge arbeiten Hand in Hand und bremsen sich gegenseitig nicht aus
- Der Bediener muss kaum noch auf den Monitor schauen und kann so den Schnittplan konzentriert abarbeiten
- Flüssige, ergonomische Abläufe für effizientes und konzentriertes Arbeiten
- Bedienerwechsel sind jederzeit und reibungslos möglich

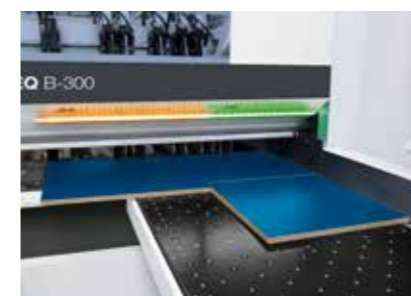

intelliGuide basic:

1. CADmatic 5

2. LED-Leiste an der Schnittlinie

- Farbige LED-Signale an der Schnittlinie ermöglichen die intuitive Bedienung und ein schnelleres, sicheres Arbeiten
- Anhand der farbigen LED-Elemente sieht der Maschinenbediener sofort, ob ein Teil zum Beispiel fertig bearbeitet ist, erneut zugeschnitten oder als Abfallteil entsorgt werden muss
- Der Bediener kann schon anhand der erleuchteten LED-Strecke sehen, ob das geforderte Werkstück zum tatsächlich aufgelegten passt

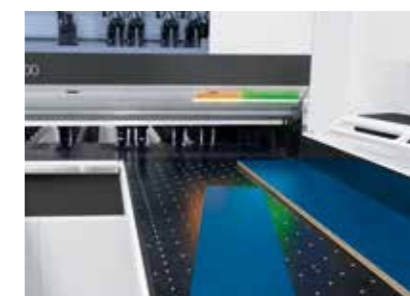

intelliGuide advanced:

1. CADmatic 5

2. LED-Leiste an der Schnittlinie

3. Kamera

- Damit sieht das System, welchen Streifen/welches Teil der Bediener auflegt und wie er ihn/es ausrichtet
- Legt er nicht das vorgesehene Teil ein, reagiert intelliGuide flexibel auf die Planänderung
- Bedeutet die Änderung keinen Mehraufwand, beginnt die Säge nach kurzer Bestätigung mit der Arbeit. Andernfalls gibt intelliGuide dem Bediener ein Feedback mit Handlungsanweisung

4. Beleuchtung

- Steigert die Qualität und die Sicherheit durch gleichmäßiges Ausleuchten des Arbeitsplatzes und der Werkstücke
- Wertet den Arbeitsplatz optisch auf und macht ihn noch ergonomischer

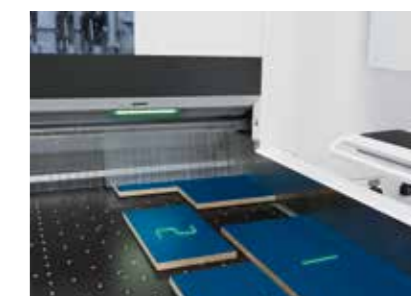

intelliGuide professional:

1. CADmatic 5

2. LED-Leiste an der Schnittlinie

3. Kamera

4. Beleuchtung

5. Laser

- Projiziert klare Bearbeitungs- und Handlungshinweise direkt auf das aktuelle Werkstück
- Pfeile zeigen zum Beispiel an, wie eine Platte zu drehen ist und wie sie positioniert werden muss. Ein X heißt: falsches Teil eingelegt. Und das Mülleimer-Symbol markiert Abfallteile
- Kurz: Der Bediener weiß dank der selbsterklärenden Piktogramme immer, was er als nächstes tun muss und kann sofort das Richtige machen

Abstapelkonzept: Sorgt für null Fehler – selbst bei bunten Stapeln

Das Abstapelkonzept führt den Bediener vom Ablegen des ersten Teils bis zur fehlerfrei gestapelten Palette. Möglich ist dies durch ein Gesamtkonzept aus Soft- und Hardware. Die Software zeigt dem Bediener an, welches Teil er wann auf welchen Abstapelplatz legen soll. Die Hardware stellen Sie sich je nach Anforderung zusammen – in Summe verbessert sie die Effizienz und Ergonomie aller Arbeitsschritte. Nicht wertschöpfende Zeiten und Wege werden systematisch reduziert.

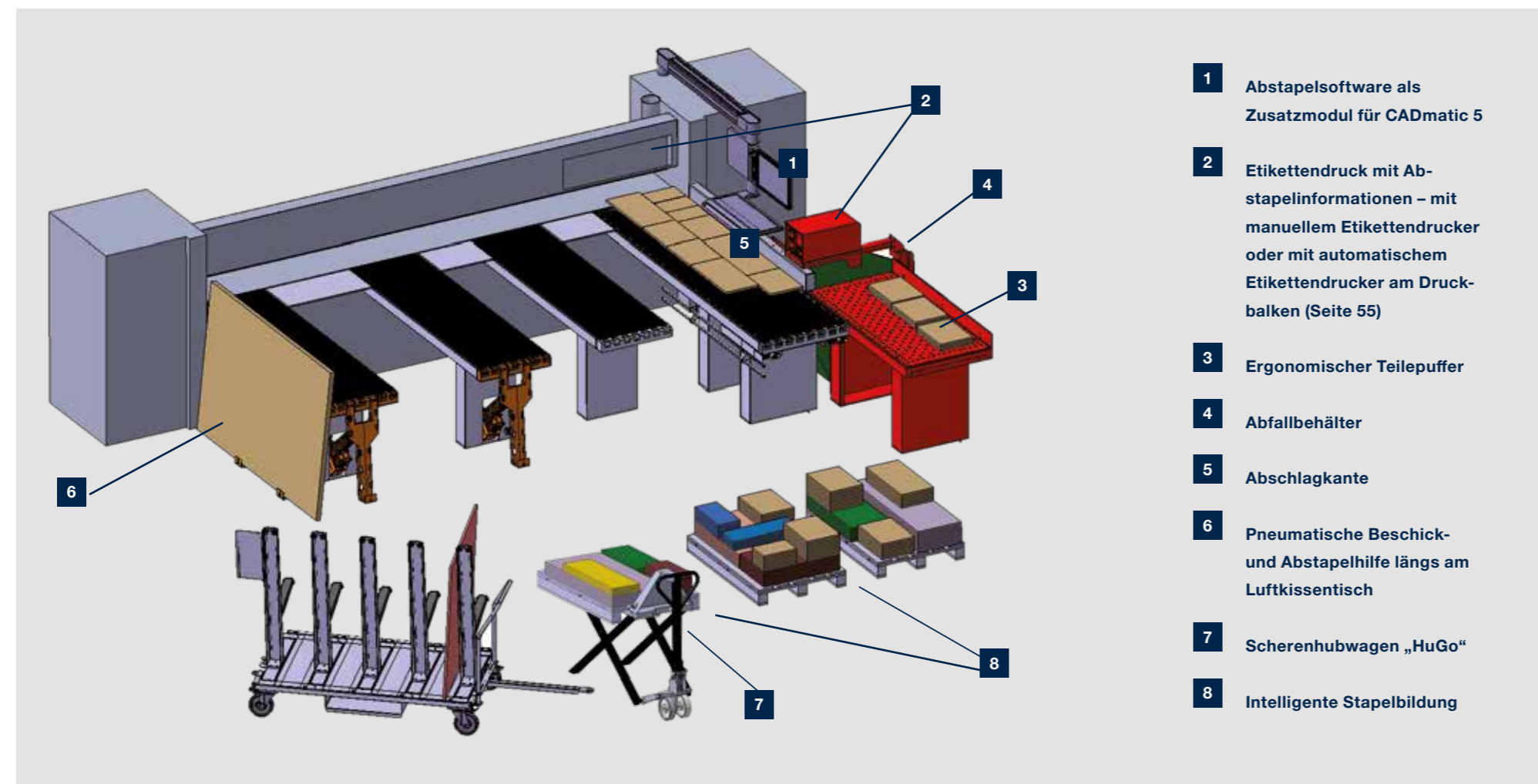

Vorteile

- Der Bediener wird geführt und weiß jederzeit, welches Teil er wohin ab Stapeln soll
- Intelligente Stapelbildung nach individueller Vorgabe
- Kein Zeitaufwand mehr für die Suche nach dem richtigen Abstapelplatz
- Spart Platz, da nachweislich weniger Paletten benötigt werden
- Reduziert die Laufwege
- Senkt die Fehlerquote deutlich

MEHR AUF HOMAG.COM



CADmatic Abstapelmodul

Welches Bauteil gehört wohin? Diese Frage beantwortet das CADmatic Abstapelmodul mithilfe einer integrierten Abstapelgrafik. Erhältlich ist diese Zusatzausstattung in den Versionen lite und practive. Mit beiden werden die Einzelteile im Schnittplan und gleichzeitig in der Assistenzgrafik farblich hervorgehoben. So sieht der Bediener auf dem Monitor genau, welches Teil er wann und wo ablegen soll.

Zusätzliche Vorteile mit dem Abstapelmodul practive: Der Bediener bekommt nicht nur angezeigt, welches Teil er auf welche Palette ab Stapeln soll. Er sieht zusätzlich, an exakt welcher Stelle auf der Palette ein Teil abgelegt werden soll.

Dies sorgt für eine ebenso intelligente wie stabile Stapelbildung. Zudem lassen sich beim Abstapelmodul practive die Programmfolge und die Abstapelstrategie noch feiner und bedarfsgerechter steuern. Sie können beispielsweise vorgeben, ob die Stapelbildung für nachfolgende Bearbeitungsschritte kommissions- oder materialbezogen optimiert wird. Diese Prioritäten lassen sich sogar miteinander kombinieren und je nach Primärziel gewichten.

Das Ergebnis ist eine klare und hoch-effiziente Bedienerführung mit reduzierten Laufwegen zwischen Säge und Abstapelplatz, optimierter Palettennutzung und prozessoptimierter, stabiler Stapelbildung.



Scherenhubwagen „HuGo“

Der Scherenhubwagen HuGo („Hubwagen to Go“) verfügt über eine automatische Höhensteuerung und ermöglicht das ergonomische und intelligente Ab Stapeln. Eine Lichtschranke steuert das automatische Heben und Senken des Hubwagens – so entnehmen Sie der Palette auch alle Teile wieder in optimaler Arbeitshöhe, etwa an der Kantenanleimmaschine.



MEHR AUF HOMAG.COM



Teilepuffer mit schwenkbarem Etikettendrucker

Für effizientere Prozesse und optimiertes Handling sorgt der Teilepuffer mit schwenkbarem Etikettendrucker.

- Der Teilepuffer weist den Bediener per LED-Anzeige darauf hin, wenn ein Teil zwischengepuffert werden soll. Sinnvoll ist dies beispielsweise, um stabile Stapel zu bilden oder die Säge nicht auszubremsen. Das Zwischenpuffern selbst ist sehr ergonomisch.
- Der schwenkbare Etikettendrucker befindet sich in komfortabler Position für den Bediener und gibt die Etiketten werkstückgenau zum passenden Zeitpunkt aus.

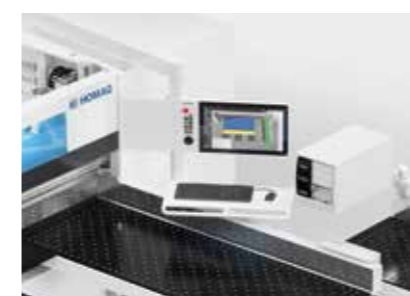

Teilweise zeigen Abbildungen das technische Prinzip, nicht aber exakt die beschriebene Maschinenausführung. Es können zum Beispiel weitere Zusatzausstattungen abgebildet sein.

SAWTEQ B-300

Mit der SAWTEQ B-300 erhalten Sie eine kompakte und kraftvolle Einzelsäge, die durch ihre Vielseitigkeit überzeugt. Bestens geeignet ist sie zum Beispiel für die Anbindung an ein automatisches HOMAG Flächenlager.



Die Highlights

- Sägeblattüberstand 80 mm, 95 mm optional
- Ergonomische Tischhöhe von 920 mm
- Einfach im Handling
- Zuverlässig und leistungsstark



SAWTEQ B-300 mit Hubtisch

Mit diesem Modell sind Sie bereit für große Aufgaben. Der integrierte Hubtisch zur automatischen Beschickung beschleunigt Ihre Produktion deutlich – insbesondere, wenn Sie häufig Platten aus dem gleichen Material oder im Paket zuschneiden.



Die Highlights

- Beschickung wahlweise von hinten über den Hubtisch oder manuell von vorn für Einzelplatten
- Hoher Materialdurchsatz im Paket- und Serienzuschnitt
- Sägeblattüberstand 80 mm, 95 mm optional
- Ergonomische Tischhöhe von 920 mm



SAWTEQ B-300 als Winkelanlage

Als Winkelanlage ist die SAWTEQ B-300 auf höchste Präzision im Dauerbetrieb ausgelegt. So meistert sie im industriellen Zuschnitt selbst große Plattenmengen. Dabei teilt die Anlage Einzelplatten ebenso genau auf wie ganze Plattenpakete. Vollautomatisch und dauerhaft zuverlässig.

Die Highlights

- Durchsatzstarke Winkelanlage auf kleinstem Raum
- Ideal für Einzelplatten und kleine Plattenpakete
- Höchste Schnittqualität in Rekordzeit
- Sägeblattüberstand 80 mm, 95 mm optional
- Bedüste Maschinentische in der Grundausstattung





Die Grundausstattung

Die SAWTEQ B-300 ist schon in der Grundausstattung technisch komplett und variabel einsetzbar – je nach Produktionskonzept als Stand-alone-Lösung, verkettet oder in Fertigungslinien integriert. Dies macht die SAWTEQ B-300 zur Idealbesetzung in Handwerk und Industrie.

Gut zu wissen:

- Ausgestattet mit der neuesten Steuerungssoftware CADmatic 5
- Äußerst energieeffizient dank intelligenter ecoPlus Technologien
- Wartungsarm, ergonomisch und intuitiv bedienbar



ecoPlus – weil Effizienz beim Ressourceneinsatz beginnt

Energie, Zeit, Material und Personal sind kostbare Ressourcen. Wer sie schont, steigert seine Produktivität und spart Kosten. Dabei helfen Ihnen die ecoPlus Technologien von HOMAG. ecoPlus umfasst zahlreiche Innovationen, die Energie sparen und Ihre Betriebskosten senken. Obendrein reduziert ecoPlus den CO₂-Ausstoß und schont die Umwelt. So macht Sparen doppelt Sinn.

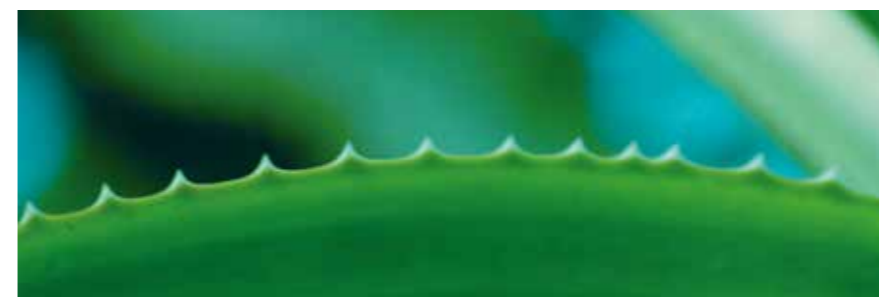

ecoPlus Technologien für maximale Energieersparnis

- Serienmäßige Standby-Taste, versetzt die Säge per Knopfdruck in einen energiesparenden Wartezustand
- SAWTEQ B-300 mit IE3-Motoren
- Variable Drehzahlregelung über eine moderne Bypassschaltung für alle Modelle mit frequenzgeregeltem Hauptsägemotor
- Die Geometrie des Sägewagens erlaubt eine hocheffiziente Absaugung
- Alle Modelle mit Energiemonitor zur Verbrauchsüberwachung
- Minimaler Energiebedarf dank optimierter Absaugung
- Auf Wunsch Dünnschnittsägeblätter einsetzbar – unter anderem sorgen sie für einen geringeren Verschnitt
- Viele Innovationen für verbesserte Ergonomie und fließende Produktionsabläufe

MIT ECOPLUS SPAREN SIE:

bis zu **20 %** Energie*

* im Vergleich zu unseren älteren Sägen

Spitzenleistung ist die Summe vieler Hightech-Lösungen

Tempo, Qualität und Präzision sind im Zuschnitt nur möglich, wenn das Plattenmaterial zügig, schonend und exakt bewegt wird. Dafür sorgen zahlreiche Technologien, die wie Zahnräder ineinandergreifen – vom Programmschieber über den Druckbalken und die Spannanzgen bis hin zur patentierten Winkelandrückvorrichtung.



Programmschieber: präzise und maßgenau

- Verwindungs- und biegesteif
- Elektronisch gesteuert
- Exakte Führung an Doppel-T-Träger
- Elektromagnetisches Messsystem garantiert eine Positioniergenauigkeit von +/- 0,1 mm pro Meter
- Verschleiß- und wartungsfreies Messsystem

Stabiler Druckbalken für erstklassige Schnittqualität

- Großflächiger Druckbereich direkt an der Schnittlinie reduziert Vibrationen des Materials auf ein Minimum
- Beidseitige Linearführung
- Zahnstange und Ritzel sorgen für den nötigen Parallelausgleich
- Das Ergebnis sind präzise Schnitte auch im Paket
- Auf Wunsch mit Höhensteuerung (optional erhältlich)



Spannzangen

- Robust und durchgehend zweifingrig
- Schonende Positionierung des Materials
- Die unteren Finger der Spannanzgen lassen sich jederzeit abnehmen, um den Spannanzengrund präzise einzusägen – das erlaubt schnelle Nachjustierungen
- Der Anpressdruck lässt sich individuell für das jeweilige Material einstellen (manuell)
- Durch die kurze, massive Bauweise wird das Material exakt gehalten und schonend geführt
- Die oberen Finger der Spannanzgen üben, unabhängig von der Pakethöhe, keine Hebelwirkung aus; sie senken sich stattdessen horizontal und mit der gesamten Auflagefläche auf das Material ab. Das erhöht die Eingrifftiefe und sorgt für festen Halt
- Ausgelegt für einen dauerhaften Mehrschicht-Betrieb



Patentiert: Zentrale Winkelandrückvorrichtung

- Direkt in den Sägewagen integriert – das verkürzt die Zykluszeiten um bis zu 25 % im Vergleich zu herkömmlichen Systemen
- Die Andrückstärke lässt sich stufenlos regeln – je nach Plattenstärke. So sind selbst dünne Platten, Lamine oder empfindliche Materialien perfekt zu bearbeiten. Hinzu kommt die paket-höhenabhängige Steuerung der Andrückstärke: je höher das Paket, desto größer der Druck



Abschlagkante am Winkellineal

Mithilfe der Abschlagkante lassen sich Abfallstreifen schnell und einfach entsorgen. Die robuste Kante ist für den Bediener bestens erreichbar und so am Winkellineal positioniert, dass Abfälle direkt in den Container fallen – für noch ergonomischeres Arbeiten.

MEHR AUF HOMAG.COM



Zentrale Winkelandrückvorrichtung



Abschlagkante

Der Sägewagen: hohe Leistung, geringer Verbrauch

Maximale Laufruhe, hohe Präzision und ein geringer Energieverbrauch zeichnen den speziell für die SAWTEQ B-300 entwickelten Sägewagen aus.



Ein Sägewagen, zahllose Vorteile

- Verwindungssteife, massive und belastbare Grundkonstruktion des Stahlplattengehäuses für höchste Dynamik und Präzision
- Stufenlos regulierbare Vorschubgeschwindigkeit – für den präzisen Zuschnitt anspruchsvoller Materialien
- Dauerhaft exakter Sägeblattüberstand
- Schnelle, präzise, verschleißarme und stufenlose Positionierung des Hauptsägeblatts durch die Linearführung mit Schwinge (Patent)
- Energiesparend: kein Anheben des Hauptsägemotors
- Geräuscharmer und wartungsfreier Antrieb des Hauptsägeblatts
- Federvorgespannte Laufrollen (optional) liegen exakt an den Führungen an
- Lichttaster mit Abblaseinheit (optional erhältlich)
- Konstruktion des Sägewagens sorgt für hervorragende Absaugung
- Postforming optional (Seite 48)



Power-Loc-System

Für einen schnellen und einfachen Sägeblattwechsel.



Praktische Reinigungsklappe

Schnell und komfortabel: Über Klappen ist der Bereich unter dem Sägewagen gut zu erreichen. So lassen sich Sägereste einfach entnehmen oder absaugen.

MEHR AUF HOMAG.COM



Power-Loc



Reinigungsklappen

Von Haus aus mehr Technik – bei Sägen mit Hubtisch und Winkelanlagen

Plattenaufteilsägen mit integriertem Hubtisch zeichnen sich, genau wie Winkelanlagen, durch ihre automatische Beschickung und einen höheren Automatisierungsgrad aus. Kurz: Diese Sägen arbeiten anders als die SAWTEQ B-300 in der Standardausführung und benötigen dafür schon in der Grundausstattung zusätzliche Techniklösungen.



Separate Prallwand

Die vom Maschinenbett losgelöste Prallwand sorgt für präzise Schnitte. Der Grund: Durch Stapelbewegungen auf dem Hubtisch verursachte Vibrationen werden nicht auf das Maschinenbett übertragen.

Kraftvolle Beschickung

- Bei Hubtischsägen und Winkelanlagen erfolgt die Beschickung über einen elektro-hydraulischen Viersäulen-Hubtisch
- Automatische Höhenmessung der Pakete
- Serienmäßig ausgestattet mit Längsprofilen und Abtasteinrichtung
- Auch für dünne Materialien ab 9,5 mm geeignet. Mit den Zusatzausstattungen Mikroeinschub und Rückhaltevorrichtung sogar für Materialien ab 3 mm (Seite 38)
- Wartungsfrei und ohne Schmierung



Ausstoßvorrichtung für die Längssäge (nur für Winkelanlagen)

Die Ausstoßvorrichtung schiebt das Plattenmaterial auf den Zwischentisch und den Anschnitt auf die Abfallklappe.



Abfallklappe (nur für Winkelanlagen)

- Bei Bedarf öffnet sich die Abfallklappe vollautomatisch und entfernt die Schnittreste an der Längssäge
- Öffnet und schließt sich exakt im Arbeitszyklus der Anlage

Zwischentisch für die Übergabe an die Quersäge (nur für Winkelanlagen)

- Motorisch angetriebene Spezielschieber sorgen für eine schnelle und zielsichere Querübergabe
- Heb- und senkbare Rollenschielen
- Ausrichtung nach Übergabe in Längs- und Querrichtung
- Tick-Tack-System für spiegelbildliches Aufteilen
- Integrierte Kopfschnitteinrichtung

Die Zusatzausstattung

Mehr Technik für eine bis ins Detail individualisierte Fertigung: Erweitern Sie Ihre Säge flexibel um genau die Funktionen, die Sie benötigen – von der Lageranbindung über den eigentlichen Zuschnitt bis hin zu Kennzeichnung und Abstapelung. So erhalten Sie genau Ihre Lösung.

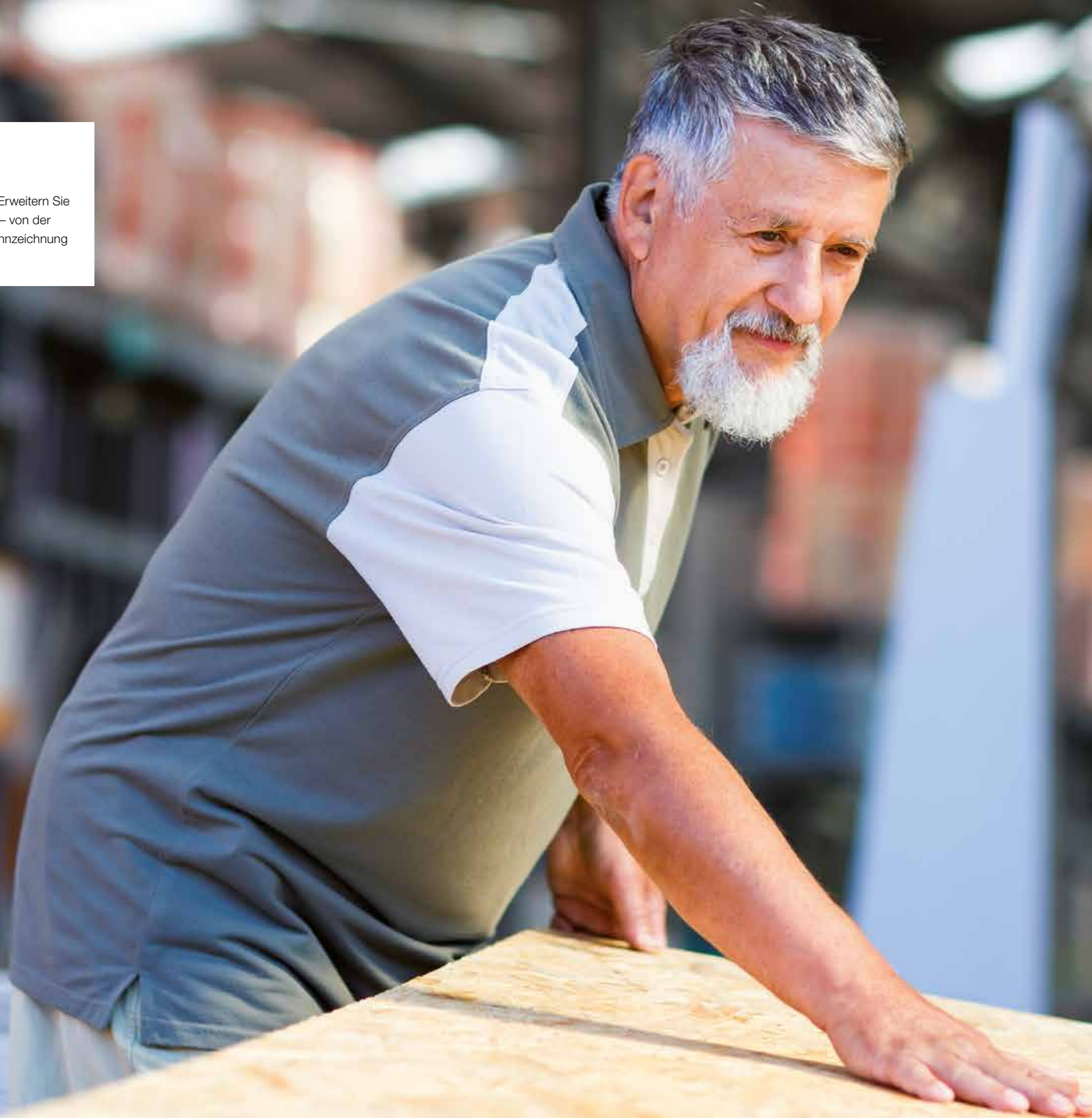

Beschick-Lösungen von S bis XXL

Der manuelle Materialtransport vom Plattenregal bis zur Säge ist aufwendig und oft unergonomisch. Schon deshalb rechnen sich Automatisierungslösungen von HOMAG bereits nach kurzer Zeit. Zudem sparen sie jede Menge Platz und sind für nahezu jede Betriebsgröße erhältlich. Das Lösungsspektrum reicht von der einfachen Beschickung über den Hubtisch bis zur Lageranbindung im großen Stil.



Lageranbindung im großen Stil

Für große Betriebe und Kunden mit hohen Automatisierungsansprüchen bietet HOMAG verschiedene Hochleistungslösungen an. Alle SAWTEQ B-300 Sägen sind zudem offen für die Anbindung an nahezu alle Lagersysteme. Für höchste Performance.

Mehr erfahren Sie im Prospekt „Handling-Lösungen für den Zuschnitt“.



Preiswerte Lageranbindung

Wer rationell und effizient arbeiten möchte, muss nicht gleich die ganz große Lösung wählen. Denn HOMAG hat auch Lageranbindungen für kleine, aufstrebende Handwerksbetriebe im Portfolio. Damit beschleunigen Sie Ihre Abläufe spürbar und sparen doppelt Geld.

- Geringer Flächenbedarf
- Attraktiver Preis
- In x- und y-Richtung verfahrbar
- Säge und Lager aufeinander abgestimmt
- Perfektes Handling – auch mit nur einem Maschinenbediener
- Einfach und ergonomisch zu bedienen
- „Lager steuert Säge“ möglich. Hier kann die Produktionsreihenfolge vom Lager verändert werden, wenn dies den Produktionsablauf beschleunigt

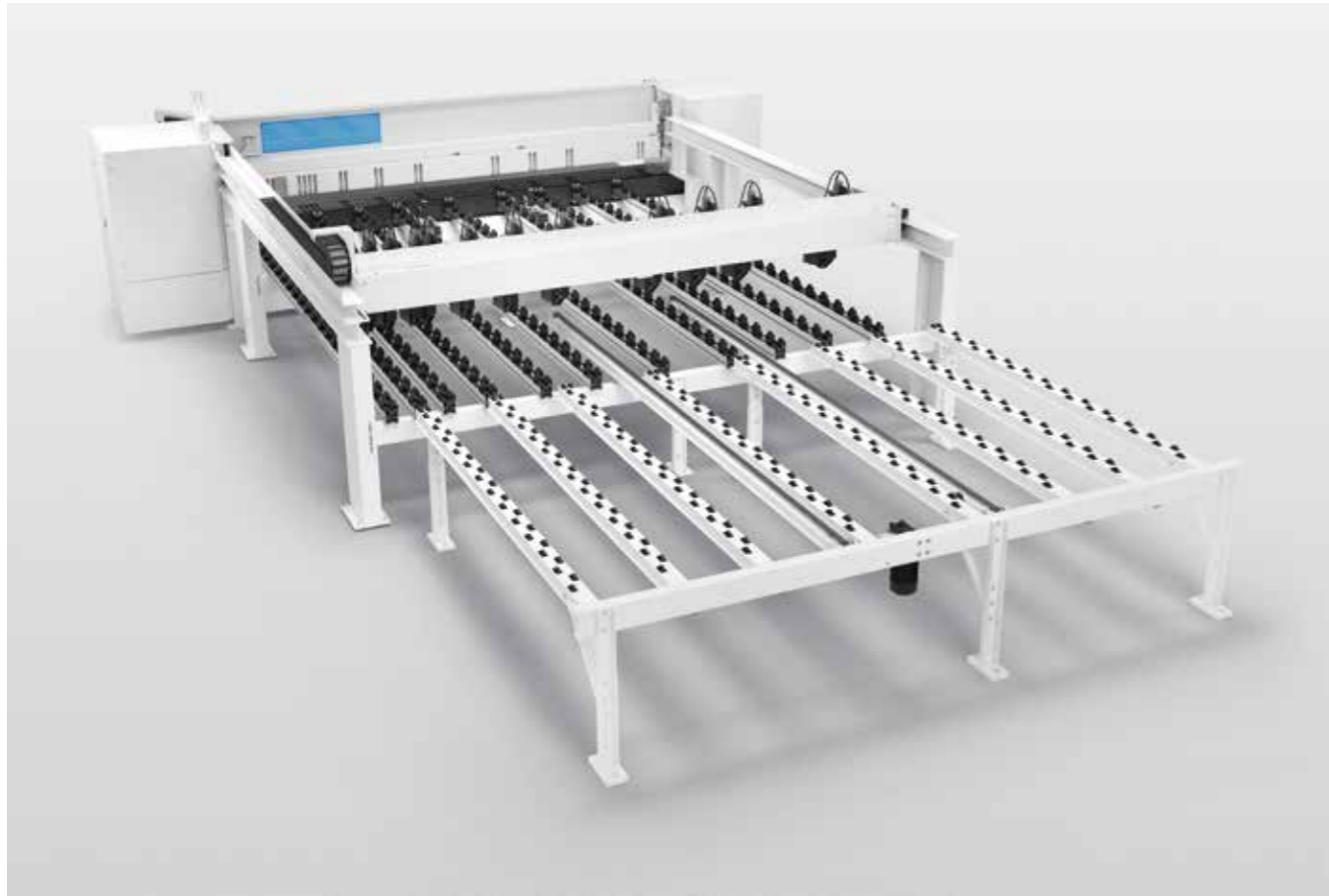

Vorstapeltisch mit integriertem Einschub

Legt das Lager eine neue Platte auf, muss die Säge bei einer einfachen Lageranbindung kurz ihre Arbeit unterbrechen. Für fließende, schnellere Abläufe sorgt jetzt der Vorstapeltisch: Während die eine Platte noch zugeschnitten wird, platziert das Lager die nächste(n) Platte(n) bereits auf dem Vorstapeltisch mit integriertem Einschub.

- Ideal in Kombination mit dem HOMAG Flächenetikettierer (Seite 55)
- Nachrüstbar
- Plug & Play: separat zustellbar
- Ohne Ausrichtung
- Perfekt auf die Säge abgestimmt (Höhe, Breite, Rollenschienen)
- So gut wie keine Wartezeiten mehr



Mehr Durchblick bei gleicher Sicherheit (nur für Einzelsägen ohne Hubtisch)

Während Winkelanlagen und Sägen mit Hubtisch serienmäßig über einen umlaufenden Schutzzaun verfügen, haben Sägen ohne Hubtisch eine umlaufende Schutzeinrichtung am hinteren Maschinentisch. Die Seiten dieser Schutzeinrichtung bestehen aus mehreren Elementen, die sich auf Wunsch mit Fenstern ausstatten lassen – eines ist serienmäßig bereits integriert. Weitere lassen sich je nach Bedarf ergänzen. Das sorgt für noch mehr Durchblick bei gleicher Sicherheit.

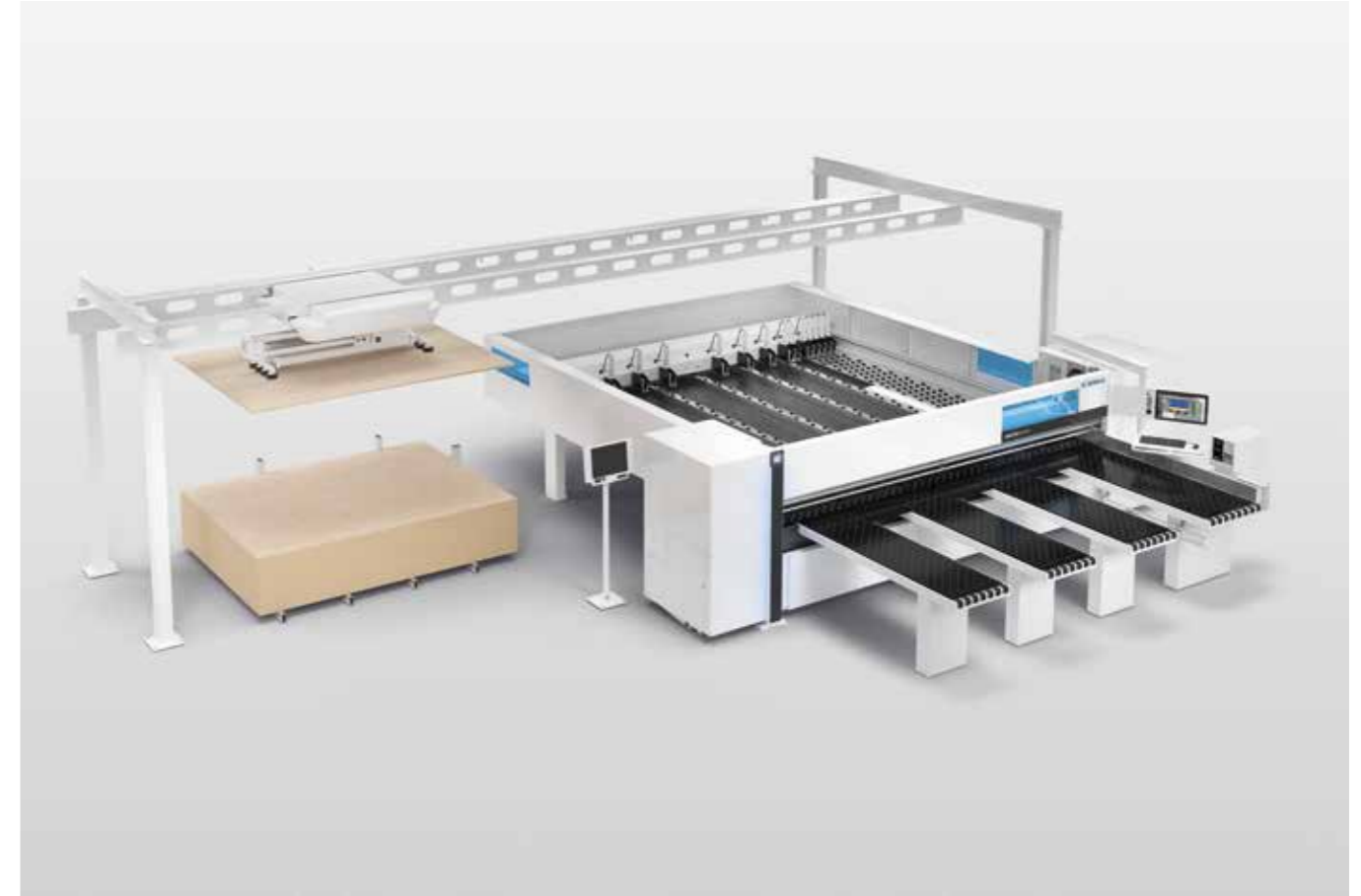

Vakuumbeschickportal HBX 150 (nur für Einzelsägen ohne Hubtisch)

Automatisierung auf kleinstem Raum verspricht das Vakuumbeschickportal HBX 150. Es holt sich die jeweils nächste Platte vom Stapelplatz neben bzw. hinter der Säge, dreht sie bei Bedarf und legt sie in die Säge. Vollautomatisch und materialschonend im Takt der Säge.

Die Highlights:

- Je nach Aufstellmöglichkeit und Anforderung sind verschiedene Layouts erhältlich
- Mit verfahrbarer Hubeinrichtung und Saugtraverse
- Dreheinheit für Drehungen bis 90 Grad
- Mit automatischer Gewichtserfassung
- Für besonders ergonomisches Handling
- Hergestellt von Barbaric

Extras für anspruchsvolle Materialien

Außergewöhnliche Materialien erfordern außergewöhnliche Techniklösungen. Für die SAWTEQ B-300 gibt es sie in großer Fülle – zum Beispiel für dünne Platten.

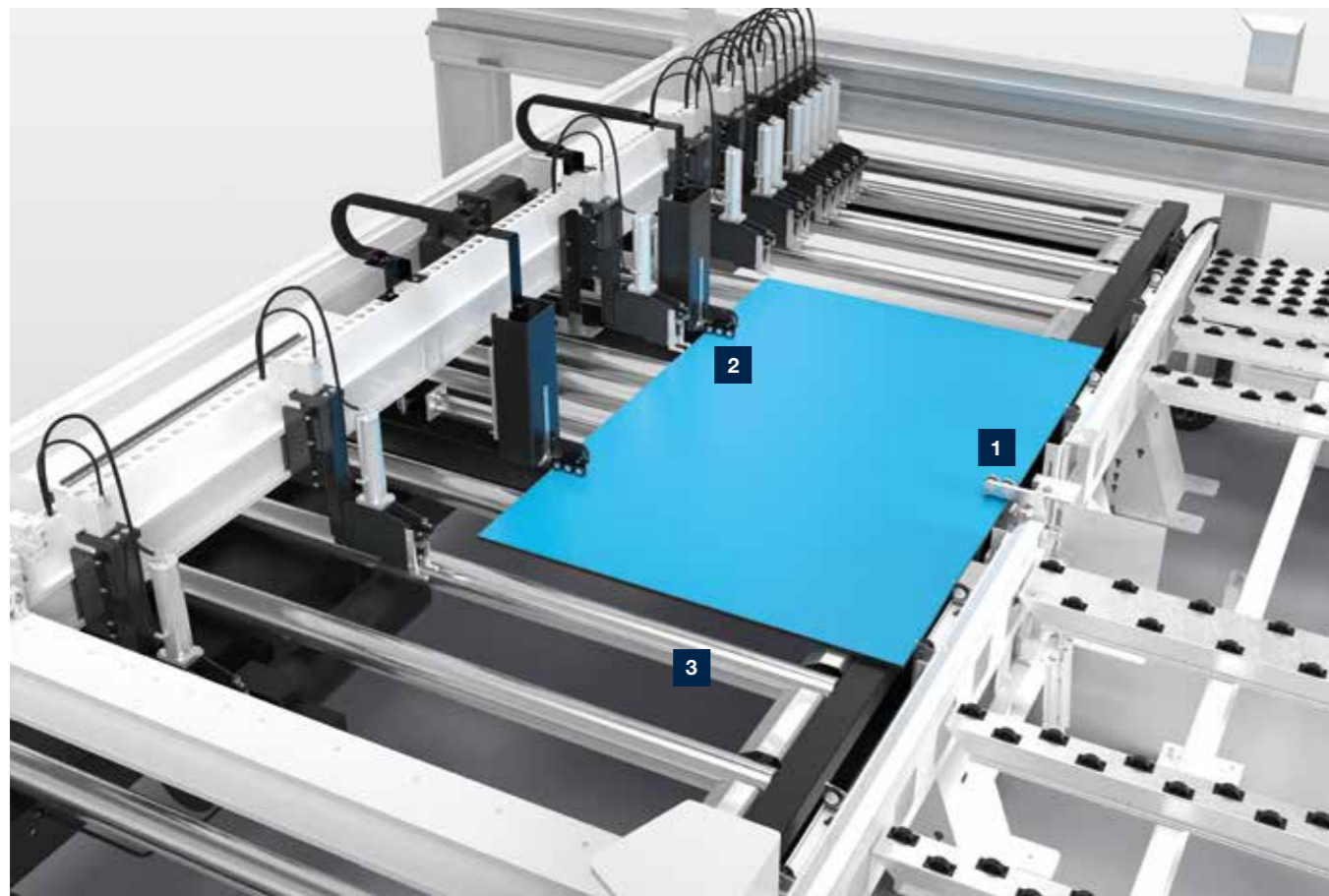

1 Rückhaltevorrichtung für Dünnpplatten (nur für Hubtischsägen und Winkelanlagen)

Für Dünnpplatten ab 3 mm Stärke.

2 Mikroeinschub für dünne Platten (nur für Hubtischsägen und Winkelanlagen)

Mit dem Mikroeinschub lassen sich Dünnpplatten ab 6 mm auf den hinteren Maschinentisch schieben (sofern sie in ihrer Beschaffenheit den HOMAG Vorgaben entsprechen). Die Pakethöhenmessung erfolgt über ein berührungsloses und wartungsfreies elektromagnetisches Messsystem.

3 Extra-Schub für die Beschickung (nur für Hubtischsägen und Winkelanlagen)

Die automatisch angetriebene Rollenbahn auf dem Hubtisch sorgt mit beigestellten, seitlichen Rollenbahnen für einen schnellen Stapelwechsel.

MEHR AUF HOMAG.COM



Mikroeinschub

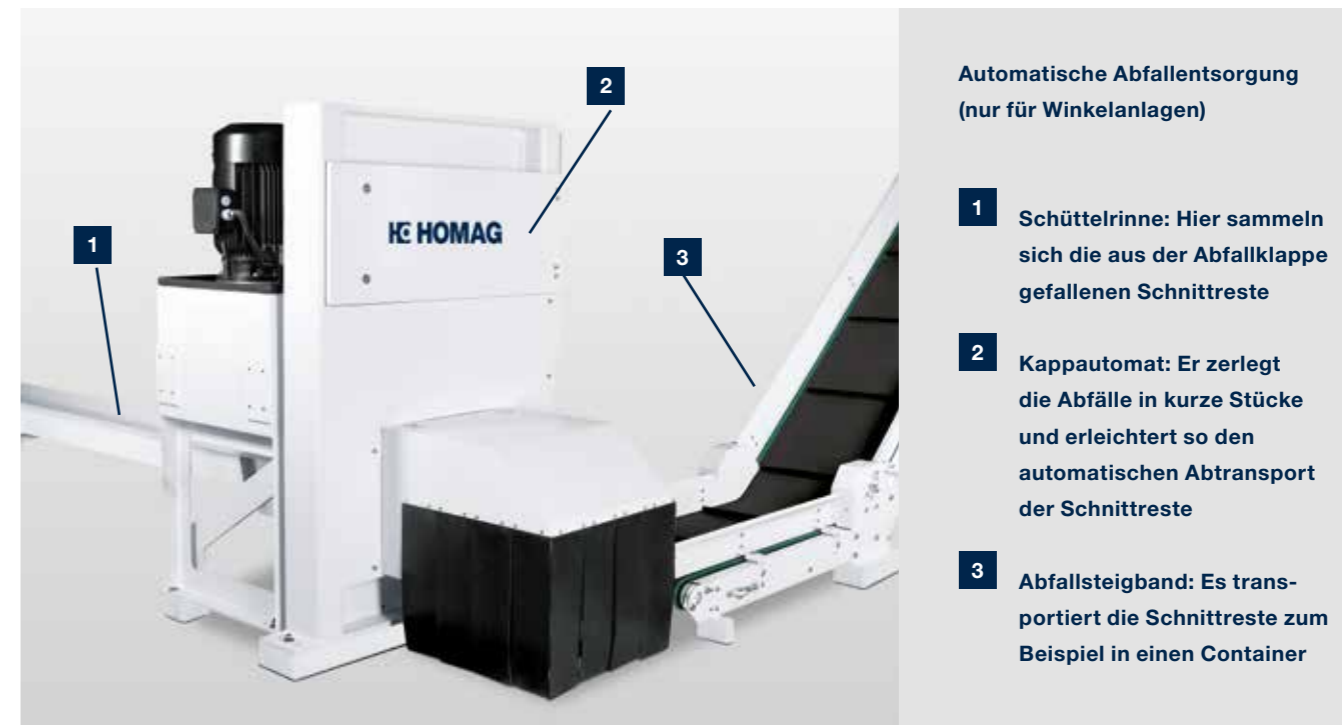

Automatische Abfallentsorgung (nur für Winkelanlagen)

1 Schüttelrinne: Hier sammeln sich die aus der Abfallklappe gefallenen Schnittreste

2 Kappautomat: Er zerlegt die Abfälle in kurze Stücke und erleichtert so den automatischen Abtransport der Schnittreste

3 Abfallsteigband: Es transportiert die Schnittreste zum Beispiel in einen Container

Kleine Maßnahme, große Wirkung

Oft sind es ausgerechnet die Details, die den Unterschied machen. Denn in Summe können sie den Fertigungsprozess spürbar erleichtern und beschleunigen.

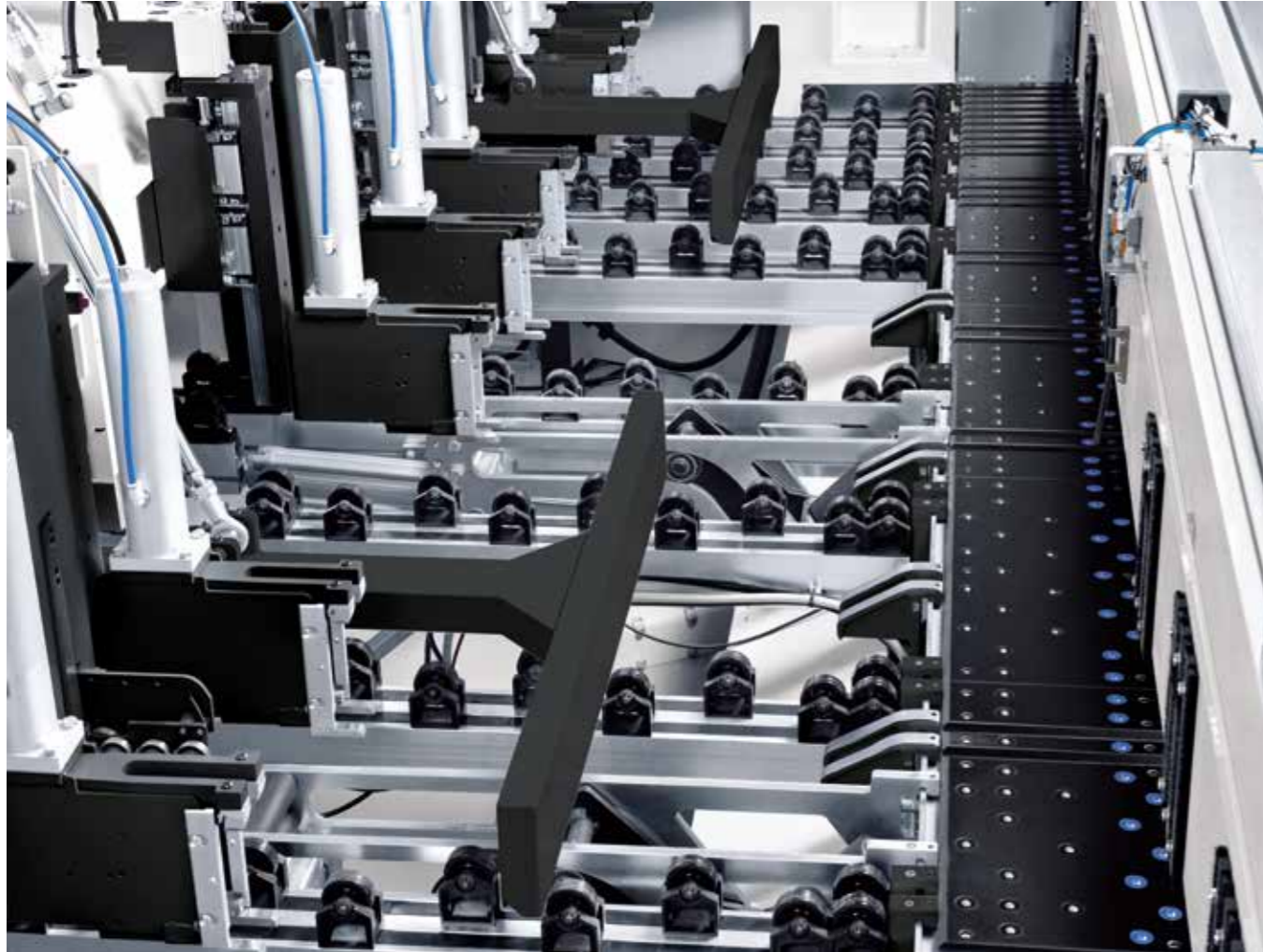

Automatisches Ausstoßlineal

- Schiebt Plattenreste vom hinteren Maschinentisch über die Schnittlinie nach vorn
- Sie müssen nicht mehr in den Schnittbereich greifen
- Ergonomisch



Drehvorrichtung für Kopfschnitte

- Vorgang perfekt in den Maschinenzyklus integriert
- Arbeitserleichterung für das Bedienpersonal
- Mit automatischer Ausrichtfunktion
- Kürzere Vorbereitungszeiten
- Hoher Bedienkomfort
- Deutliche Leistungssteigerung

[MEHR AUF HOMAG.COM](https://www.homag.com)



Drehvorrichtung

Power Concept beschleunigt die Produktion

Herzstück der Technologie ist eine separat verfahrbare Spannzange. Mit ihrer Hilfe lassen sich mehrere Streifen mit unterschiedlicher Queraufteilung zusammen ablängen. Dies erhöht den Materialdurchsatz deutlich.



Power Concept professional arbeitet mit:

- Einer zusätzlichen, separat arbeitenden Spannzange
- Spannzangen am Programmschieber, die bei Bedarf aus dem überlappenden Arbeitsbereich hochfahren
- Einer erneuten, speziell auf das Power Concept professional abgestimmten Streifensortierung direkt an der Säge. Grundlage sind vorhandene Optimierungsdaten für minimale Maschinenzeiten

Die Power Concept professional Spannzange positioniert den letzten Streifen an der Schnittlinie, während der Programmschieber die nächste Platte oder das nächste Plattenpaket vom Hubtisch holt. Zudem lassen sich mit Power Concept zwei Streifen unterschiedlicher Länge gleichzeitig bearbeiten. Gut zu wissen: Damit Ihre Maschinenbediener die erheblich beschleunigte Produktion ruhig und sicher meistern, empfiehlt sich die Kombination mit dem HOMAG Abstapelkonzept (Seite 14) oder mit intelliGuide (Seite 12).

Weitere Vorteile:

- Deutlich verkürzte Arbeitszyklen
- Günstige Hightech-Lösung auf kleinstem Raum
- Präzises Aufteilen auch sehr schmaler Streifen

MEHR AUF HOMAG.COM



Power Concept professional



Power Concept practice (für Sägen ohne Hubtisch)

Dies ist die kostengünstige Variante des bewährten Power Concepts professional – entwickelt für Plattenaufteilsägen mit Beschickung von vorne sowie für Sägen mit einfacher Lageranbindung ohne integrierten Vorstapeltisch. Power Concept practice leistet alles, was das Power Concept ausmacht, lässt sich aber wesentlich einfacher und damit kostengünstiger integrieren.

POWER CONCEPT

bis zu **40 %** mehr Leistung



Geringere
Kosten pro
Schnitt



Deutlich
verbesserter
Materialfluss



Hoher Material-
durchsatz

Lösungen für spezielle Zuschnittaufgaben

Nicht nur gerade, sondern effizient. Unter diesem Motto bietet HOMAG Ihnen zahlreiche Zusatztechnologien für besondere Zuschnittaufgaben. Wählen Sie einfach Ihre Lösung.

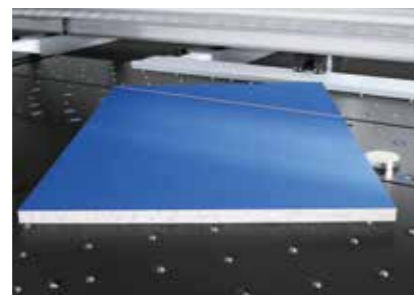
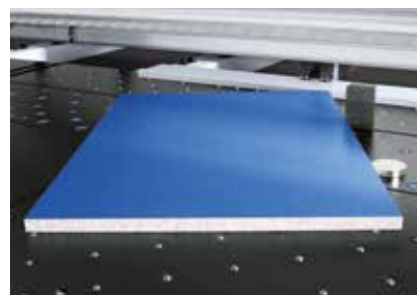

Automatische Winkelschnitt-einrichtung

Diese Technologie führt Winkelschnitte vollautomatisch aus, nachdem Sie die entsprechenden Daten in die CADmatic Steuerung eingegeben haben.

Manueller Winkelschnitt

Mit der Winkelschnitteinrichtung steuern Sie Winkelschnitte über die Steuerungssoftware CADmatic.

[MEHR AUF HOMAG.COM](https://www.homag.com)



Manueller Winkelschnitt

Teilweise zeigen Abbildungen das technische Prinzip, nicht aber exakt die beschriebene Maschinenausführung. Es können zum Beispiel weitere Zusatzausstattungen abgebildet sein.



Nuten und Turbo-Nuten

Mit diesen Funktionen sparen Sie in der Nachbearbeitung nochmals einen ganzen Arbeitsschritt. Denn Ihre Säge nutzt das Plattenmaterial gleich mit. Bei der Funktion Turbo-Nuten sogar wesentlich schneller als auf einem Bearbeitungszentrum.

[MEHR AUF HOMAG.COM](https://www.homag.com)



Nuten



Ausschnitt und Spannungsfreischnitt

Spannungen im Material werden im Moment des Aufteilens freigesetzt und können die Maß- und Schnittqualität beeinflussen. Abhilfe schafft der Spannungsfreischnitt. Gezielte Vorschnitte lassen sich schon in der Optimierung vorgeben und nehmen dem Material die Spannung. Gleich mitproduzieren lassen sich mit der Ausschnittfunktion auch Plattenöffnungen und Einsatznuten, wie sie etwa für Küchenspülen oder Türen benötigt werden.



Ausschnittfunktion



Spannungsfreischnitt

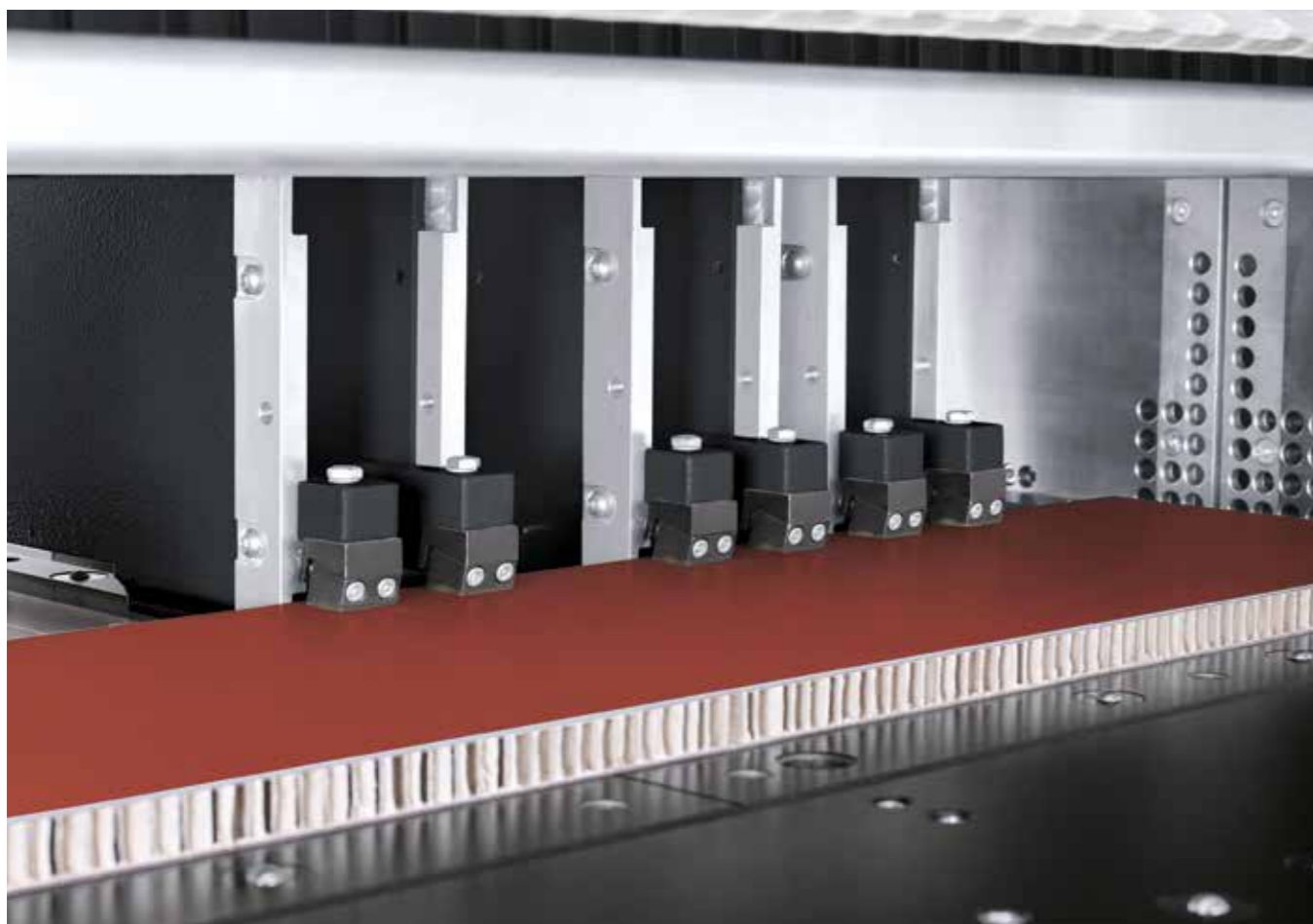

Soft-Touch für druckempfindliches Material

Mit der Materialvielfalt wachsen die Anforderungen: Immer öfter müssen druckempfindliche Leichtbau-, Verbund- oder Kunststoffplatten verarbeitet werden. Die passenden Technologien dafür hat HOMAG im Portfolio. Fragen Sie einfach Ihren Kundenberater.



Hochpräzises Laser-Richtlicht

- Speziell für Massivholz, furnierte Platten und andere gemaserte Materialien
- Punktgenaue Positionierung auf ganzer Linie

MEHR AUF HOMAG.COM



Laser-Richtlicht



Pneumatische Besäumanschläge

Die Besäumanschläge sind an den Spann- zangen angebracht und werden bei Bedarf über die Maschinensteuerung CADmatic aktiviert.

- Robust
- Einstellbar auf gängige Plattenstärken
- Schonende Verarbeitung empfind- licher Materialien mit überstehen- den Deckschichten
- Exakte Positionierung



Pneumatische Besäumanschläge

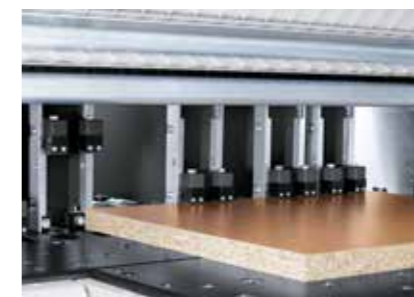

Spannzangenfreischaltung

Sie verhindert Kantenbeschädigungen. Jetzt auch möglich: Spannzangenfrei- schaltung im Modus „Ausmessen“.



Spannzangen- freischaltung



Schnittspaltschließer

Öffnen und schließen sich automatisch im Takt der Maschine und verhindern so, dass sich schmale Streifen oder Anschnitte in der Schnittlinie verhaken.



Schnittspaltschließer

Der perfekte Postformingschnitt

Erhältlich ist diese Zusatzausstattung in zwei Versionen. Beide beinhalten eine motorisch hebbare Vorritzsäge inklusive automatischer Verstellung.



Version 1: Postforming hochsteigend

- Vertikale Vorritzsäge hochsteigend (VVSH)
- Ermöglicht einwandfreie Soft- und Postformingschnitte
- Sägeblattüberstand maximal 55 mm



MEHR AUF HOMAG.COM



Postforming

Version 2: Postforming hochsteigend und vertikal

- VVSH wie in Version 1 beschrieben
- Zusätzliche vertikale Vorritzsäge (VVS) mit maximal 90 mm Sägeblattüberstand
- Ritzt die gesamte Paketkante (Ritztiefe bis maximal 15 mm)
- Ideal für Furnier-, Papier-, ABS-Kanten usw.

combiTec erledigt Nachschnitte gleich mit

Effizient ist, was Zeit, Material und Kosten spart – so wie combiTec. Die innovative Nachschnittfunktion ist ideal für alle Betriebe, die in kleinen Losgrößen oder sogar in Losgröße 1 fertigen.



combiTec beschleunigt die Losgröße-1-Fertigung

Die Nachschnittfunktion combiTec ist für alle SAWTEQ B-300 Sägen erhältlich und optimiert die Losgröße-1-Fertigung. Die Innovation erledigt Nachschnitte vollautomatisch im laufenden Zuschnittprozess. So können selbst komplexe Schnittpläne generiert und flexibel umgesetzt werden. Das spart Zeit, Material und damit Kosten.

MEHR AUF HOMAG.COM



combiTec für
Winkelanlagen



combiTec für
Einzelsägen

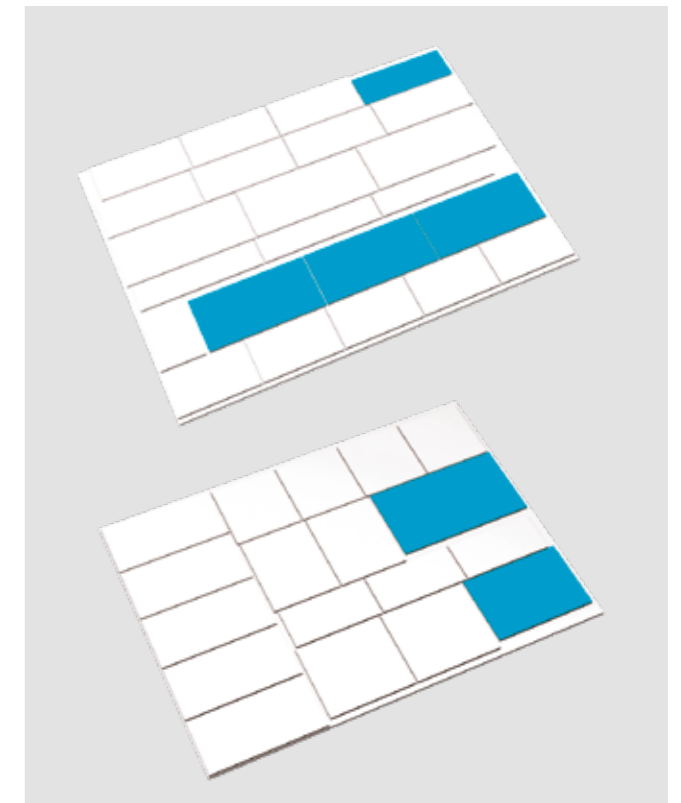

Die Vorteile:

- Sinkende Materialkosten durch weniger Verschnitt
- Keine manuelle Nachbearbeitung
- Hohes Tempo
- Minimale Stück- und Werkzeugkosten
- Exzellentes Preis-Leistungs-Verhältnis

Luftkissen für ergonomisches Arbeiten

Wie Ihre Maschinenbediener sogar sehr schwere, kratzempfindliche oder überlange Teile spielend leicht und sicher handhaben? Natürlich mit innovativ ausgestatteten und passgenauen Maschinen- und Luftkissentischen von HOMAG. Sie haben die Wahl.



Verschiebbarer Luftkissentisch

Der über Linear-Führungen leicht verschiebbare Luftkissentisch bietet Ihnen eine mobile Arbeits- und Ablagefläche. Damit bewegen Sie kleine und große Platten oder Plattenpakete schonender und ergonomischer.



MEHR AUF HOMAG.COM



Luftkissentische



Luftkissentisch zum Abklappen

- Verhindert das Durchbiegen dünner Materialien
- Vergrößert die Arbeitsfläche
- Vor allem für große Platten
- Abklappbar: freier Zugang zur Schnittlinie



Verlängerte Luftkissentische (ohne Abb.)

- Von 2.160 mm auf 2.810 mm verlängert
- Mehr Bewegungsfreiheit
- Bessere Anbindung an Abstapel-systeme
- Wertvolle Hilfe beim Zuschnitt größerer Plattenformate

Breitere Tischelemente

Auf Wunsch sind die Luftkissentische auch in 800 mm statt 650 mm Breite erhältlich. Nur einer, zwei, drei oder gleich alle vier – so wie es für Ihre Fertigung am besten ist.

dustEx: Schluss mit dem Staub!

Je mehr Staub und Späne von der Absaugung erwischt werden, desto besser. Denn Staub und Späne können Kratzer auf empfindlichen Oberflächen verursachen.



Patentierte dustEx Technologie

dustEx führt Staub und Späne auf direktem Wege der Absaugung zu. Wie das funktioniert? Mithilfe von Kombidüsen und einer optimierten Absauggeometrie am Winkellineal. Um das dustEx-Paket perfekt zu machen, empfiehlt sich ein beidseitiger Staubschutzvorhang am Druckbalken (Seite 53).

Komplett bedüst: der Maschinentisch (Grundausstattung bei Winkelanlagen)

Wer mit empfindlichem Material oder besonders schweren Platten und Paketen arbeitet, profitiert vom komplett bedüsten Maschinentisch.

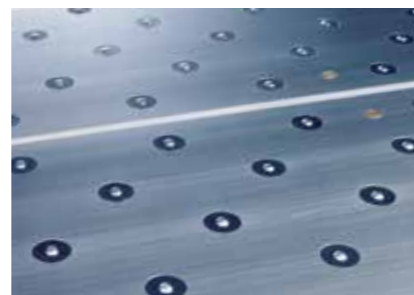

Aluoxidierte Tischauflage

Die Spezialbeschichtung sorgt für einen äußerst schonenden Materialtransport. Ideal für hochempfindliche Materialoberflächen.



Licht-Design (ohne Abbildung)

Umfasst:

- LED-Beleuchtung der Schnittlinie
- LED-Beleuchtung des Sägeblattwechselbereichs
- LED-Beleuchtung im Schaltschrank

Vorteil: erlaubt einfaches, ergonomisches und besonders augenschonendes Arbeiten.

Beidseitiger Staubschutzvorhang

- Vorn und hinten am Druckbalken befestigt. In Verbindung mit dem Etikettierer am Druckbalken (Seite 55) nur Staubschutzvorhang hinten
- Schützt das Bedienpersonal vor Staub
- Verbessert die Absaugung
- Ideal für Kratzschnitte

[MEHR AUF HOMAG.COM](https://www.homag.com)



dustEx

Teilekennzeichnung nach Maß

Ob vollautomatisch erstellt oder manuell auf Abruf: Mit Etikettier-Lösungen von HOMAG kennzeichnen Sie jedes Teil eindeutig und stellen die Teileidentifikation an nachfolgenden Bearbeitungsstationen sicher.



Etikettendrucker für ausgezeichnete Ergebnisse

Mit dem Etikettendrucker von HOMAG erstellen Sie individuelle Etiketten direkt an der Säge und gestalten diese auf Wunsch mit Barcode, Text oder auch Grafiken. Wenn Sie zusätzlich die Optimierungssoftware Schnitt Profi(t) einsetzen, geht es mit den aufgedruckten Instruktionen direkt zur weiteren Bearbeitung. So integrieren Sie die Säge perfekt in Ihren Produktionsfluss.



Schwenkbarer Etikettendrucker

Für ergonomisches Arbeiten gibt es den Etikettendrucker auch horizontal schwenkbar. Erhältlich in Kombination mit dem Teilepuffer (Seite 15).



Flächenetikettierer

Die Innovation für Sägen mit automatischer Lageranbindung: Der HOMAG Flächenetikettierer kennzeichnet die Rohplatte bereits vor dem Zuschnitt – unabhängig von der Säge, in bislang ungenutzten Nebenzeiten. Auch in Kombination mit dem Vorstapeltisch mit integriertem Einschub (Seite 36).

- Kleinste Teilegröße 170 x 170 mm
- Bis zu 10 Etiketten/min, optional bis zu 15 Etiketten/min
- Kennzeichnung unabhängig vom Zuschnitt
- Spart Zeit, da Nebenzeiten produktiv genutzt werden
- Optimierte Handling beim Ab stapeln, denn alle Teile sind bereits gekennzeichnet
- Vereinfacht und beschleunigt Produktionsabläufe
- Automatisierte Teilverfolgung
- Nachrüstbar
- Für fließende Prozesse



Vollautomatisch etikettieren

Der Etikettierer befindet sich im Bereich des Druckbalkens, also in Ihrem Sichtbereich, und etikettiert die fertigen Teile(pakete) – auch dann, wenn zeitgleich mehrere Streifen nebeneinander bearbeitet werden (Power Concept). Dabei ist es ganz gleich, ob Sie die Platten von vorn oder von hinten beschicken. Auf Wunsch ist die Etikettenposition individuell steuerbar.

- Geeignet für Platten, Reste und fertige Teile
- Macht genaue Angaben zum Ab stapelplatz
- Macht genaue Vorgaben für die Weiterbearbeitung
- Spart Zeit
- Vermeidet Fehler
- Leitet den Bediener

MEHR AUF HOMAG.COM



Manuelle Etikettierung



Flächenetikettierer



Vollautomatisch etikettieren

module45 – und schon beherrscht Ihre Säge auch den Gehrungsschnitt

Mit module45 erledigen Sie jetzt alle Zu- und Gehrungsschnitte auf ein und derselben Säge. Ohne Stationswechsel, hocheffizient und flexibel, in stufenlos einstellbaren Winkeln von 0 bis 46 Grad.

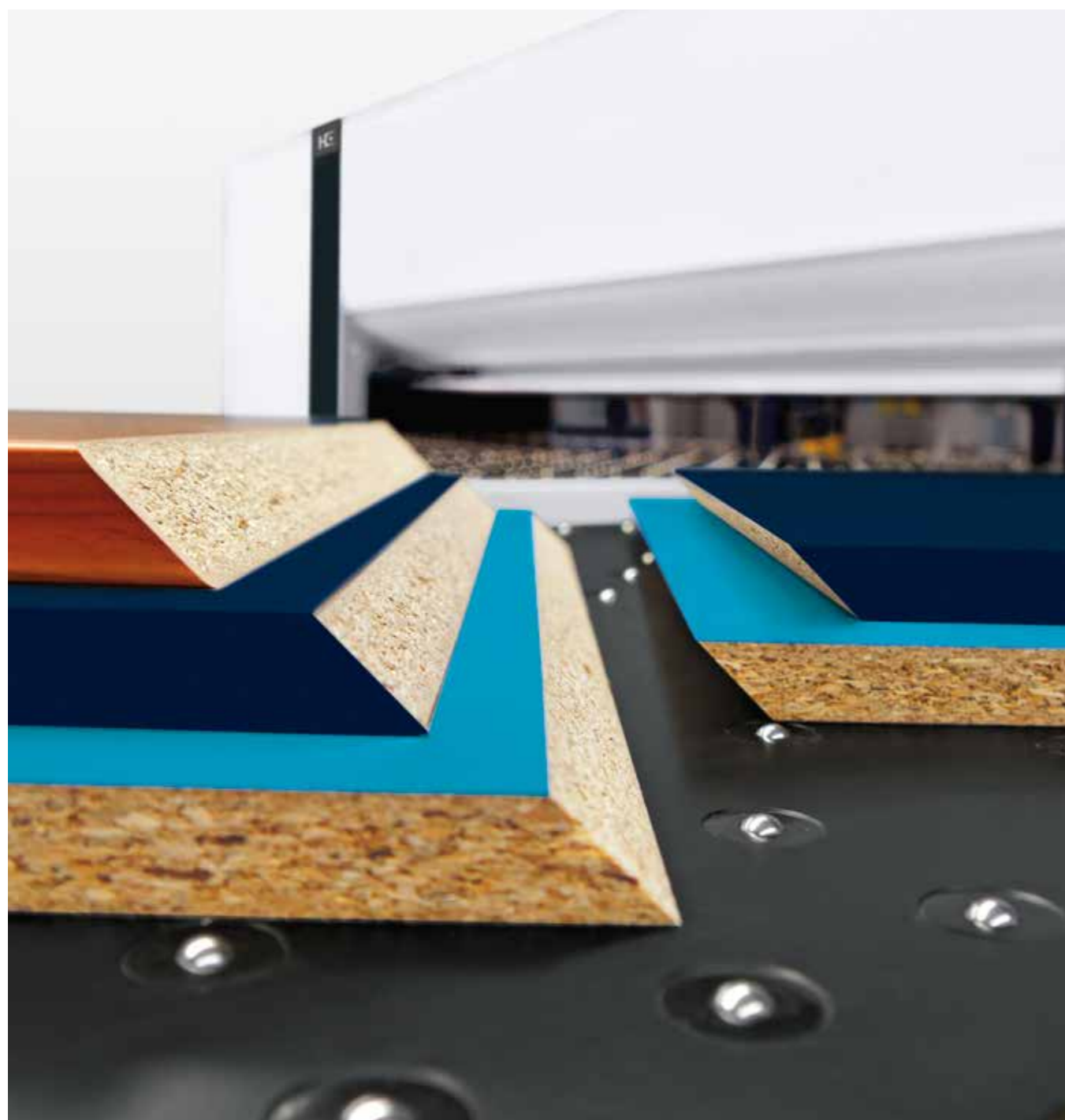

Die module45 Vorteile

- Geringe Investitionskosten, hoher Nutzen
- Für Gehrungsschnitte benötigen Sie ab sofort keine Formatkreissäge mehr
- Höhere Energieeffizienz, da zwei Maschinen in einer
- Einfache Ein-Mann-Bedienung
- Weniger Ausschuss und höhere Qualität durch weniger Transportschäden – Material bleibt auf der Maschine
- Mehr Ergonomie und Sicherheit als bei der Arbeit mit einer Kreissäge
- Unschlagbares Preis-Nutzen-Verhältnis
- Nachrüstung auf Anfrage

Die Technik

- Das module45 besteht aus einem feststehenden Sägewagen mit schwenkbarem Sägeblatt, das sich in Winkeln von 0 bis 46 Grad stufenlos verstellen lässt
- Das Aggregat ist – von vorne gesehen – in den linken äußeren Luftkissentisch integriert
- Für einen Sägeblattwechsel lässt sich die Tischplatte öffnen, sodass der Sägewagen frei zugänglich ist
- Hinzu kommen ein eigenes Andrück- und Absaugsystem sowie das abklappbare Winkellineal für volle Flexibilität beim Handling vor der Säge

Gehrungen schon im Schnittplan berücksichtigen

Die Gehrungsschnitte können Sie bereits bei der Schnittplanerstellung einplanen: Entweder über die Optimierungssoftware Schnitt Profi(t) bei der Arbeitsvorbereitung vom Büro aus oder bei der direkten Planeingabe in CADmatic. Mit module45 zu bearbeitende Teile werden dann so zugeschnitten (Übermaß), dass der Bediener am module45 Aggregat nur noch den Gehrungswinkel einstellt und den Schnitt startet.

MEHR AUF HOMAG.COM



module45

Extras für mehr Effizienz und Kontrolle

Sie möchten noch effizienter fertigen und die Abläufe in der Produktion leichter überwachen? Dann finden Sie hier die passenden Technologielösungen für Ihren Zuschnitt.



Alles im Blick – per Kameraüberwachung

- Anzeige des Kamerabildes über die Steuerungssoftware CADmatic
- Sie haben den hinteren Maschinentisch und die Beschickung immer im Blick
- Kamerabilder können auf Wunsch zur Fehlerdiagnose und Ablaufoptimierung aufgezeichnet und an den HOMAG Service übermittelt werden



Patentiert: kameragesteuerte Vorritzsägeneinstellung

Mit ihr wird die Vorritzsäge vollautomatisch eingestellt. Das manuelle Justieren ist nach wie vor möglich – softwaregesteuert über Eingaben am Touch-Screen.

Die Stärken:

- Optimale Messergebnisse: Kamera wählt Beleuchtungsfarbe und Belichtungszeit selbstständig
- Die einfache Justierung dauert maximal eine Minute
- Hochpräzise Einstellung



Zusätzliche Start-Stopp-Taste

- Ermöglicht ein Starten des Programmablaufs unabhängig vom Bedientableau
- Ausgestattet mit Not-Halt-Taste

TECHNISCHE DATEN*			
Modell	B-300	B-300 mit Hubtisch	B-300 als Winkelanlage
Sägeblattüberstand (mm)	80 (optional 95)	80 (optional 95)	80 (optional 95)
Schnittlänge, -breite (mm)	3.200/3.800/4.300/5.600****	3.200/3.800/4.300/5.600****	Längssäge: 3.200/4.300/5.600 Quersäge: 2.200 (2.100*****)
Hubtischbreite (mm)		2.200	2.200
Programmschieber-Geschwindigkeit (m/min)	bis zu 90**	bis zu 90**	Längssäge: bis zu 90** Quersäge: bis zu 130**
Sägewagenvorschub (m/min)	bis zu 130 (optional 150)	bis zu 130 (optional 150)	bis zu 130 (optional 150)
Hauptsägemotor (kW)	50 Hz: 11 (optional 18 oder 24) 60 Hz: 11 (optional 21 oder 28)	50 Hz: 11 (optional 18 oder 24) 60 Hz: 11 (optional 21 oder 28)	50 Hz: 11 (optional 18 oder 24) 60 Hz: 11 (optional 21 oder 28)
Vorritzsägemotor (kW)	1,5 (optional 2,2)	1,5 (optional 2,2)	1,5 (optional 2,2)
Durchschnittlicher Gesamtluftbedarf (NI/min)	140	200	450
Druckluftbedarf (bar)	6	6	6
Absaugung (m³/h)	3.800 (5.230****), 26 m/sec	3.800 (5.230****), 26 m/sec	6.600 (9.030****), 26 m/sec
Max. Stapelhöhe o. Grube (mm)	–	560 (bis 4.300 Schnittlänge) 450 (bis 5.600 Schnittlänge)	560 (bis 4.300 Schnittlänge) 450 (bis 5.600 Schnittlänge)
Max. Stapelgewicht (t)	–	4 (Schnittlänge 5.600 mm: 7)	4 (Schnittlänge 5.600 mm: 7)
Arbeitshöhe (mm)	920	920	920
Luftkissentische (mm)	3/3/4/5 x 2.160	3/3/4/5 x 2.160	2 x 2.160

* Bezogen auf Grundausstattung

** Vorwärts 25 m/min

*** Maß A: inkl. Absaugstutzen 64 mm, Maß C: Richtmaß Programmschieberbreite, hinzu kommen breitere Maße für den Hubtisch.

**** Für die Schnittlänge 5.600 mm

***** Nur in Rechtsausführung

***** Maximale Andrückbreite

Technische Daten und Fotos sind nicht in allen Einzelheiten verbindlich. Wir behalten uns Änderungen im Zuge der Weiterentwicklung vor.

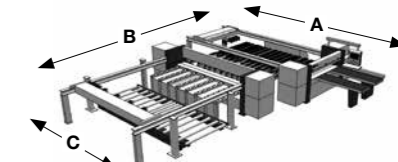
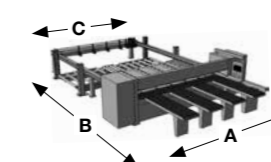
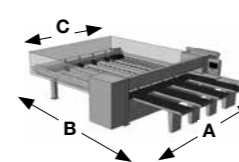

MASCHINENABMESSUNGEN***			
B-300	A (mm)	B (mm)	C (mm)
B-300/32/32	5.364	6.543	3.709
B-300/38/32	5.924	6.543	4.269
B-300/38/38	5.924	7.143	4.269
B-300/43/32	6.514	6.543	4.859
B-300/43/43	6.514	7.693	4.859
B-300/56/56	7.864	9.043	6.209

MASCHINENABMESSUNGEN***			
B-300 mit Hubtisch	A (mm)	B (mm)	C (mm)
B-300/32/22	5.364	9.963	3.636
B-300/38/22	5.924	9.963	4.196
B-300/43/22	6.514	9.963	4.786
B-300/56/22	7.864	11.413	6.136

MASCHINENABMESSUNGEN***			
B-300 als Winkelanlage	A (mm)	B (mm)	C (mm)
B-300/32/22	8.020	11.760	3.636
B-300/43/22	9.170	11.760	4.786
B-300/56/22	10.520	11.760	6.136

HC LIFE CYCLE SERVICES

Optimaler Service und individuelle Beratung sind beim Kauf unserer Maschinen inbegriffen. Wir unterstützen Sie mit Service-Innovationen und Produkten, die auf Ihre Anforderungen optimal zugeschnitten sind. Mit kurzen

Reaktionszeiten und schnellen Kundenlösungen sichern wir Ihnen eine hohe Verfügbarkeit und eine wirtschaftliche Produktion – über den gesamten Lebenszyklus Ihrer Maschine hinweg.



TELESERVICE

- Hotline-Support durch geschulte Experten im TeleService bezüglich Steuerung, Mechanik und Verfahrenstechnik. Dadurch über 90 % weniger Vor-Ort-Service-Einsätze und somit eine schnellere Lösung für Sie!
- Die ServiceBoard App hilft schnell, einfach und konkret Aufgaben zu lösen. Dies ermöglicht die mobile Live-Videodiagnose, das automatische Versenden von Serviceanfragen oder der Online-Ersatzteilkatalog eParts.



SPARE PARTS SERVICE

- Hohe Teileverfügbarkeit und schnelle Lieferung.
- Sicherung der Qualität durch vordefinierte Ersatz- und Verschleißteil-Kits, bestehend aus Originalersatzteilen.
- 24h Ersatzteile online identifizieren und anfragen unter www.eParts.de oder im neuen HOMAG Webshop eCommerce (Shop.homag.com) noch schneller und bequem bestellen.



MODERNISIERUNG

- Halten Sie Ihren Maschinenpark aktuell und steigern Sie Ihre Produktivität sowie Produktqualität. Damit werden Sie schon heute den Produkthanforderungen von morgen gerecht!
- Wir unterstützen Sie mit Upgrades, Modernisierungen sowie individueller Beratung und Entwicklung.



DIGITAL SERVICES

- ISN (intelliServiceNet) – Die neue TeleService-Lösung der Zukunft! Schnelle Wiederaufnahme der Produktion durch umfangreichen Zugriff des TeleService-Mitarbeiters auf relevante physikalische Daten.
- intelliAdvice App – bietet Ihnen Hilfe zur Selbsthilfe. Die Kombination aus unseren Erfahrungen und den vorhandenen Maschinendaten ergeben die präventiven Lösungsvorschläge der neuen App.



SOFTWARE

- Telefonische Unterstützung und Beratung durch Software-Support.
- Digitalisierung Ihrer Musterteile mittels 3D-Scannen spart Zeit und Geld im Vergleich zu Neuprogrammierung.
- Nachträgliche Vernetzung Ihres Maschinenparks mit intelligenten Softwarelösungen von Konstruktion bis Produktion.



FIELD SERVICE

- Steigerung der Maschinenverfügbarkeit und Erhöhung der Produktqualität durch zertifiziertes Service-Personal.
- Regelmäßige Überprüfung durch Wartung/Inspektion sichert höchste Qualität Ihrer Produkte.
- Minimierung von Stillstandzeiten bei unvorhersehbaren Störungen durch unsere hohe Technikerverfügbarkeit.



TRAININGS

- Durch exakt auf Ihre Bedürfnisse abgestimmte Trainings können Ihre Maschinenbediener HOMAG Maschinen optimal bedienen und warten.
- Verbunden damit erhalten Sie kundenspezifische Trainingsunterlagen mit praxiserprobten Übungen.
- Online Trainings und Webinare: Lernen ohne zu reisen – treffen Sie Ihren Trainer im digitalen Klassenraum.



Für Sie mehr als...

1.350

Service Mitarbeiter weltweit

90 %

weniger Vor-Ort-Einsätze durch erfolgreiche TeleService

5.000

Kunden in Trainings/Jahr

150.000

Maschinen in 28 Sprachen elektronisch dokumentiert in eParts



HOMAG Group AG

info@homag.com
www.homag.com



YOUR SOLUTION