



TRUST IN TECHNOLOGY



 **IMA**

IMA – desde hace ya 50 años el socio fiable para la industria internacional de la madera y del mueble.

IMA – soluciones orientadas al futuro para su éxito: la técnica más moderna se convierte con prestaciones á medida en su solución individual.

IMA – referencias demuestran de forma impresionante la confianza en nuestros productos y servicios.

IMA – significa: construcción de maquinaria ultramoderna y orientación consecuente al cliente – el servicio a nivel mundial se sitúa en el centro de nuestra actuación.

Por lo tanto, las inversiones en tecnología IMA representan un paso seguro hacia su futuro exitoso.

IMA – ¡Pónganos a prueba!

Ralph Koester

Portavoz de la Dirección

Con las mejores recomendaciones

2|3  Objetivos comunes

4|5  Crear el futuro

6|7  Rápido, flexible, ofensivo

8|9  Éxito a través de la precisión

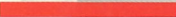
10|11  Fomentar la visión del futuro

12|13  En todo momento y en todas partes

14|15  Responsabilidad y oportunidades

16  Organizaciones de distribución y de servicio IMA en el mundo entero



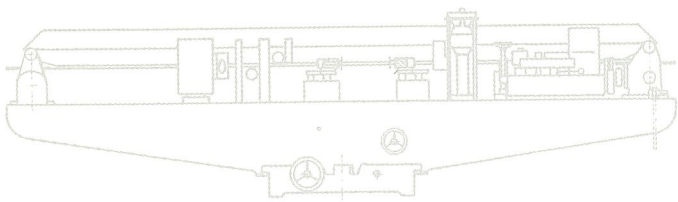

OBJETIVOS COMUNES

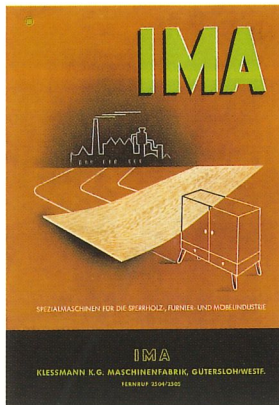

En el año **1951**, Erich Klessmann crea la empresa ›IMA‹ en Gütersloh/Westfalia que actúa hoy en el mundo entero.

Previamente diseña y fabrica distintas máquinas para la industria del textil.

La gran demanda de muebles en la Alemania de posguerra induce a Erich Klessmann a desarrollar paralelamente máquinas para trabajar la madera. La primera máquina para trabajar la madera – la ›prensa de encolado para cantos de chapa de madera de tipo AVM‹ – se convierte en éxito de venta, tanto en Alemania como también en el extranjero. Más tarde se producen las más diversas máquinas especiales para la industria de la madera contrachapeada, de la chapa de madera y del mueble.

Ya en el año 1958, IMA ocupa 80 empleados.

En el año **1961** se inaugura la planta de producción en Lübbecke – la sede central actual de ›IMA Klessmann GmbH Holzbearbeitungssysteme‹ con aprox. 1.100 empleadas y empleados en el mundo entero.

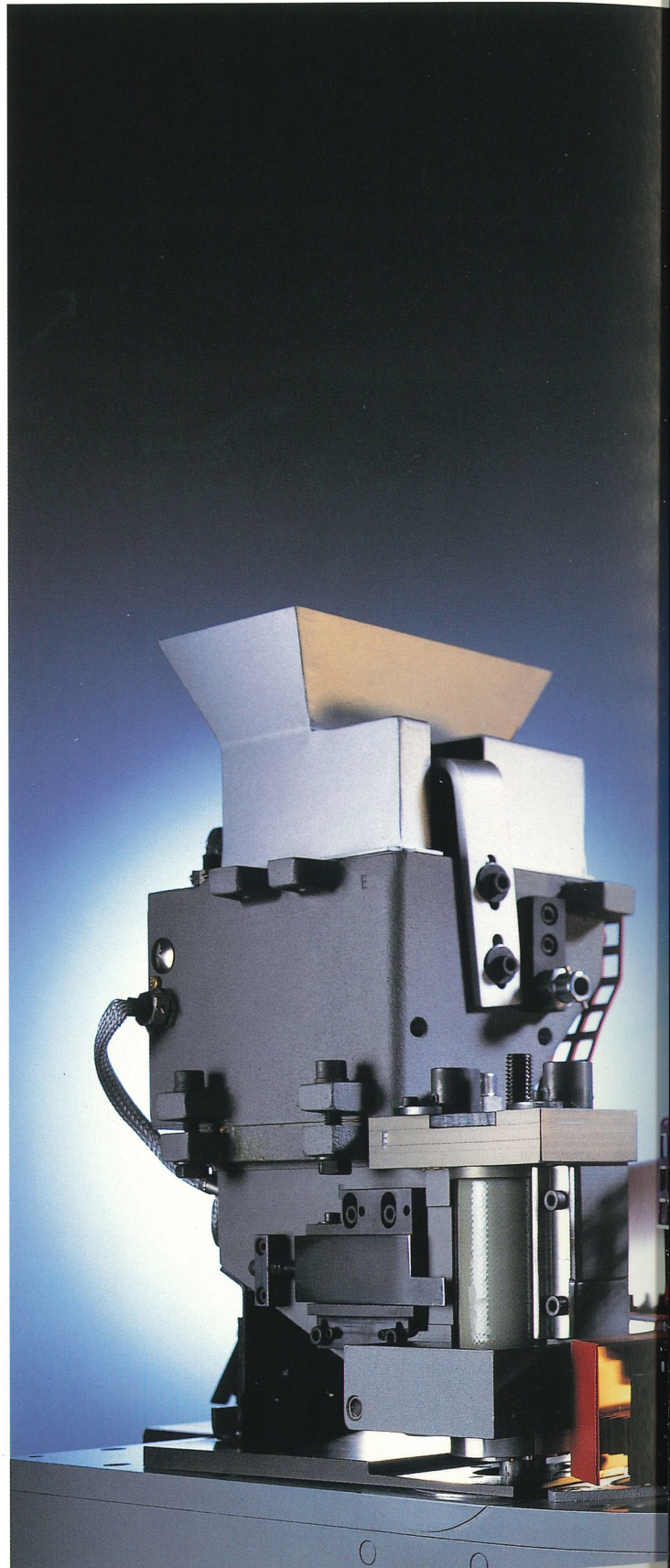

Desde entonces han ocurrido muchas cosas: 50 años de conocimientos técnicos y una oferta de servicios incomparable, junto con una estructura dinámica empresarial son la garantía para productos innovadores en el trabajo de la madera.

Las condiciones para ello fueron el desarrollo de nuevos materiales y métodos de fabricación racionales de nuestras máquinas IMA para la fabricación industrial de muebles y elementos de construcción.

Avance por alta tecnología – *TRUST IN TECHNOLOGY*



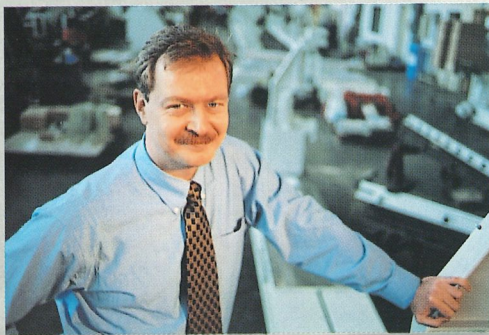

La Dirección de IMA
(de izquierda a derecha)
Ralph Koester [portavoz]
(Marketing|distribución|
servicio técnico)
Hans-Ulrich Reichling
(Producción|gestión de
materiales)
Dr. Joachim Bußmann
(Administración comercial|
gestión de participaciones)
Martin Rose
(Investigación y desarrollo)

CREAR EL FUTURO

El mercado exige un cambio constante. **IMA** afronta este reto desde hace muchos años – a través de innovaciones consecuentes, la empresa se ha convertido en un socio con orientación internacional para la industria maderera que ofrece soluciones que marcan pautas para el futuro.

En el centro se sitúa el cliente. A sus necesidades se ajusta la oferta.

Condiciones de producción optimizadas, un alto rendimiento y una calidad ejemplar en una sola secuencia de fabricación son desde siempre las características de las máquinas **IMA**.

Nuestra reivindicación: ¡queremos ser los mejores!

Nuestro objetivo: participar con un papel principal en la configuración del futuro de la industria de la madera y del mueble mediante innovaciones técnicas.

El desarrollo mundial del mercado de las máquinas para trabajar la madera, así como la orientación consecuente al cliente garantizan a **IMA** un crecimiento continuo.

Grupo múltiple – herramientas para la mecanización de los materiales de canto.

Creemos con sus exigencias – IMA desarrolla conceptos de fabricación inteligentes y orientados al futuro con un nivel elevado de creación de valor. Junto con nuestros clientes seguimos caminos nuevos en la fabricación en cadenas totalmente automatizadas, así como en la oferta de nuevos servicios – *ingeniería hecha por IMA.*

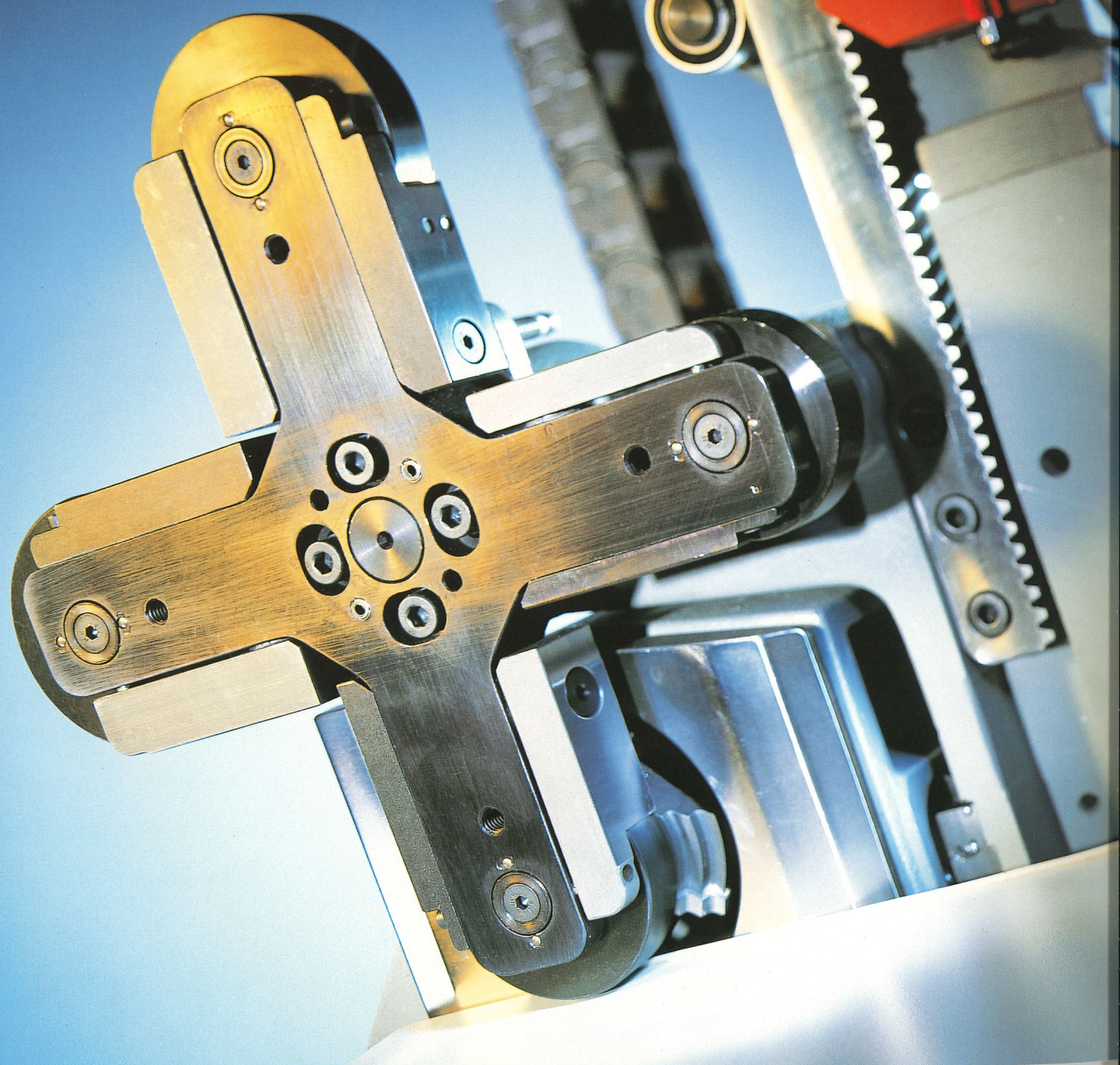



RÁPIDO, FLEXIBLE, OFENSIVO

La orientación consecuente hacia los requisitos del mercado y las necesidades de los clientes exige el desarrollo y la realización continuos de nuevos conceptos de máquina. 50 años de experiencia en el desarrollo de máquinas e instalaciones para trabajar la madera y numerosas referencias internacionales son la mejor base para un futuro sólido.

Confíe en nuestra experiencia – ¡nuestro éxito es el suyo!

La tecnología **IMA** es sinónimo de conceptos de mando ultramodernos, interfaces abiertos para el uso de estándares y tecnologías de fabricación internacionales, así como los conceptos de fabricación y montaje más recientes.

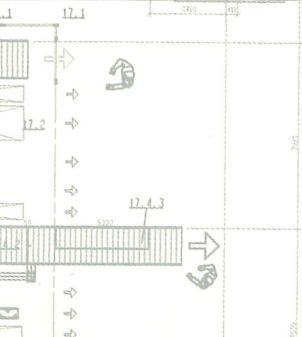

Grupo de retestar – módulo
para retestar sobrantes de
cantos

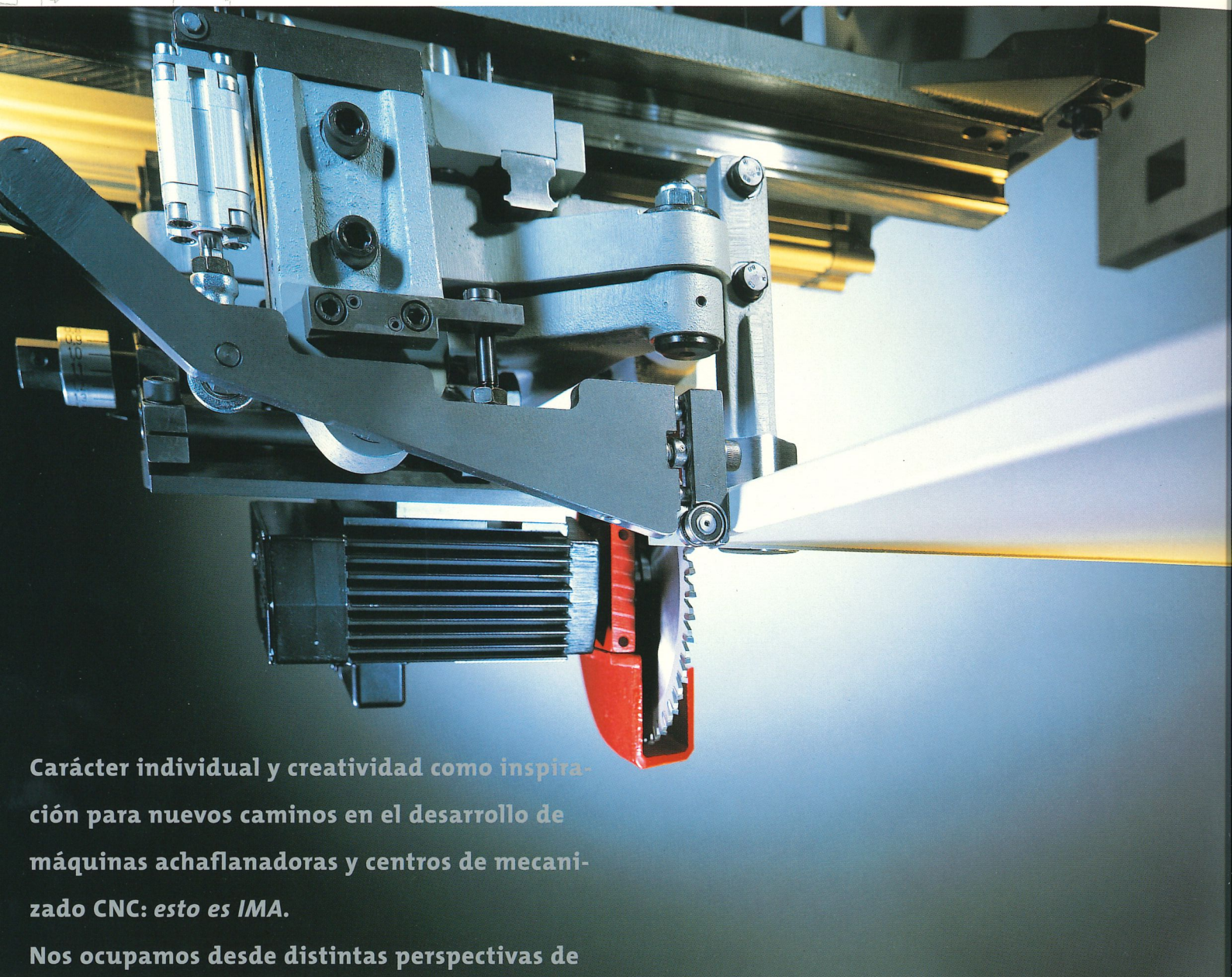

Carácter individual y creatividad como inspiración para nuevos caminos en el desarrollo de máquinas achaflanadoras y centros de mecanizado CNC: esto es IMA.

Nos ocupamos desde distintas perspectivas de los aspectos de la rentabilidad y desarrollamos soluciones precisamente adaptadas entre ellas que aseguran a su empresa un avance decisivo frente a sus competidores.

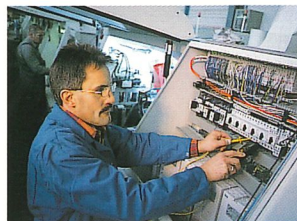
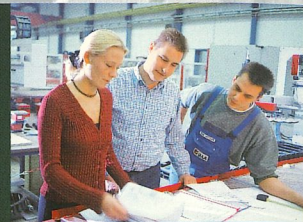
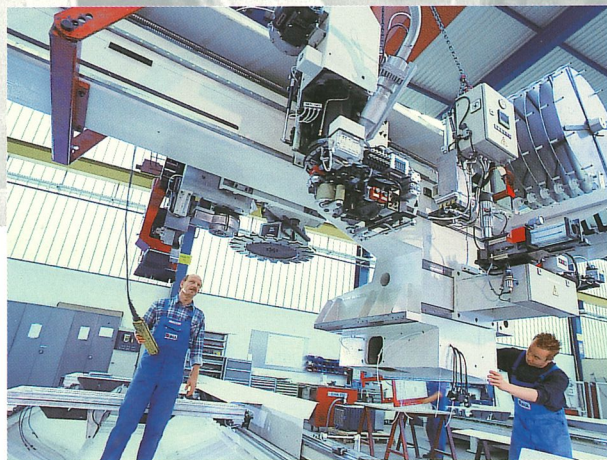

ÉXITO A TRAVÉS DE LA PRECISI

Las achaflanadoras y los centros de mecanizado CNC de **IMA** son únicos en su género en la industria maderera.

Desde las obras maestras mecánicas de los años 50 – que siguen haciendo su función con la misma fiabilidad en el mundo entero como «Oldtimers de **IMA**» – hasta el centro de mecanizado CNC del nuevo milenio: **IMA** ha hecho el paso para convertirse en empresa de electrónica de alta tecnología.

Manejo sencillo con redes estándar, sistemas de automatización basadas en PC para tareas de mando, procesamiento de datos y comunicación son desde hace décadas una prestación normal de **IMA**.

Sin embargo - una máquina se puede componer de más de 20.000 piezas, y prácticamente todos los componentes decisivos para la calidad y la fiabilidad se fabrican en la propia empresa.

IMA – made in Germany.

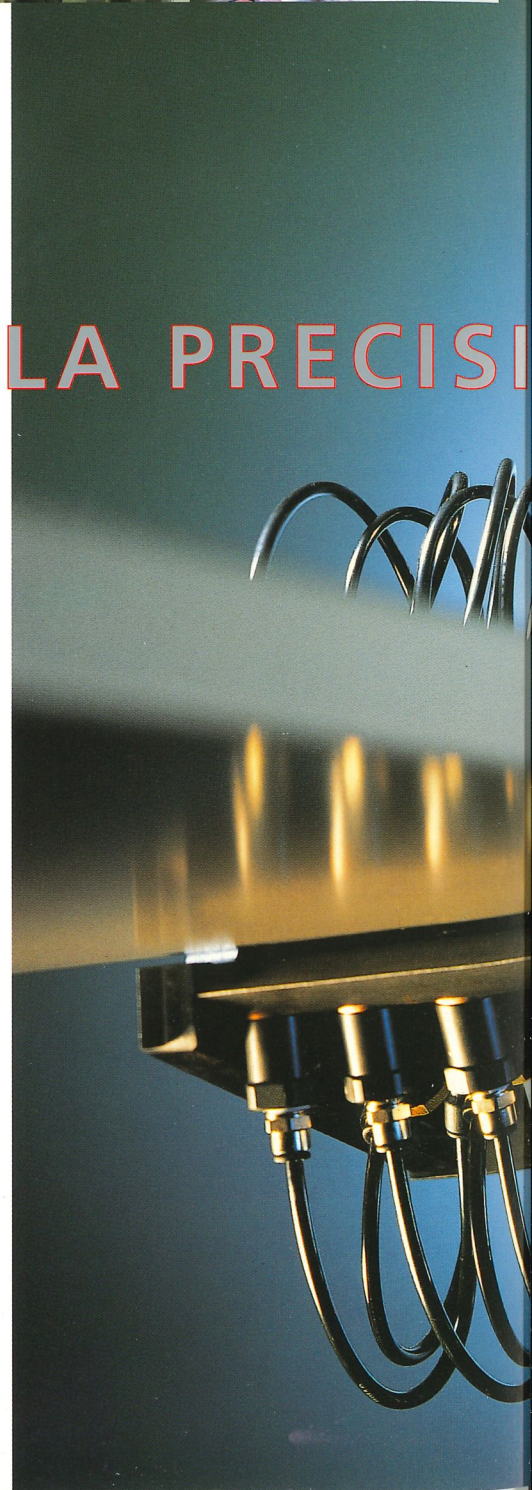

Acabado perfecto –
el grupo de alisar para
reparar los materiales
de canto sintético

Calidad óptima del producto, tiempos
reducidos de montaje y puesta en servicio,
un experto y un socio fiable, un elevado
grado de disponibilidad de la instalación,
junto con un servicio perfecto – *todo ello
queda representado por la tecnología IMA.*
Una inversión racional en el futuro de su
empresa.



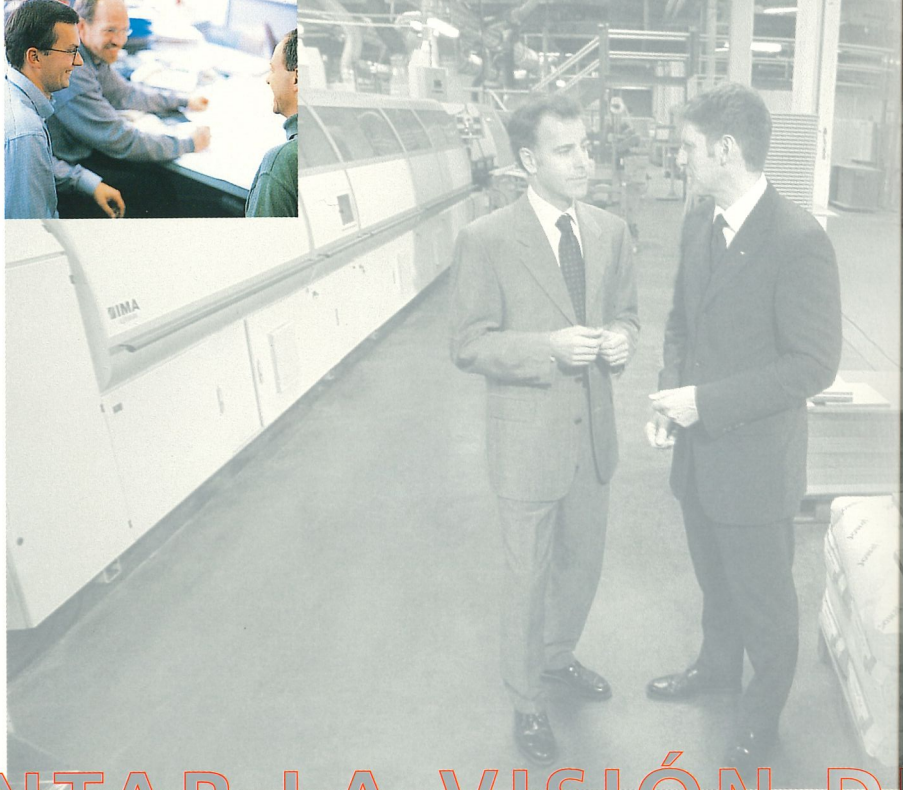
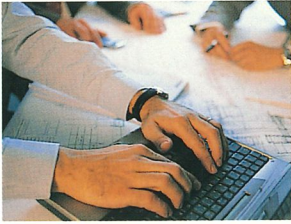
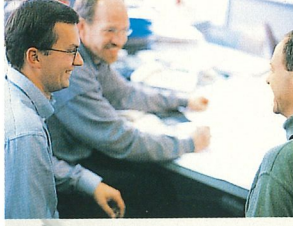
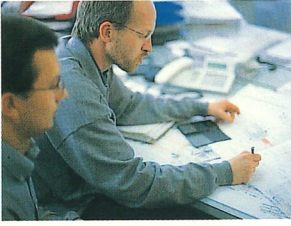
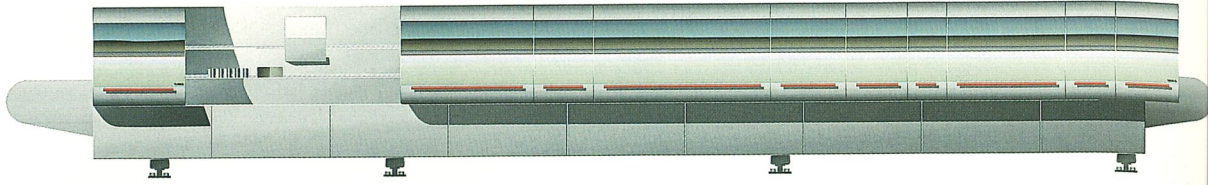
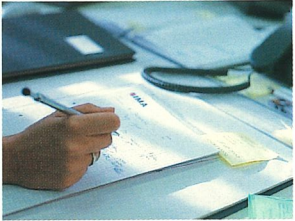

FOMENTAR LA VISIÓN D

IMA se comprende como proveedor de soluciones orientado al servicio: un equipo de ingenieros y economistas creativos y altamente motivados atiende al cliente de **IMA** desde la primera idea de negocios hasta más allá de su realización, alcanzando la optimización continua de todo el proceso de negocio.

IMA está presente en cada etapa del proceso con productos y servicios que marcan pautas: p.ej. conceptos de fabricación y logística, formación de usuarios en fórums, planificación y construcción ›llave en mano‹ de fábricas e instalaciones, organización informática integradora y superempresarial, aplicaciones de sistema propias, así como consulting.

Soluciones que marcan pautas para su éxito:
Técnica ultramoderna en combinación con
prestaciones a medida se convierte en su
solución individual.

IMA-Engineering significa la concentración del
know-how como interface entre sus necesidades
y la integración de socios externos.

FUTURO

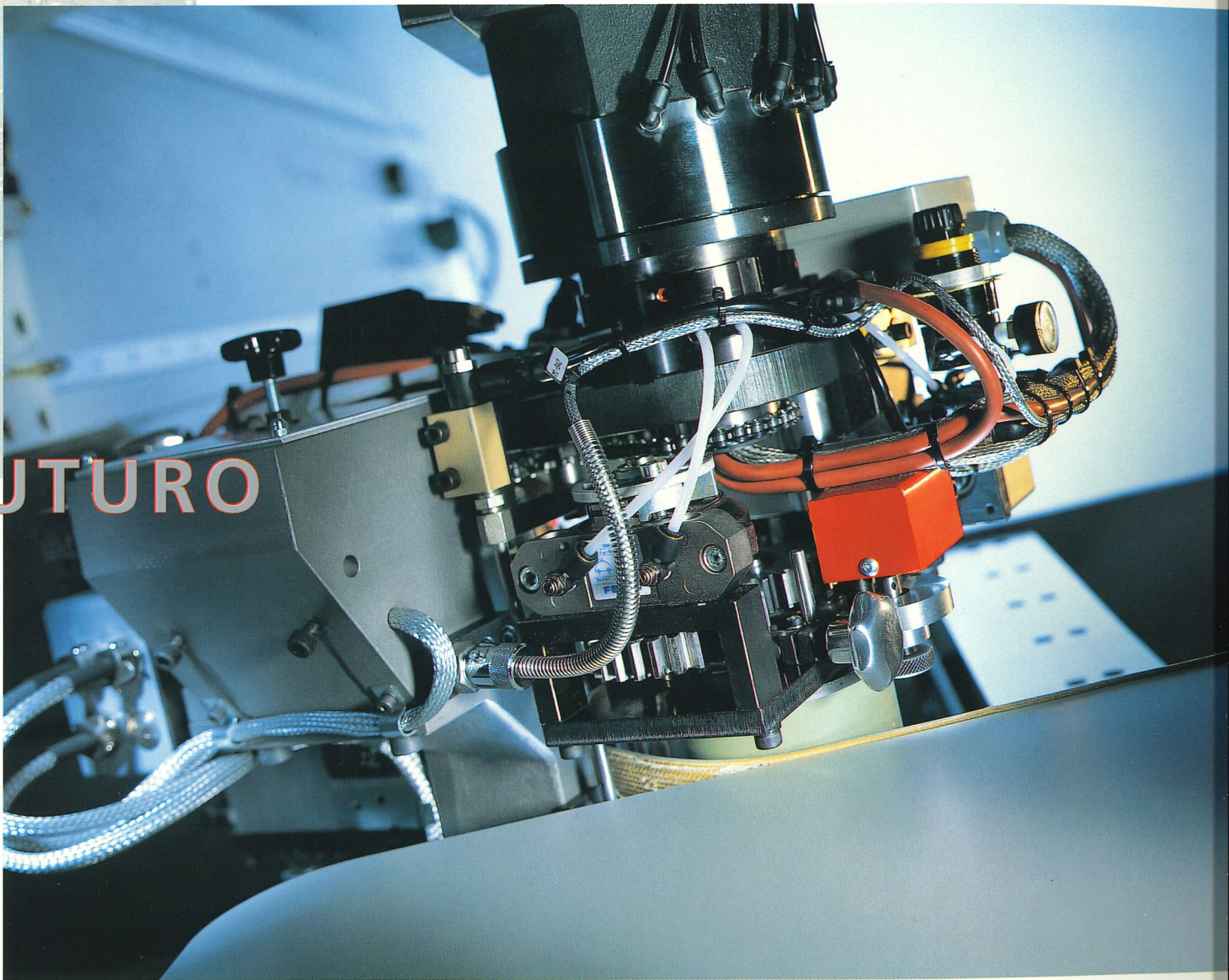

El sistema patentado de
encolado de cantos de
los centros de mecani-
zados CNC posibilita una
multitud de formas y
ofrece un acabado per-
fecto.



EN TODO MOMENTO Y EN

IMA, ¡el socio fiable cerca de usted!
Con sociedades de distribución y servicio propias en EE.UU., Canadá, Singapur, Francia, Italia, España, Polonia y Rusia, así como con más de 40 probados socios comerciales, **IMA** está representada en más de 60 países.

Para nosotros, el servicio goza de la máxima prioridad: aparte de su presencia mundial, la fuerza de **IMA** es su amplia oferta de prestaciones innovadoras. De forma individual y coordinada, **IMA** asegura la fiabilidad y productividad de su parque de maquinaria y asegura procesos óptimos, también fuera de la producción.

Consulte a nuestros asesores técnicos con respecto a la amplia oferta de prestaciones de **IMA**.

atronicNT - NtUnitView

Edit View On-line ?



Station

- Combimat
 - SC interface
 - Synchronous
 - Sequence control
 - Basic machine
 - Rotary encoder
 - Width adjustment
 - Positioning
 - Top pressure device
 - Top pressure device
 - Feed rate
 - Panel magazine
 - Panel sensor (FS)
 - Panel sensor (MS)
- Fixed side
 - Infeed station
 - Panel sizing
 - Gluing
 - Fine finishing
- Movable side

Una larga colaboración, confianza mutua y servicios competentes caracterizan las relaciones con nuestros clientes. Nuestra filosofía: *IMA - el socio cerca de usted.*

ODAS PARTES

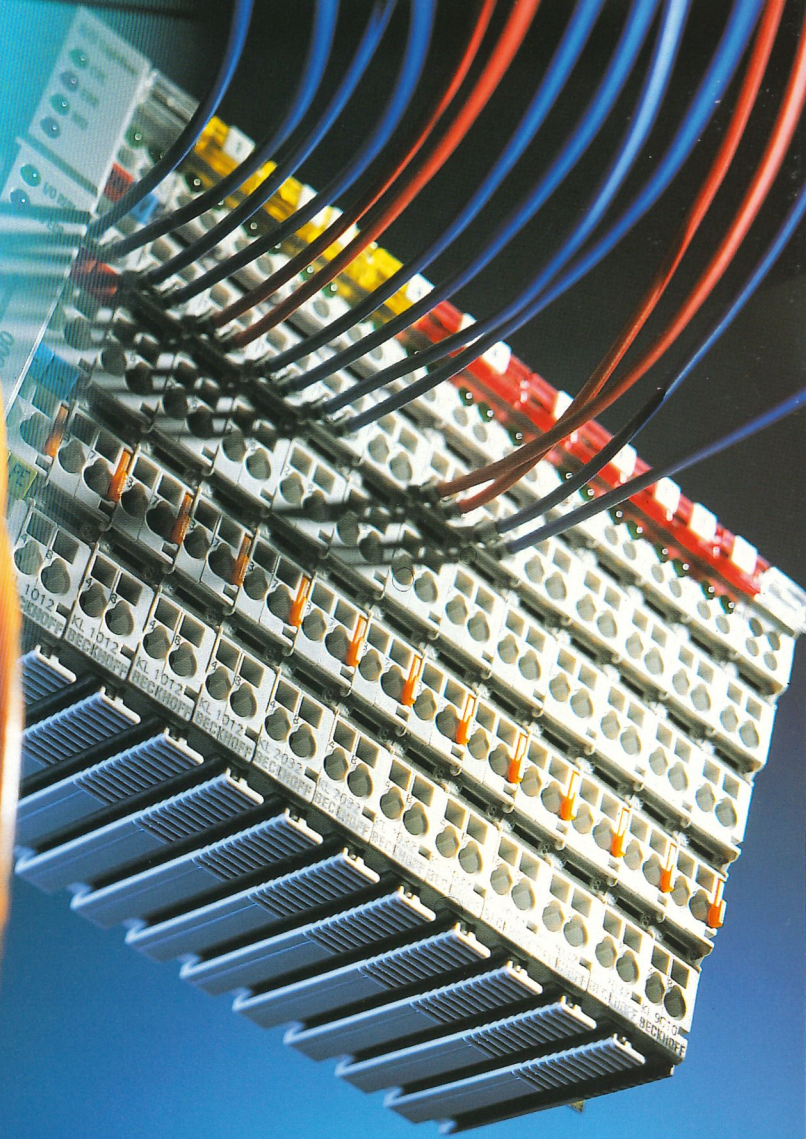

Ampliación del edificio
de administración (plano)

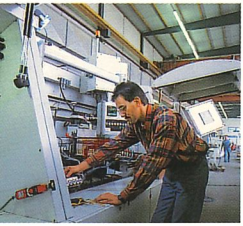
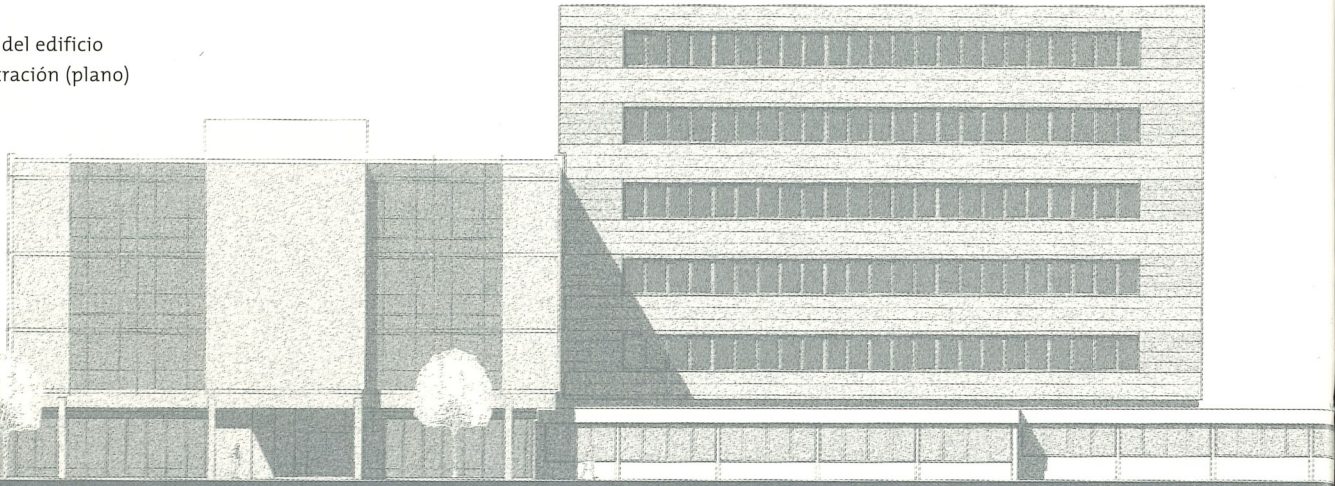

RESPONSABILIDAD

IMA invierte en las personas – son ellas que garantizan nuestro éxito.

Una alta cuota de formación, instrucción y perfeccionamiento continuos – éstos son los retos, ahora y en el futuro, que afronta nuestra empresa.

En el grupo IMA, nuestro lema es: crear el futuro de forma innovadora – conjunta – activa y asegurar así una ventaja duradera frente a la competencia.



Y OPORTUNIDADES

Nos comprendemos como líder del mercado mundial de productos tecnológicos de punta y servicios para la industria de la madera y del mueble con un elevado potencial innovador.

Colaboración amistosa, empleados motivados, procesos orientados al futuro, así como socios capitales satisfechos son las líneas maestras para nuestra actuación.

Nuestra filosofía empresarial:

- clientes satisfechos
- empleados satisfechos
- socios capitalistas satisfechos



EE.UU.



IMA America Corporation

P.O. Box 90068; Raleigh, NC 27675-0068

Tel. ++1/919/388-19 00; Fax ++1/919/388-57 90; eMail: ima@imaamerica.com
www.imaamerica.com

IMA America Corporation

3990 44th St. SE; Grand Rapids, MI 49512

Tel. ++1/616/656 90 21; Fax ++1/616/656 90 28; eMail: ima@imaamerica.com
www.imaamerica.com

Canadá



IMA Canada Corporation

6350 Tomken Road Unit 7, Mississauga, ON L5T 1K2

Tel. ++1/905/565 00 01; Fax ++1/905/565 65 75; eMail: sales@imacanada.com
www.imacanada.com

Singapur



IMA Asia Pacific Pte. Ltd.

2 Kallang Pudding Road; #05-16 Mactech Industrial Building; Singapore 349307

Tel. ++65/749/65 88; Fax ++65/749/65 77; eMail: info@ima-sg.com

Italia



IMA Italia

Via Caduti di Reggio Emilia, 2; I-40033 Casalecchio di Reno (BO)

Tel. ++39/051/75 48 54; Fax ++39/051/75 57 76; eMail: imaitaly@tin.it

Via Petrella, 15; I-21052 Busto Arsizio (VA)

Tel. ++39/0331/670 660; Fax ++39/0331/674 623;

Francia



IMA France

10, Rue de Suède; Zone d'Activités des Nations; F-67230 Benfeld (Strasbourg)

Tel. ++33/3/88 5873 80; Fax ++33/3/88 58 73 81; eMail: imafrance@ima.fr

Polonia

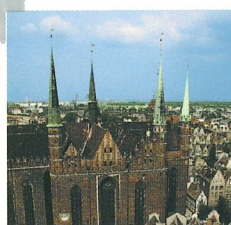

IMA Polska

Sprzedaz i Serwis Sp. zo.o; ul. Pradzyńskiego 24; 63000 Sroda Wlkp.

Tel. ++48/612 86 47 00; Fax ++48/612 86 47; eMail: ima@ima-polska.pl

Rusia

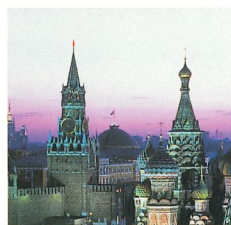

IMA Russia

2. Choroschewskij Projesd, 5

123007 Moskau; Russland

Tel. ++7/095/941 01 14; Fax ++7/095/941 22 31; eMail: ima@ima.ru

www.ima-ag.ru

España



Industrie Maschinen Anlagen España S.L.

C/. Soledad, 13; E-28816 Camarma de Esteruelas (Madrid), España

Tel. ++34/918 86 52 40; Fax ++34/918 85 76 74; eMail: contact@ima-spain.de

Con más de 40 socios
comerciales, IMA está
representada en más
de 60 países del mundo
entero.

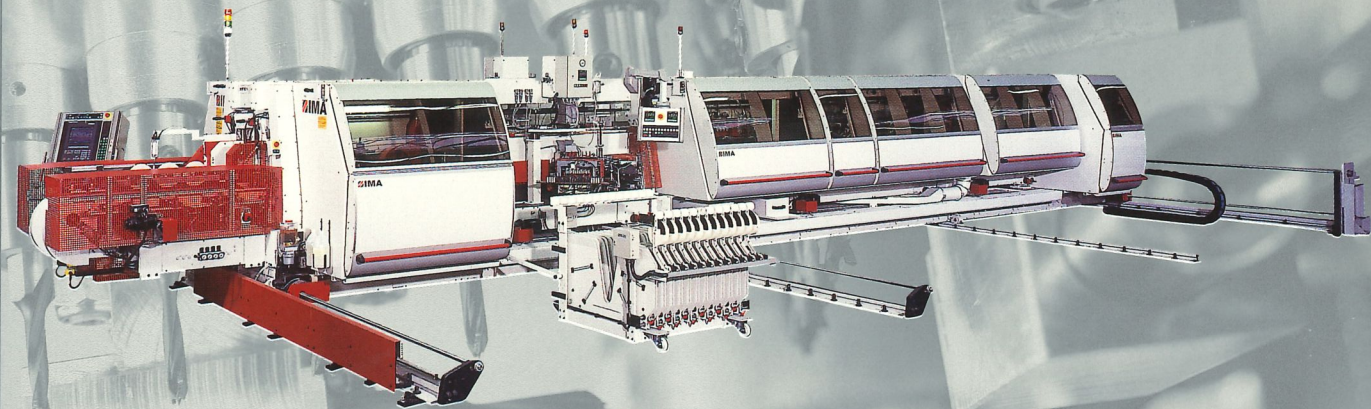

TRUST IN TECHNOLOGY

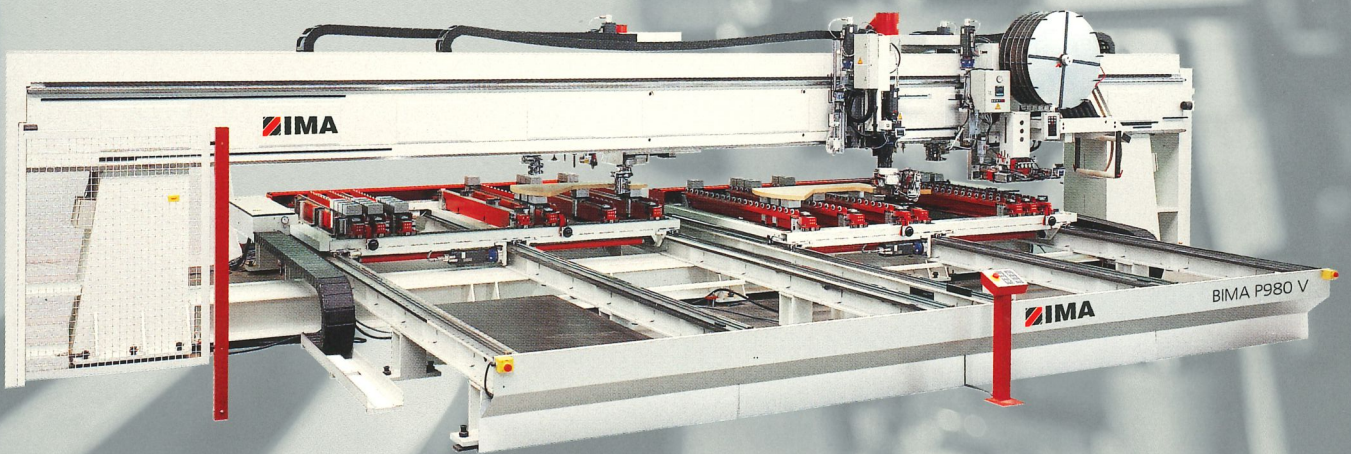



IMA Klessmann GmbH

Holzbearbeitungssysteme

P.O. Box 12 46, D-32292 Lübbecke

Industriestraße 3, D-32312 Lübbecke

Germany

Fon ++49/(0) 57 41/331 - 0

Fax ++49/(0) 57 41/42 01

<http://www.ima.de>

contact@ima.de

