

Präzisionsplattensäge **FTM / FSM** Das PLUS⁺ in Allem!

[ftm]

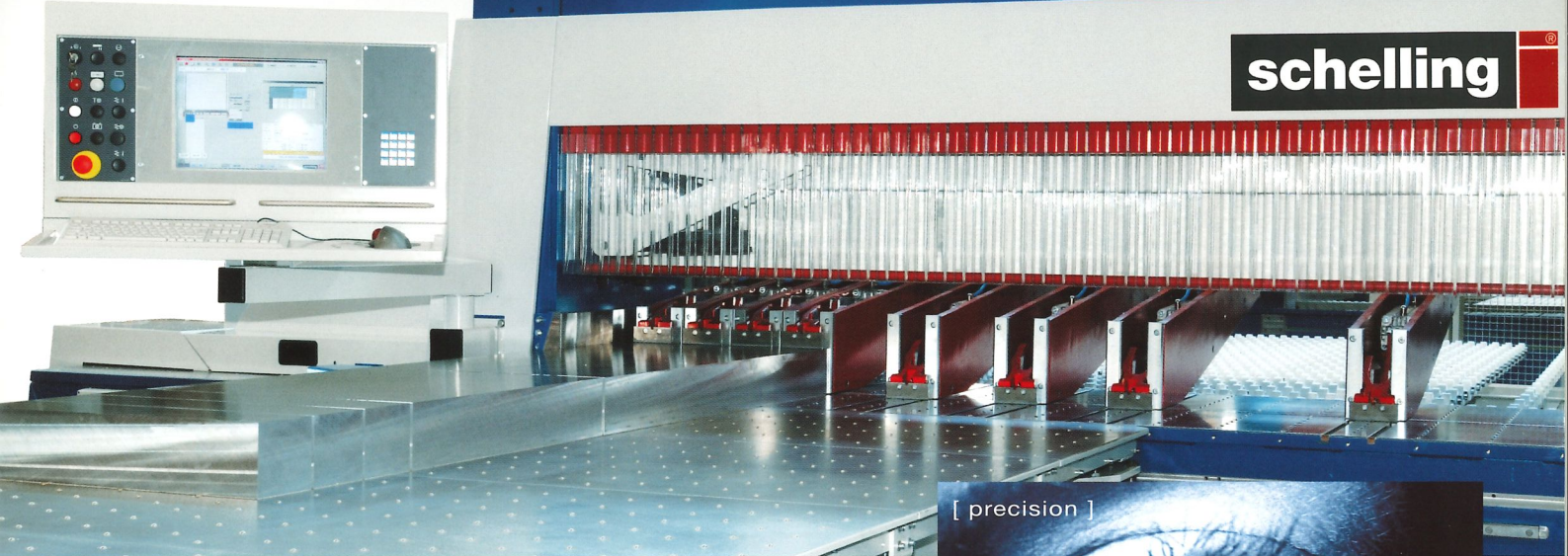

[precision]



schelling 

PLUS+ KONZEPT

SHELLING PLUS+ KONZEPT: DAS PLUS+ IN ALLEM!



Mit der Präzisionsplattensäge Type **FTM / FSM** setzt Schelling auf Produktivität und Präzision. Die massive, robuste Bauweise ermöglicht wesentlich höhere Bearbeitungsgeschwindigkeiten bei höchster Schnittqualität und Teilegenauigkeit. Die Type **FTM / FSM** baut die bekannten Schelling Stärken aus und bringt

mit dem Schelling PLUS+ Konzept. „Das PLUS+ in Allem“: Präzision, Schnittqualität und Leistung.

POWER PLUS+
Das einzigartige Antriebskonzept mit leistungsstarkem Sägemotor ermöglicht höchste Bearbeitungsgeschwindigkeiten und somit höchste Produktivität.

PRÄZISION PLUS+
Die stabile Maschine mit dem bewährten Führungssystem ist ein Garant für höchste Winkelgenauigkeit. Das optionale Einschub-Doppelmaßsystem ermöglicht Positioniergenauigkeit im Hundertstelbereich.

HANDLING PLUS+
Mit dem speziell entwickelten verfahrbaren Drehtisch erleichtert die **FTM / FSM** das Handling wesentlich. Die Klemmer mit dem Scherenklemmprinzip schieben die Platten weit über die Sägelinie und erleichtern die Plattenübernahme durch den Bediener.

PLUS+ KONZEPT

SCHELLING PLUS+ KONZEPT:
DIE PRÄZISION AUF LEBENSZEIT!

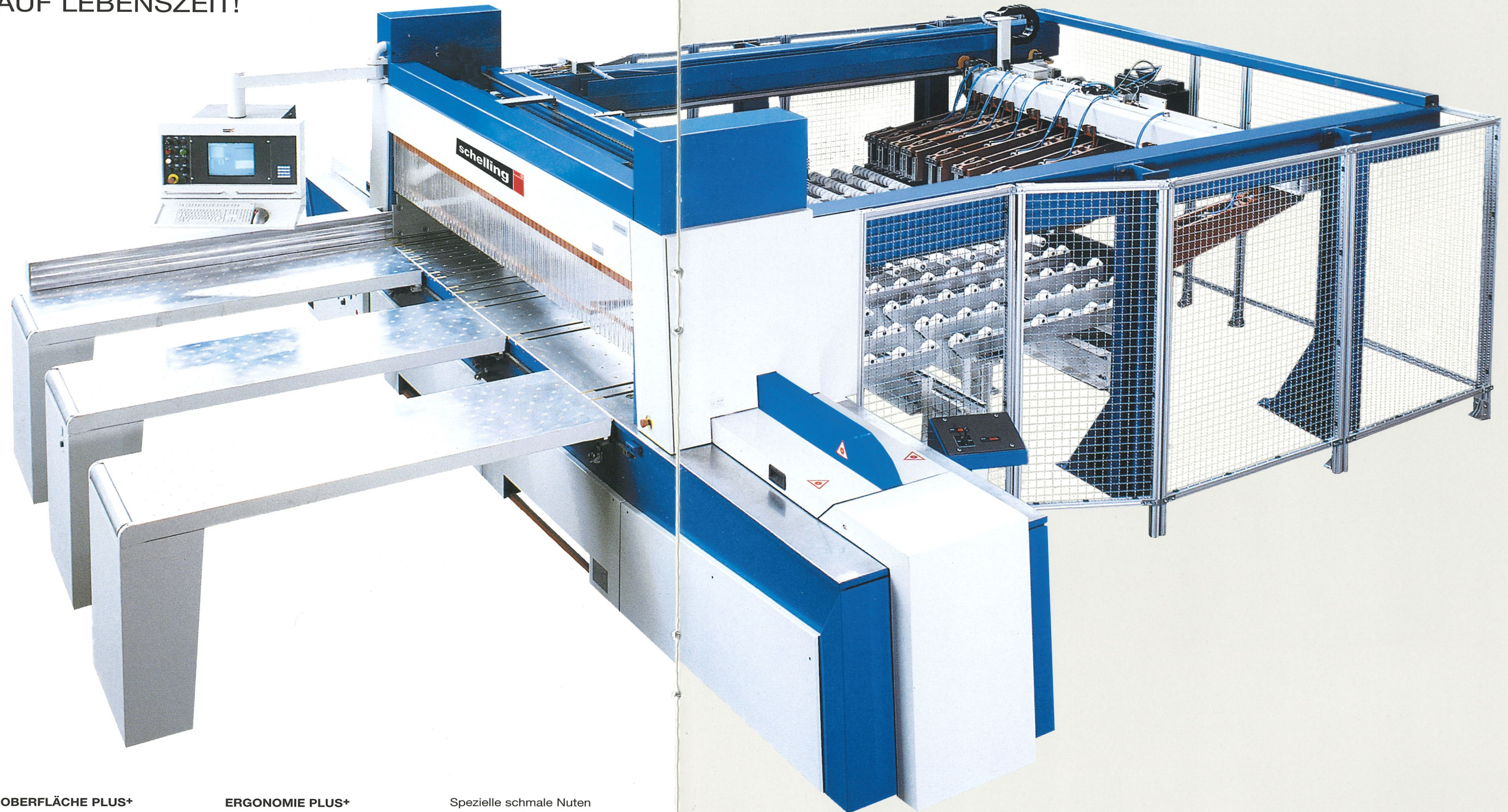

STABILITÄT PLUS+

Die äußerst stabile Ausführung verhindert Schwingungen und gewährleistet längste Lebensdauer. Das Ergebnis: höchste Schnittqualität und Präzision.

OBERFLÄCHE PLUS+

Das bewährte Konzept des hartverchromten Stahl-Luftkissentisches und einer Vielzahl an Detaillösungen garantiert beste Schonung der Materialoberflächen.

ERGONOMIE PLUS+

Die FTM / FSM erfüllt bereits heute mit speziellem Lärmschutzpaket die Bestimmungen von morgen.

Spezielle schmale Nuten im Maschinentisch und ein optimiertes Späneleit- und Absaugsystem maximiert die Sauberkeit mit bis zu 99,5% Spänefreiheit.

POWER PLUS⁺: STÄRKSTES SÄGEAGGREGAT

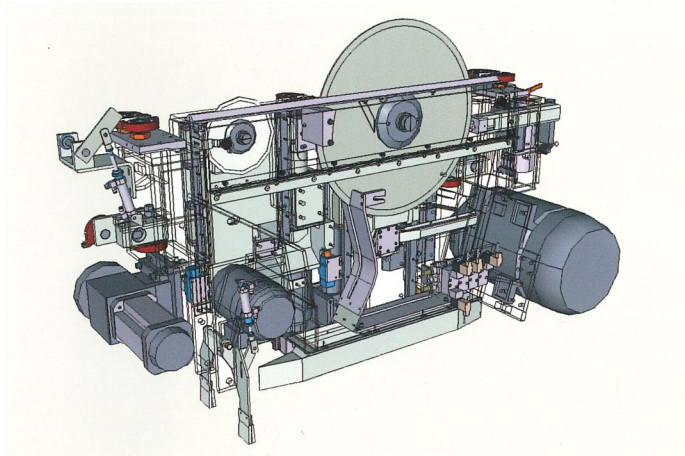

Das einzigartige Antriebskonzept mit feststehendem Motor und Festhaltesystem ermöglicht eine maximale Leistungsübertragung von bis zu 75 kW. Die automatische Höheneinstellung erfolgt durch robust dimensionierte, gerade Linearführungen.

Evolution Sägeaggregat - **höchste Schnittleistung**

STABILITÄT PLUS⁺: STABILSTE PRÄZISIONSSÄGE



Die schwere Ausführung mit einem Maximalgewicht von bis zu 20 Tonnen ermöglicht höchste Winkelgenauigkeiten und die für Schelling bekannte Lebensdauer von über 20 Jahren.

Präzisionsrobuster Stahlbau - **Präzision auf Lebensdauer**

PRÄZISION PLUS⁺: STABILSTE PRÄZISIONSSÄGE

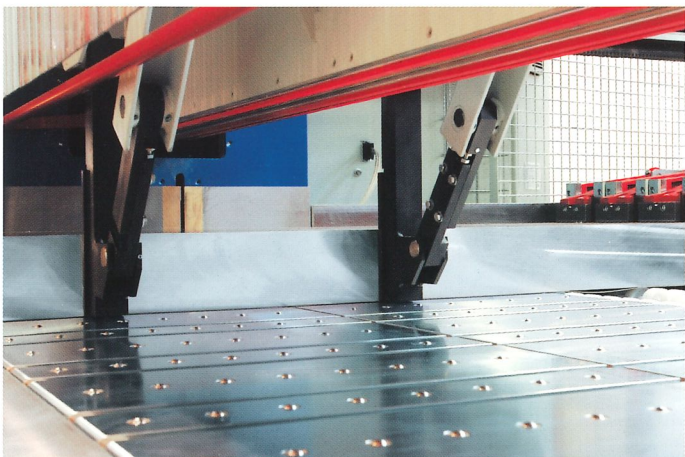

Der doppelte Streifenausrichter vor und hinter der Schnittlinie mit Drehmomentenregelung ermöglicht das präzise Andrücken von Zuschnitten jeglicher Größe. Schwere Platten können mittels hoher Ausrichtkraft an den Winkelanschlag bewegt werden.

Doppel-Streifenausrichter - **höchste Winkelgenauigkeit**

PRÄZISION PLUS+: PRÄZISION AUF LEBENSDAUER

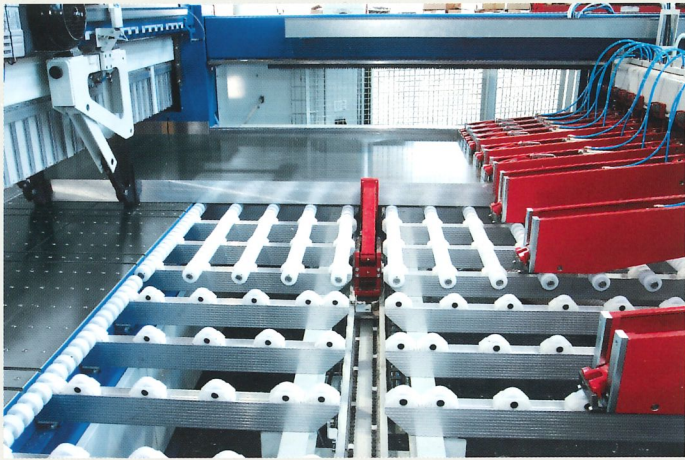

Streifenausrichter im Rollentisch - **höchste Winkelgenauigkeit**

Lange Streifen werden durch einen zusätzlichen Ausrichter im Rollentisch an den Winkelanschlag gedrückt. Das Ergebnis: höchste Winkelgenauigkeit auf die gesamte Länge des Streifens.

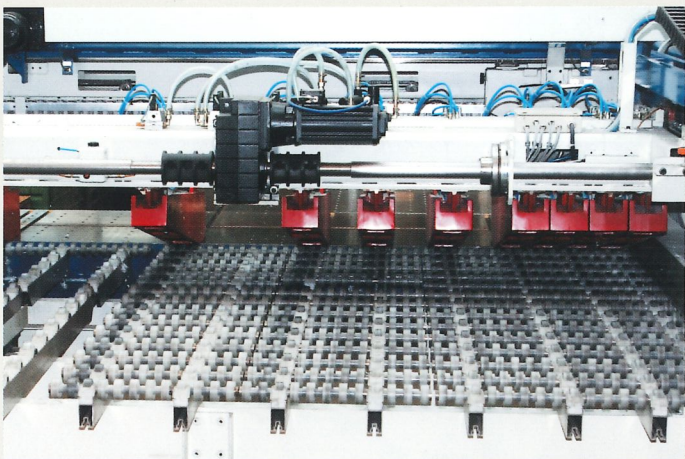

Einschubwagen - **robuste Konstruktion inkl. Antrieb mit Bremse**

Der Einschubwagen mit der robusten Antriebseinheit und integrierter Fixierbremse sorgt für gleich bleibende Präzision in der Positionierung der Platten.

Für Präzisionsanforderung von wenigen Hundertstel, empfiehlt sich optional das Schelling Doppelmaßsystem.

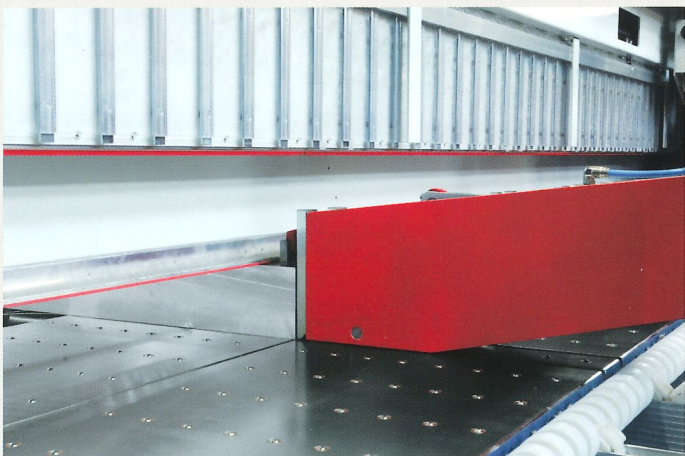

Niederhaltebalken - **klemmen kleinster Teile**

Durch das bewährte Schelling Doppeldruckbalkensystem werden Platten bis zum letzten Schnitt geklemmt.

HANDLING PLUS⁺: EINFACHSTE BEDIENUNG

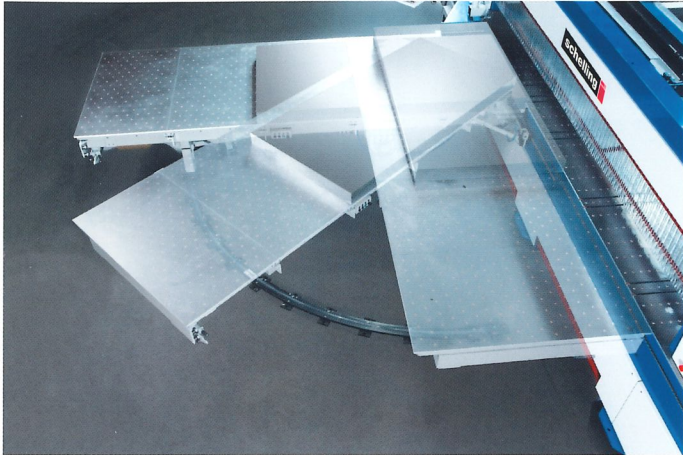

Drehtisch - **einfachstes Drehen von Platten**

Der patentierte Drehtisch ermöglicht einfachstes Handling.
Alle Längsstreifen werden automatisch in einem Vorgang gedreht.

Dadurch reduziert sich der Zeitaufwand beim Materialhandling
und entlastet das Bedienungspersonal. Zusätzlich werden die
Oberflächen der Platten geschont.



Drehtisch verschiebbar - **einfachstes Arbeiten am Winkelanschlag**

Die seitliche Verfahreinrichtung des Drehtisches dient dem Aufteilen
von Streifen und Teilen direkt am Winkelanschlag.

Durch die großzügige Handlingsfläche ermöglicht der Drehtisch
die Materialmanipulation direkt am Bedienplatz.



Scherenklemmer - **Materialübernahme am Luftkissentisch**

Dank dem Schelling Scherenklemmer kann das Material direkt vom
Luftkissentisch oder Drehtisch übernommen werden.

Ein Durchgreifen hinter die Sägelinie ist nicht notwendig.

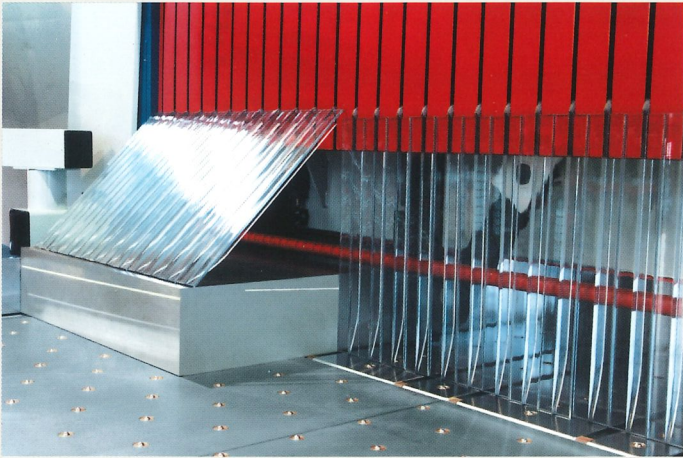

Sicherheitsvorhang - **heb-senk-schwenkbar**

Durch seinen speziellen Schwenkmechanismus ermöglicht der Sicherheitsvorhang schnellste Arbeitsabläufe ohne störendes Anheben des Vorhanges während des Schnittvorgangs.

OBERFLÄCHE PLUS⁺: BESTE OBERFLÄCHENSCHONUNG



Maschinentisch mit Luftdüsen - **beste Oberflächenschonung**

Das bewährte Konzept des hartverchromten Stahlpräzisionstisches mit integriertem Luftkissen im gesamten Maschinentisch, führt zu höchster Oberflächenschonung bei einfachstem Materialhandling.

ERGONOMIE PLUS⁺: HÖCHSTE SPÄNEFREIHEIT



Staubschutz - **beste Absaugwirkung**

Der doppelt geführte Staub/ Späneschutzvorhang bildet einen Absaugkanal ohne Falschlufteinlass. Das Ergebnis: 99,5% Spänefreiheit



Beschickung mit Säulenkran und Saugglocke -
einfachstes Handling schwerer Platten

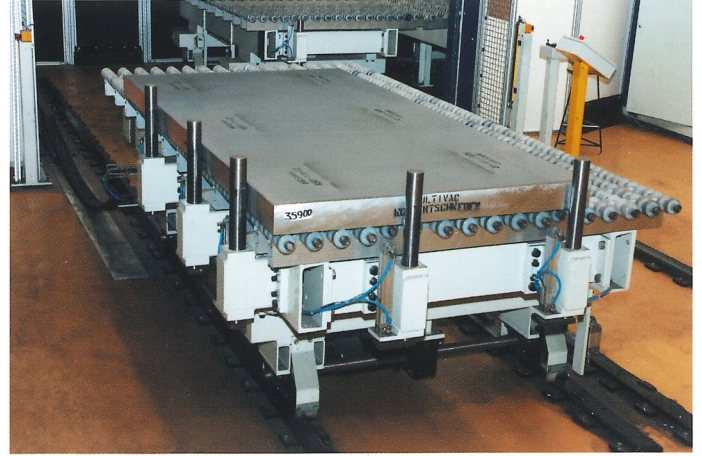

Einfacher Vorbereitungstisch - **gleichzeitige Beschickung und Aufteilen der Platten**

PLUS+ KONZEPT

MATERIALTRANSPORT PLUS+: INDIVIDUELLE LÖSUNGEN!

Materialbeschickung und Handling sind wesentliche Elemente zur Steigerung der Effizienz einer Aufteilsäge.

Schelling bietet speziell angepasste Beschickungs-, Materialhandling- und Stapelvarianten, die auf die individuellen Bedürfnisse angepasst werden.

Alles aus einer Hand.
Von der Planung bis zur Inbetriebnahme.

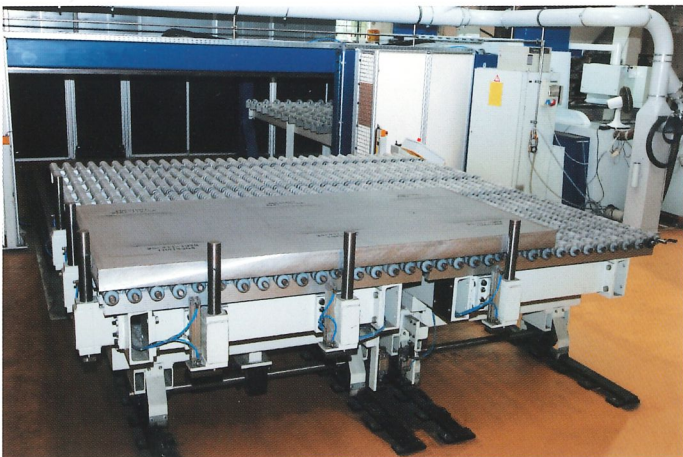

Doppelter Vorbereitungstisch - **Auflegen der Platte für Kopf- und Längsschnitt**



Regallager - **einfachste Anbindung an Lagerverwaltungssysteme**

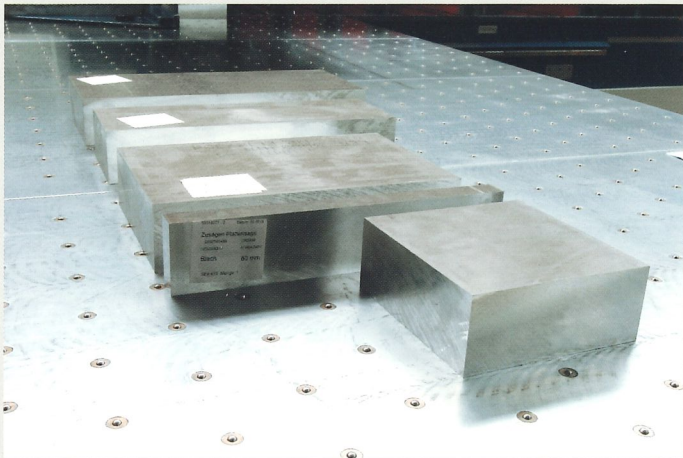

Barcode - Etikettendruck in Echtzeit

Die Schelling MCS Software steuert den integrierten Fertigungsprozess über offene Schnittstellen (Barcode) von der kundenseitigen Officelösung zur Aufteilsäge.

PLUS+ KONZEPT

EXTRA PLUS+: FREUDE AN DER BETRIEBUNG!

Das **FTM / FSM** Steuerpult mit der einfach zu bedienenden Schelling Software MCS und Optimierungssoftware HPO macht die Arbeit zum Vergnügen.

Abläufe werden im Real-Life-Modus dargestellt - mit unübertroffener Fehlerdiagnose. Die selbsterklärende Bedienführung schließt Bedienungsfehler praktisch

aus und steigert dadurch Verfügbarkeit und Effizienz der Maschine.

Handseite der MCS Evolution Software. Die Benutzeroberfläche zeigt die Steuerungselemente für die Aufteilsäge. Oben sind die Einsehpositionen (290.95, 1725.20) und die Schrittzahlen (0, 2.0, 2500, 100) zu sehen. Ein Diagramm zeigt die Anordnung der Blöcke. Die Planbeschreibung ist auf 'Handschnittplan_01' eingestellt. Die technischen Parameter sind: Länge 45.00 mm, Breite 40.00 mm, Dicke 16.00 mm. Ein Tabelle zeigt die detaillierte Planung der Blöcke:

1.	mm		
1725.20		12.00	
500.00	1	512.00	
700.00	1	1216.40	
250.00	2	1725.20	
1729.60	1	12.00	
300.00	3	820.80	
400.00	2	1729.60	
1420.80	1	12.00	
700.00	1	712.00	
350.00	2	1420.80	
1216.40	1	12.00	
900.00	1	912.00	
300.00	1	1216.40	
-1.00	1	0.00	

MCS Evolution - „Handseite“
einfache und schnelle Bedienung

Produktionsseite der MCS Evolution Software. Die Benutzeroberfläche zeigt die Simulation der Aufteilsäge. Oben sind die Einsehpositionen (290.95, 290.95) und die Schrittzahlen (0, 2.0, 2500, 100) zu sehen. Ein Diagramm zeigt die Anordnung der Blöcke. Die Planbeschreibung ist auf 'Handschnittplan_01' eingestellt. Die technischen Parameter sind: Länge 45.00 mm, Breite 40.00 mm, Dicke 16.00 mm. Ein Tabelle zeigt die detaillierte Planung der Blöcke:

1.	mm		
1725.20		12.00	
500.00	1	512.00	
700.00	1	1216.40	
250.00	2	1725.20	
1729.60	1	12.00	
300.00	3	820.80	
400.00	2	1729.60	
1420.80	1	12.00	
700.00	1	712.00	
350.00	2	1420.80	
1216.40	1	12.00	
900.00	1	912.00	
300.00	1	1216.40	
-1.00	1	0.00	

MCS Evolution - „Produktionsseite“
Schnittpläne lassen sich am Steuerpult simulieren und optimieren.

MASCHINEN DATEN FTM

Sägeblatt	
Durchmesser	620 mm
Überstand	185 mm
Klemmeröffnung	180 mm

Einschubgeschwindigkeit	
vorwärts	bis zu 20 m/min
rückwärts	30 m/min

Sägevorschubgeschwindigkeit	
vorwärts	0,1 bis 60 m/min
rückwärts	60 m/min

Leistung	
Sägemotor	40 kW (55 PS)

MASCHINEN DATEN FSM

Sägeblatt	
Durchmesser	680 mm
Überstand	215 mm
Klemmeröffnung	210 mm

Einschubgeschwindigkeit	
vorwärts	bis zu 20 m/min
rückwärts	30 m/min

Sägevorschubgeschwindigkeit	
vorwärts	0,1 bis 60 m/min
rückwärts	60 m/min

Leistung	
Sägemotor	bis zu 75 kW (102 PS)

EINSATZMÖGLICHKEITEN

Schelling ist der Spezialist und Weltmarktführer für Aufteilsägen und Präzisionssägen zur Bearbeitung unterschiedlichster Materialien. Ob Aluminium, Bronze in den ausgefallensten Ausführungen oder Spezialmaterialien (z.B. Kohlefaserverbundstoffe). Die Schelling-Spezialisten beraten Sie gerne, um für Sie die optimale Maschine zur Aufteilung Ihrer Platten zu finden.

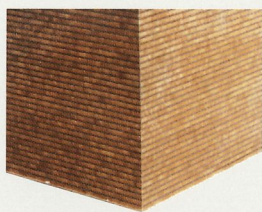
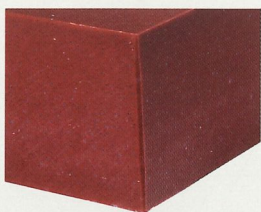
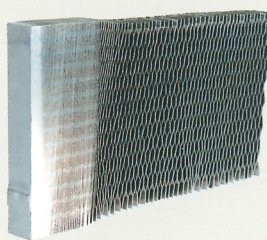
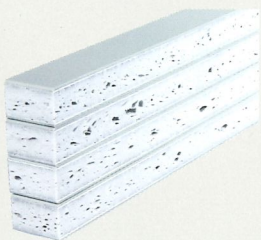
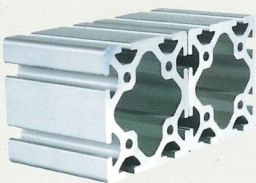
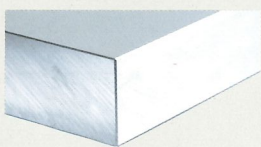

TECHNISCHE DATEN FTM / FSM AUTO

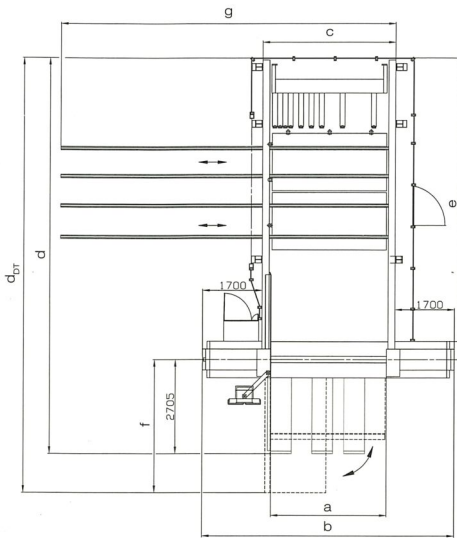

Gewicht FTM

FTM 330	18.500 kg
FTM 430	22.900 kg
FTM 630	29.000 kg

Gewicht FSM

FSM 330	19.400 kg
FSM 430	23.800 kg
FSM 630	29.900 kg

	FTM/FSM 330x160	FTM/FSM 330x220	FTM/FSM 430x160	FTM/FSM 430x220	FTM/FSM 630x220
a	3330	3330	4330	4330	6330
b	7235	7235	8235	8235	10235
c	3835	3835	4835	4835	6835
d	11750	12950	12750	13950	15950
d _{DT}	12750	13950	14750	15950	19950
e	8460	9660	9460	10660	12660
f	3730	3730	4730	4730	6730
g	9730	9730	11730	11730	15730

Maße - mm

TECHNISCHE DATEN FSM / FSM MAN

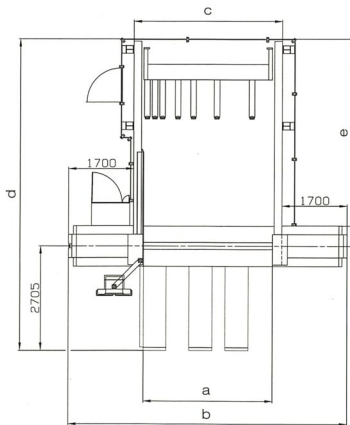

Gewicht FTM

FTM 230	11.700 kg
FTM 330	13.100 kg
FTM 430	14.600 kg
FTM 630	18.200 kg

Gewicht FSM

FSM 230	12.600 kg
FSM 330	14.000 kg
FSM 430	15.500 kg
FSM 630	19.100 kg

	FTM/FSM 230	FTM/FSM 330	FTM/FSM 430	FTM/FSM 630
a	2330	3330	4330	6330
b	6235	7235	8235	10235
c	2835	3835	4835	6835
d	7260	8260	9260	11260

Maße - mm

schelling 