



scm

Superset XL

Der neue Profilierautomat von SCM

scm

Superset XL



**Superset XL:
Kürzere
Einrichtzeiten
beim
Bearbeitungswechsel**

scm

Superset XL

Ausführungen

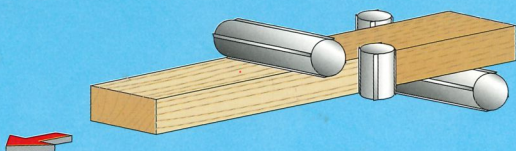

Ausführung 1

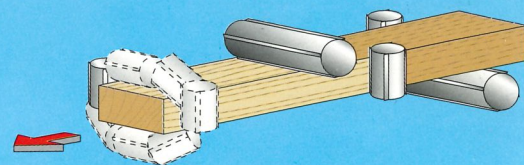

Ausführung 2

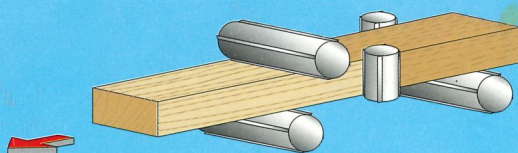

Ausführung 5

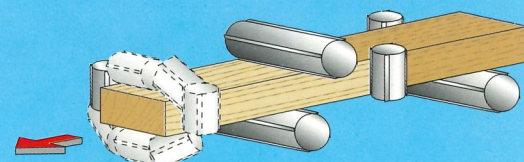

Ausführung 6

SUPERSET XL ist schneller:

Die SUPERSET XL ist serienmäßig mit dem SETUP-Schnelleinstellsystem ausgerüstet, das kürzere Einrichtzeiten beim Bearbeitungswechsel ermöglicht.

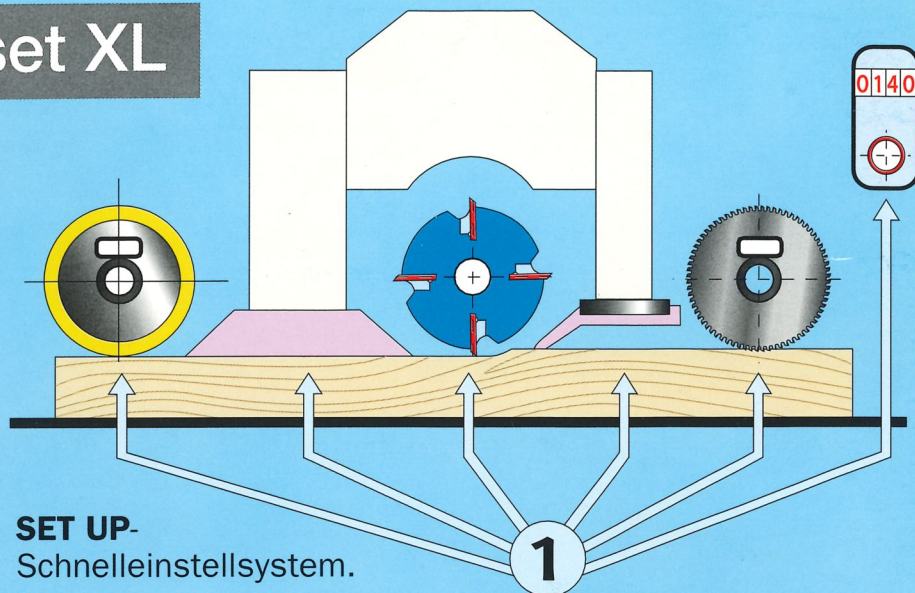

flexibler:

Die SUPERSET XL verfügt über besonders lange Axialverstellwege: 0-80 mm bei den Vertikalspindeln und 0-45 mm bei den Horizontalspindeln.

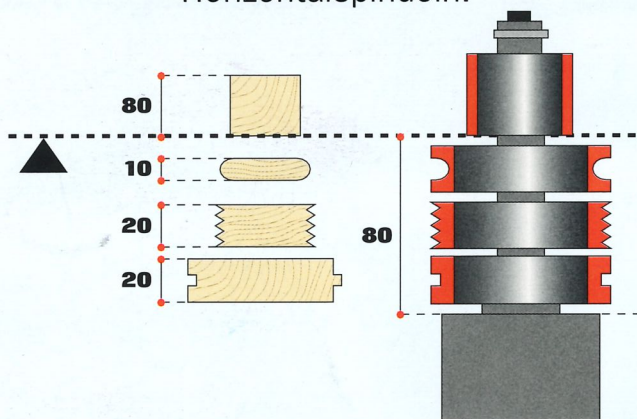

stärker:

Bei der SUPERSET XL wird **jede Werkzeugspindel von einem unabhängigen Motor angetrieben.**

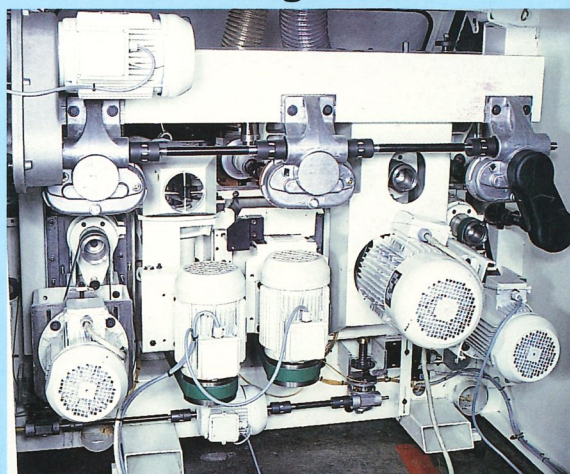

Vergleichen Sie die Leistung: SUPERSET XL ist unschlagbar selbst im Preis!