

# Sägezentrum WBS 120

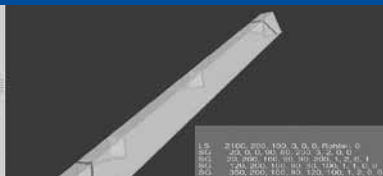

**Optimat | profi line | power line**



# Sägezentrum WBS

## Das Sägezentrum WBS

für einen rationellen, schnellen, präzisen und flexiblen Zuschnitt.

Egal ob für Nagelplattenbinder, Holzhäuser oder für den Zuschnitt im Abbund, mit unserem WBS Sägezentrum wird Ihnen die Arbeit überall erleichtert. Die WBS wurde speziell für hohe Geschwindigkeit und für eine präzise Bauteilbearbeitung (sägen, markieren, beschriften) entwickelt.

Als kostengünstige Zuschnittsäge mit integrierter, ausgeklügelter Software, entspricht sie den kundenspezifischen Anforderungen.

Des Weiteren ist die WBS nachträglich erweiterbar z.B. automatischer Beschickung und kann somit den schnell sich ändernden Marktanforderungen angepasst werden.



## Schnell

- Zufuhrgeschwindigkeit: bis zu 2,5m/pro Sekunde
- Hochdynamische Antriebe
- Prozessoptimierter Arbeitsablauf
- Mehrkanalige Steuerung (5-Achs-Technik)



### Ihr Nutzen:

- Hohe Ausbringleistung
- Kostenreduzierung durch Zeitgewinn

## Präzise

- Hochauflösendes Positioniersystem (Positioniergenauigkeit +/- 0,1 mm) durch 2 NC Greifer für Zufuhr und Abfuhr
- Hochgenaue Führungen (horizontale und vertikale Spannung)
- Überwachung sämtlicher Prozesse (z.B. Materialdimensionen)



### Ihr Nutzen:

- Passgenauigkeit auf der Montage
- Qualitätsverbesserung

## Flexibel

- Querschnitte minimal: 20mm x 50mm, Maximal: 200mm x 420mm
- Automatische Anpassung an verschiedene Werkstücke (Holzdimensionen)
- Manuelle Eingabe oder direkte Datenübernahme aus dem CAD



### Ihr Nutzen:

- Ein-Mann-Bedienung
- Automatische Übernahme von CAD Daten
- Zeitersparnis und Reduzierung der Fehlerquote

# WBS 120

## ...sägen mit Flex

Mit der 7,5kW Spindel ist ein hochdynamisches, flexibles und sehr genaues arbeiten möglich.

Dieses Sägesystem ermöglicht nicht nur kombinierte Schrägschnitte, sondern auch Abschnitte wie z.B. der Kervenschnitt.



Winkelschnitt, Gerade- und Kervenschnitt  
(0 - 360° Drehwinkel)

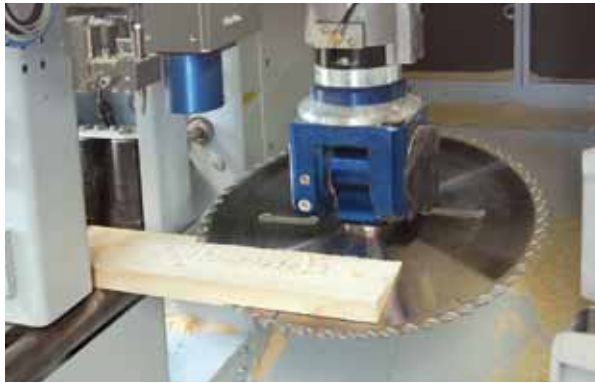

Längsschnitt  
(0 - 90° Schwenkwinkel)



Schifferschnitt

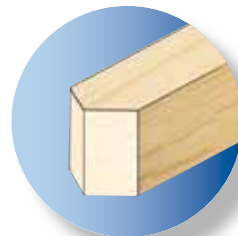
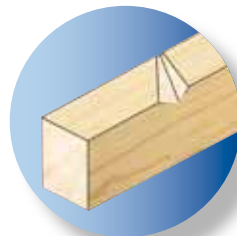
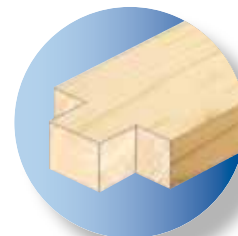
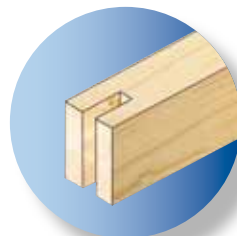
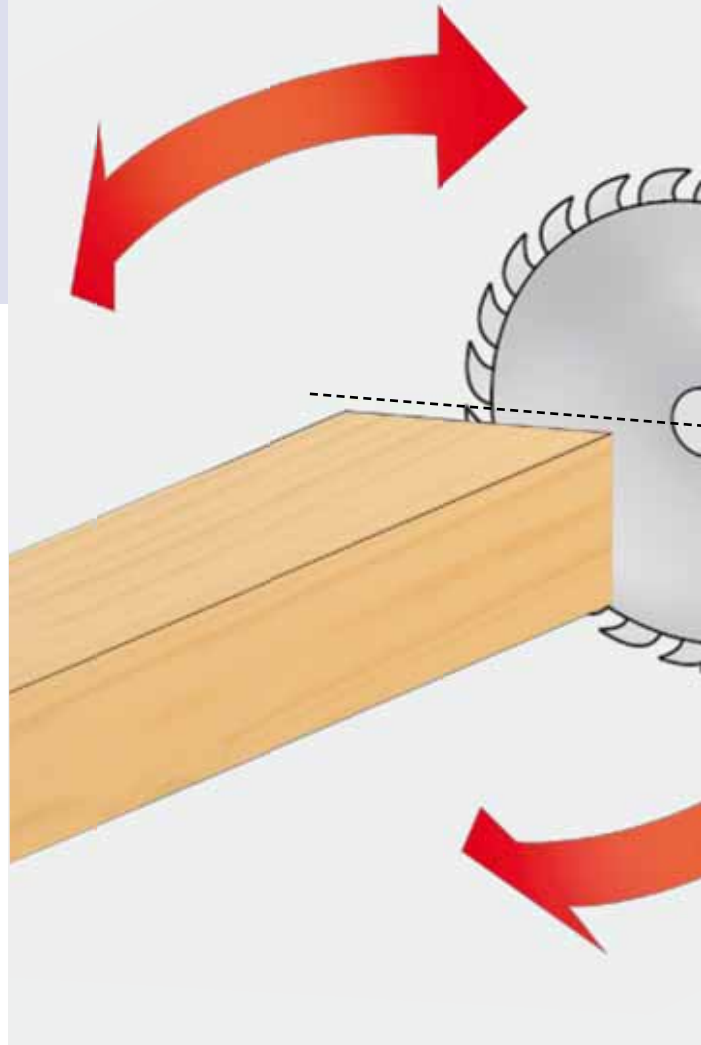

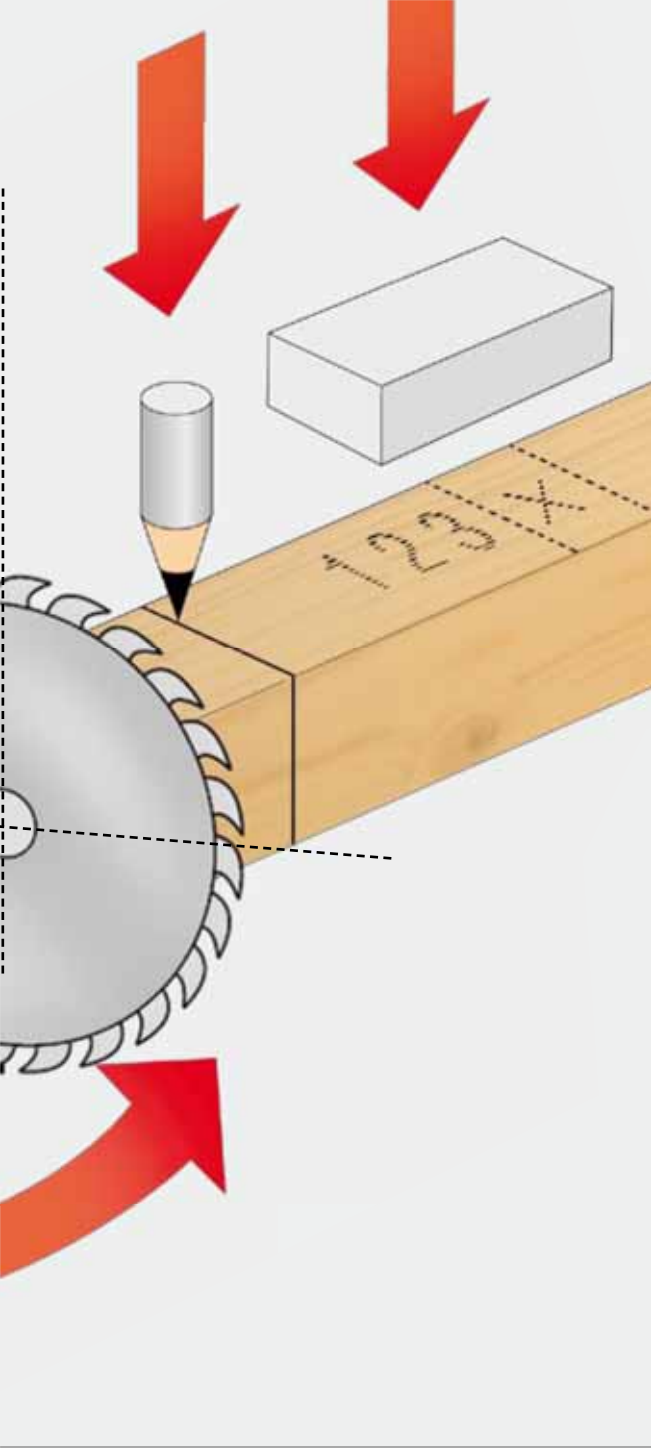

## ...markieren, beschriften



Etikettendrucker

## Weitere Merkmale



Mehrlagiges Sägen



Bearbeitungen von verschiedenen Holzprodukten

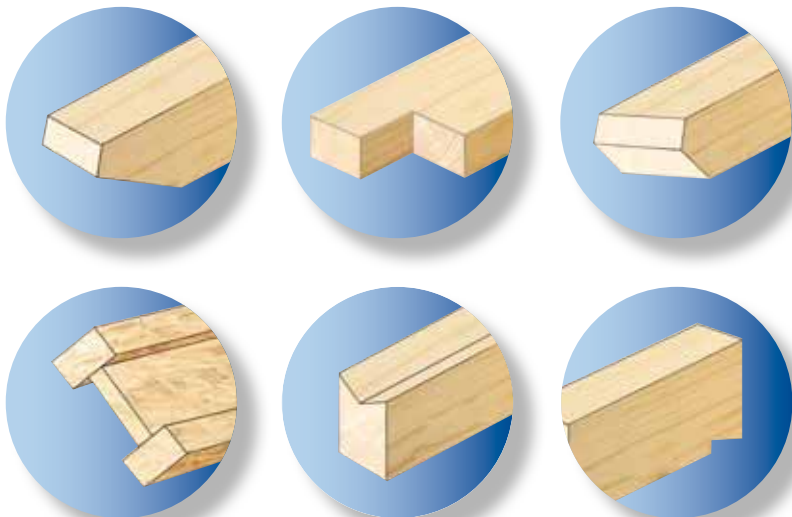

# 1 Maschine + 1 Bediener = Ergebnis<sup>3</sup>

## Zufuhr

Die Werkstücke werden dem Sägezentrum manuell oder automatisch zugeführt. Beim Einfördern wird der Balken an den Anschlag geschoben und von der Vorschubeinheit übernommen. Während der gesamten Bearbeitung wird der Balken mehrfach geführt. Nach der Bearbeitung wird der Balken automatisch aus- und quergefördert.



### Automatische Zufuhr (Option)



Greifwagen und Spanneinrichtungen ermöglichen eine unvergleichlich schnelle und präzise Holzhandhabung und somit sehr kurze Durchlaufzeiten ohne Rüsten und Einstellen.

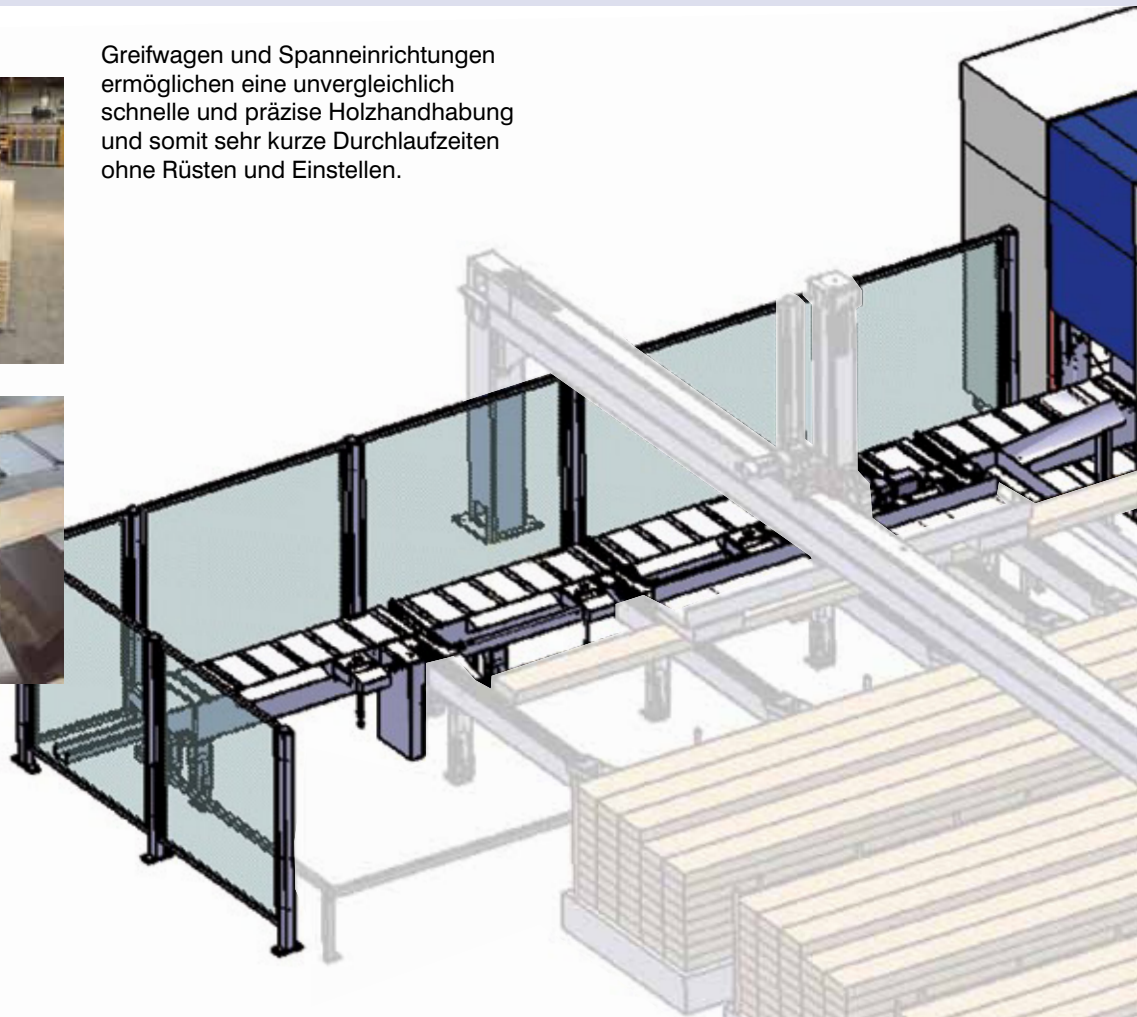

### Automatische Beschickung (Option)



### Handlingportal

Mit dem Handlingportal werden die Hölzer von verschiedenen Holzstapeln mit einem Vakuumsystem der Säge automatisch zugeführt. Standardmäßig können bis zu 5 verschiedene Holzdimensionen vorgelagert werden. Optional sind auch weitere Stapelplätze verfügbar.

# Abfuhr

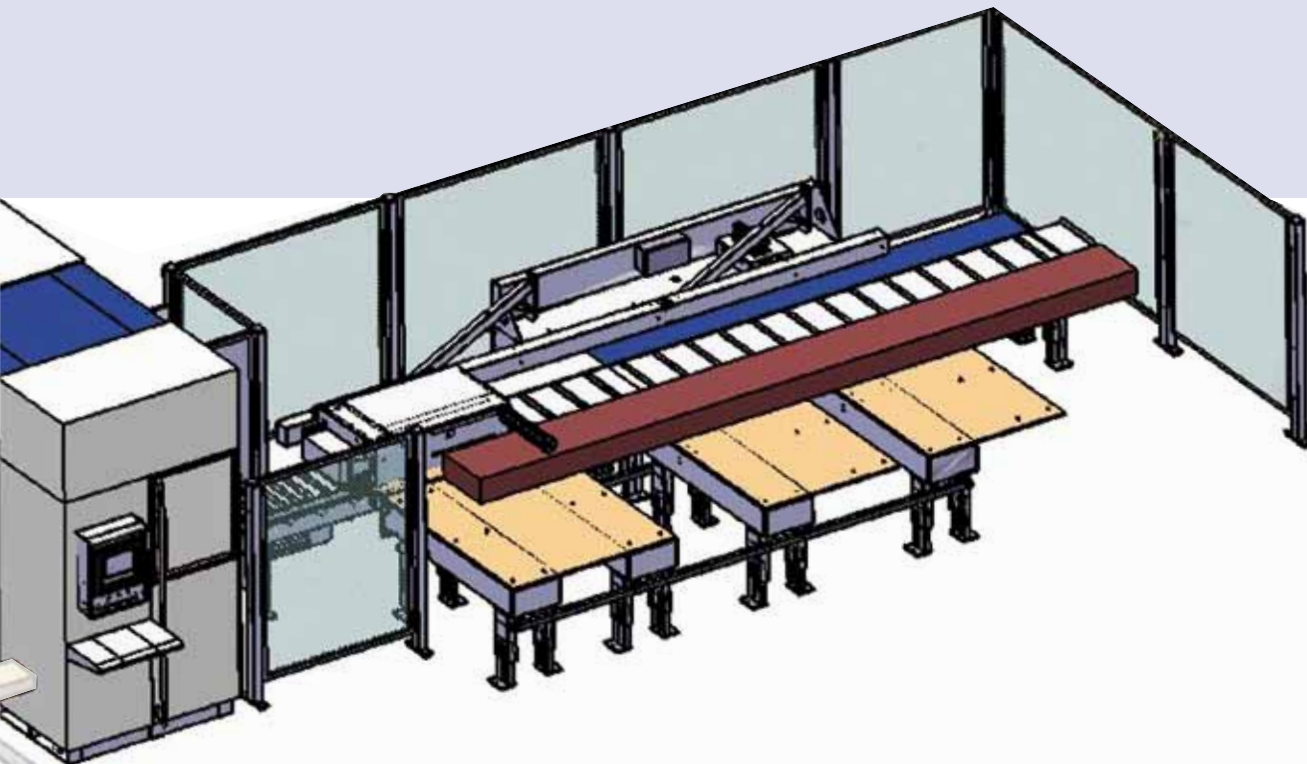

## Sortierung

Kleine Gutteile (< 160 mm) und Abfall werden automatisch getrennt und auf separaten Förderbändern (Option) austransportiert.

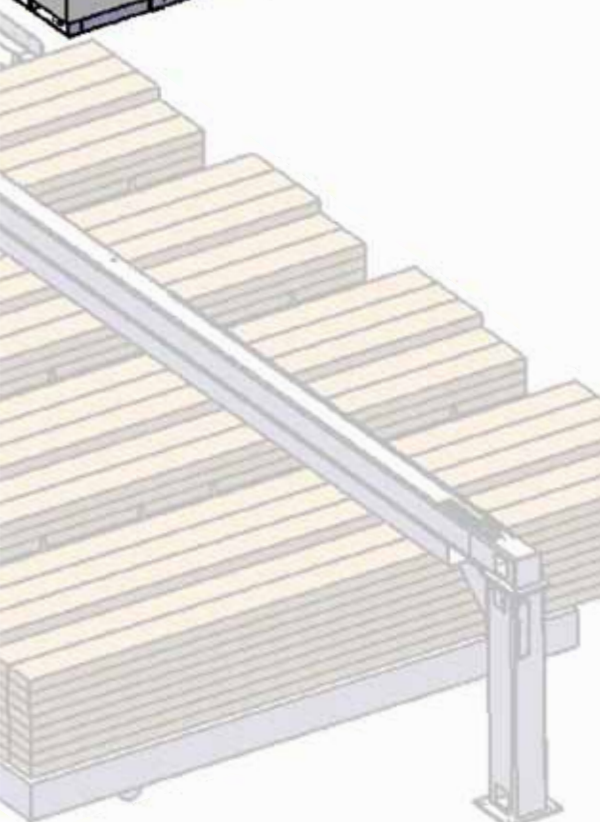

Förderband für die automatische Reststückentsorgung (Option)



Automatische Gutteilensortierung für Werkstücke kleiner als 160 mm



Definierte Holzablage

# Maschinenbedienung/ Service



## Ein-Mann-Bedienung

Mit der Software WUP Editor Professional lösen Sie problemlos die notwendigen Bearbeitungen für Ihre Bauteile. Dies ist direkt an der Maschine oder im Meisterbüro möglich.



## Schalldämmendes Gehäuse = Lärmschutz

Mit einer gekapselten, schalldämmten Kabine und ergonomisch gestalteten Bedienelementen setzen wir auch bei Sicherheit, Lärmschutz und Design Maßstäbe.

## Touchscreen

Einfache Bildschirmbedienung mit dem Touchscreenpanel.

## Service



## Weinmann-Service: weltweit schnelle Hilfe im Fall der Fälle

Sollte einmal ein Serviceeinsatz vor Ort nötig werden, ist ein Spezialist von Weinmann oder einem anderen Unternehmen der Homag-Gruppe schnell zur Stelle. Denn durch die Einbindung in die Homag-Gruppe verfügt Weinmann über ein weltweit hervorragend ausgebauten Servicenetz. Das heißt kurze Wege, rasche Aktivitäten und intensive Kundennähe.

## Effiziente Ferndiagnose

Über eine zeit- und kostensparende Ferndiagnose werden in unserer Servicezentrale mögliche Störungen diagnostiziert, eingegrenzt und meistens gleich behoben.



# Software

Weinmann bietet Ihnen umfangreiche Softwareprogramme für die einfache Element- bzw. Einzelstabkonstruktion sowie Diagnose- und Wartungssoftware für Ihre Maschinen.

## WUP-Edit Professional

Mit dieser Software erzeugen Sie mit bereits fertigen Makros schnell und einfach Konstruktionen, die die Maschine daraufhin automatisch produziert. Im Makrokatalog sind Sparren, Balken, Pfosten, Pfetten etc. enthalten. Durch Eingabe der Variablen entstehen die fertigen Bauteile grafisch am Bildschirm. Das Programm wandelt die konstruktiven Angaben in maschinenlesbare Daten um. Nach dem Einlegen des Materials in die Maschine wird das entsprechende Bauteil vollautomatisch und in höchster Präzision hergestellt.

Standard ist der Wup-Editor Basic. Als Programmiererweiterung gibt es den Wup-Editor Professional mit Makrofunktionen.

## Kundennutzen:

Einfache Bedienung - Elemente erzeugen ohne CAD - Makrofunktionen können durch den Kunden selbst definiert werden.

## Wup-Works

Mit dem Wup-Works werden Ihre Wup-Dateien in Maschinen lesbare Dateien umgewandelt und mit den jeweiligen Funktionen der Maschine verknüpft. Weiterhin wird eine grafische 3D Anzeige erzeugt. Farblich besonders gekennzeichnet ist immer die aktuelle Bearbeitung, die die Maschine gerade ausführt.

## Vorteile der Weinmann-Software:

- Auswahl vorgegebener Elementmakros
- Automatische Vereinzelung des Elements in Bauteile (Balken)
- Holzoptimierung
- Bearbeitungsoptimierung
- 3D Darstellung

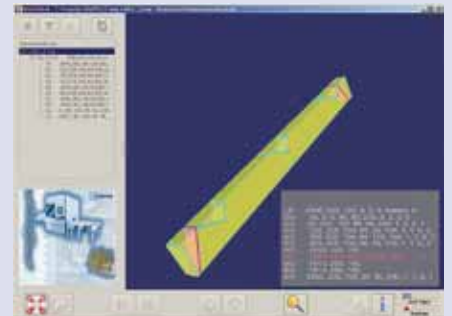
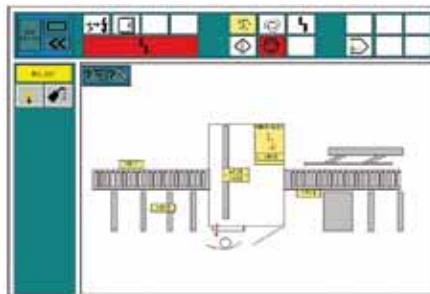

## Wood Scout I + (Option II)

Mit dem multimedialen Diagnosesystem Wood-Scout werden die Fehlermeldungen benutzergerecht angezeigt und Zustände der Maschine grafisch visualisiert. Das System Wood-Scout ermöglicht eine systematische Störungsbeseitigung und führt zu einer wesentlichen Erhöhung der Verfügbarkeit der Anlage. In der Version Wood-Scout II ist ein Abspeichern von Expertenwissen mit eigenem Kommentar möglich. Dies wird bei erneutem Auftauchen des Fehlers ebenfalls wieder angezeigt. Die integrierte Maschinendokumentation öffnet sich automatisch an der richtigen Stelle zur zugehörigen Fehlerbeschreibung. Durch die benutzerfreundliche Bereitstellung von Informationen, kann sich der Bediener wesentlich öfter, ohne Unterstützung des Weinmann-Service, selbst helfen.

## Kundennutzen:

lernendes System; spezielles Kundenwissen wird systematisch archiviert und für die Zukunft bereitgehalten.

## MDE

Schuler MDE Basic + Professional  
Mit der Maschinendatenerfassung können Sie wichtige Daten speichern und daraus die für Sie relevanten Informationen nutzen. Folgende Daten können ausgewertet werden:

- Betriebszeiten der Maschine
- Nutzungsgrad und Taktzeit
- Produktivitätszahlen
- Störungszeiten und Störungsgrund
- Momentaner Wartungszustand
- Anstehende Wartungsmaßnahmen

So macht Schuler MDE professional ihre Fertigung transparent und hilft Ihnen, Lücken oder Schwachstellen in der Produktion aufzudecken. Schuler MDE basic ist als Standardsoftware auf jeder Maschine kostenlos installiert.

# Technische Daten

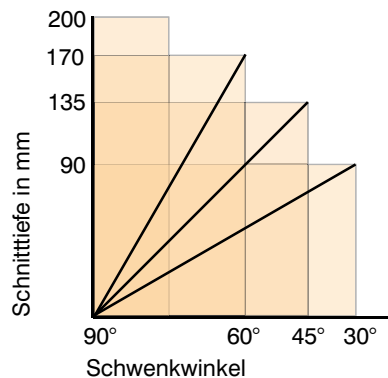
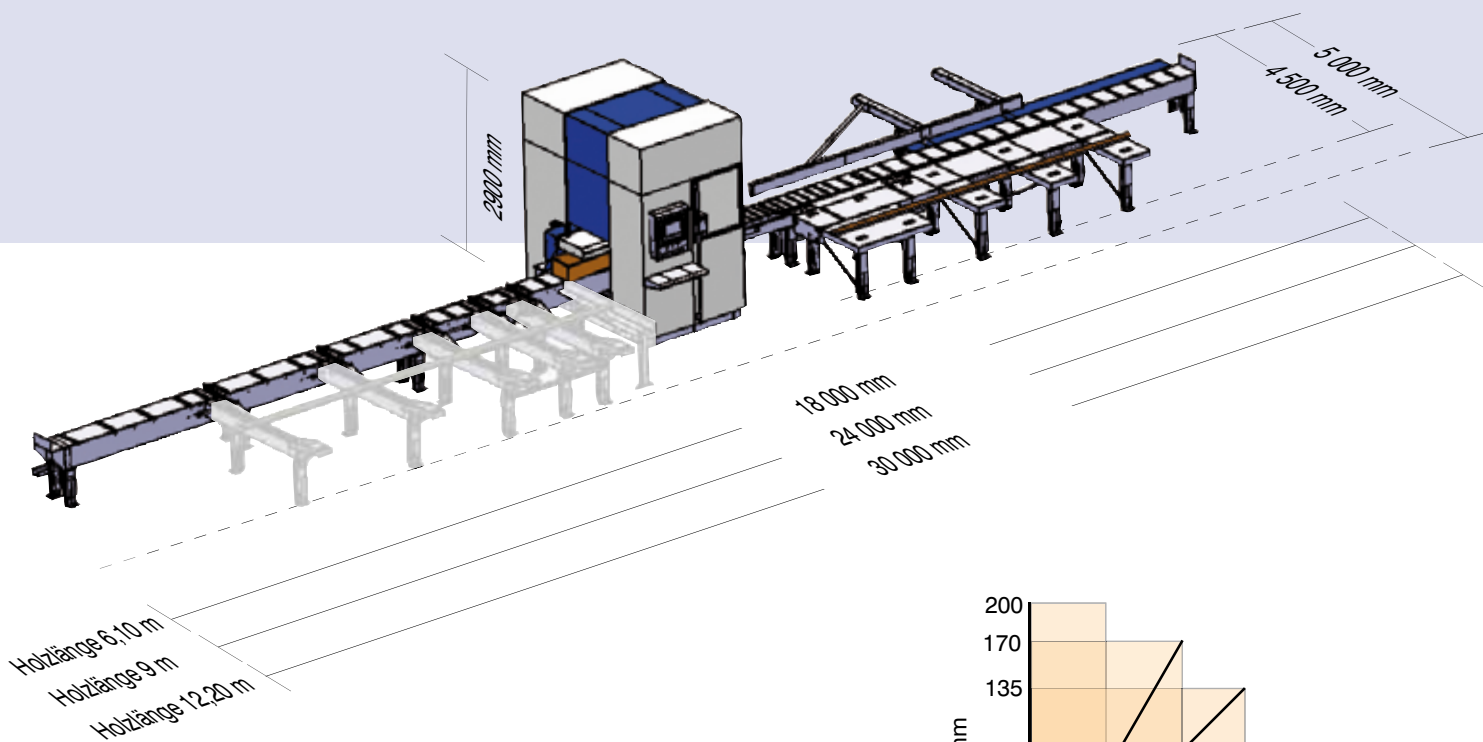

Sägeblattdurchmesser:	550 mm
Drehwinkel:	0 - 360°
Schwenkwinkel:	0 - 90°
Leistungsaufnahme beim Sägen:	7,5 kW
Geschwindigkeit pro Bearbeitung:	2 - 10 sec

## Abmessung der Werkstücke

Querschnitt min.:	20 x 50 mm
Querschnitt max.:	200 x 420 mm
Restlänge min.:	160 mm

Ein Unternehmen der Homag-Gruppe



**Weinmann**  
**Holzbausystemtechnik GmbH**  
 Forchenstraße 50  
 D-72813 St. Johann-Lonsingen  
 Telefon + 49 (0) 71 22 / 82 94-0  
 Telefax + 49 (0) 71 22 / 82 94-66  
 E-mail info@weinmann-partner.de  
 www.weinmann-partner.de