

Classic

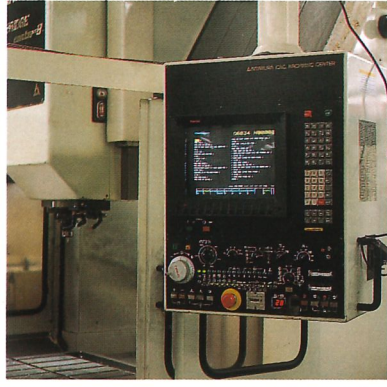

CEHISA



KANTENANLEIMMASCHINEN BAUREIHE CLASSIC
BORDATRICI LINEA CLASSIC
ORLADORAS GAMA CLASSIC



«Klassisch» ist, was sich über lange Zeit bewährt. - Dabei wird natürlich auch die Baureihe «Classic» durch technische Feinheiten ständig verbessert, und die Erfahrung bestätigt: Bewährte Konzepte und technische Weiterentwicklungen können erfolgreich Hand in Hand gehen. Die herausragend große Zahl von Maschinen auf dem Markt sind dafür der beste Beweis.

Dieser ständige Markttest vermittelt uns Erfahrung und motiviert uns, verbraucherfreundliche Maschinen zu bauen. Es ist der Charme des Einfachen, der kostengünstige und unkomplizierte Einsatz, der diese Maschinen «klassisch» macht.

Baureihe: EP 10, EP 20, EP 30, EP 50, EP 60.

Automatische einseitige Kantenleimmaschine für gerade Kanten und Verwendung von Granulat-Schmelzkleber.

Automatisches Beschickungsmagazin und Rollen-Einzug mit schwerer Messerkappung sind Standard.

Eingeschlossen in der Standardausführung sind Endkappsägen und Oben/Unten-Fräseinheiten. Das Modell EP 10 ist nur mit Oben/Unten-Fräseinheiten ausgerüstet.

Zusätzliches Zubehör kann gemäß der Konstruktionsbeschreibung für die einzelnen Maschinen angebracht werden. Alle Modelle verarbeiten bis zu 20 mm dickes Echtholz-Kantenmaterial. Was kann mehr von der Classic erwartet werden?

La solidità e la funzionalità delle bordatrici CEHISA sono da molto tempo riconosciute dagli utilizzatori di tutto il mondo.

La nuova linea CLASSIC rispetta completamente questa fama con in più l'apporto di migliorie tecniche imposte dalle condizioni di lavoro attuali. Efficienza e facilità d'utilizzo rendono la nuova linea CLASSIC ancora più attraente e pongono le bordatrici CEHISA in primo piano.

La linea CLASSIC comprende i modelli EP-10, EP-20, EP-30, EP-50, EP-60.

Bordatrici a una spalla, utilizzano colla termofusibile in granuli.

Alimentazione automatica dei bordi, caricamento automatico dei bordi pretagliati, taglio automatico per bordi in rotolo.

Rientrano nello standard anche i gruppi refillatori ed intestatori, tranne che per il mod. EP-10 che è equipaggiato solo con refillatori.

Opzioni diverse sono fornibili su richiesta.

A robustez e funcionalidade das orladoras CEHISA fazem com que estas sejam reconhecidas em todo o mundo. A comprovar tudo isto temos a gama CLASSIC com modificações e melhoramentos impostos pelas condições de trabalho actuais. Eficácia e simplicidade de uso fazem com que a gama CLASSIC seja ainda mais atractiva.

Gama CLASSIC modelos: EP-10, EP-20, EP-30, EP-50, EP-60.

Orladoras de cantos, automáticas, unilaterais para cantos rectos, sistema de cola termofusível. Alimentação automática de orla em rolo ou tira. Guilhotina pneumática para orla em rolo. Grupo de topejamento e afagamento. A EP-10 vem equipada só com o grupo de afagamento. Diferentes opções são possíveis segundo os modelos.

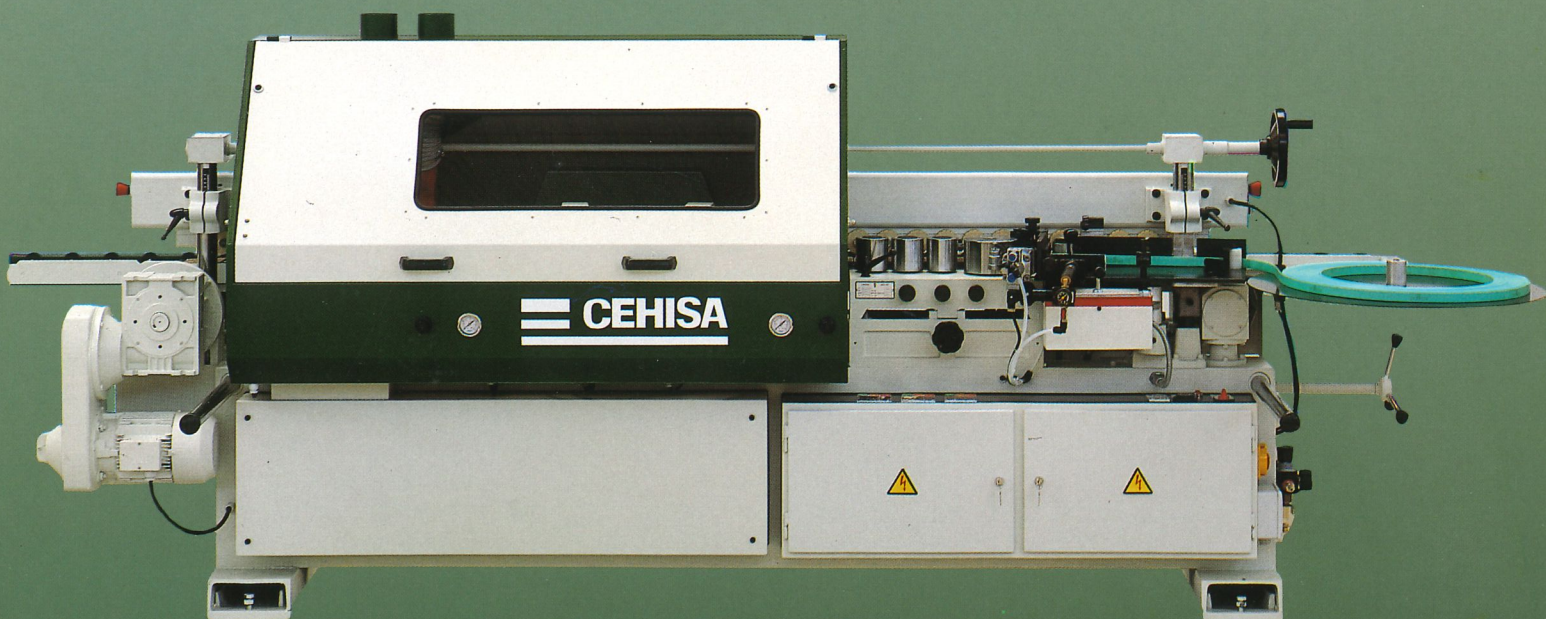

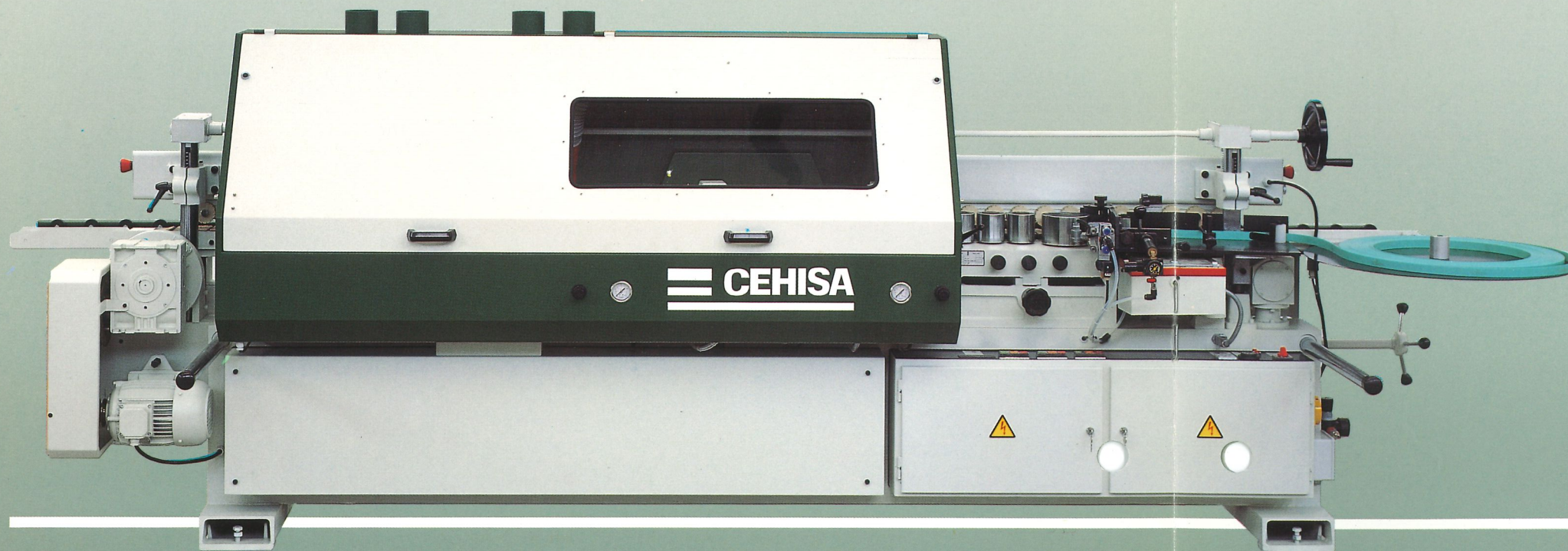

Beschicken, Verkleben und Verpressen.

Automatische Beschickung mittels Zeitkontrolle für Streifen und Rollenmaterial. Streifen werden im Magazin zur automatischen Einführung gespeichert. Die automatische Messer-Kappvorrichtung für Rollenmaterial ist Standard. Eine extra schwere Messerausführung für PVC-Material bis zu 3 mm. ist auf Wunsch lieferbar.

Das Schmelzkleberbecken ist unterhalb der Magazinierplatte angebracht und erleichtert dadurch die Verarbeitung von Kantenmaterial bis zu 20 mm. Die elektrischen Heizelemente werden durch ein Thermostat kontrolliert und ermöglichen eine ausgeglichene Temperatur, damit Viskosität des Klebers und erwünschte Arbeitstemperatur genau abgestimmt werden können. Die Auftragstärke des Schmelzklebers kann wunschgemäß eingestellt werden.

Die vier Rollen der Presszone sind unabhängig voneinander verstellbar - besonders wichtig bei der Verarbeitung von 20mm Kantenmaterial. Die erste Rolle ist motorisiert und hat einen größeren Durchmesser, damit sofort eine gleichmäßige Verklebung sichergestellt ist.

Die zweite Rolle ist vulkanisiert, damit feine Unebenheiten des zu verarbeitenden Materials durch veränderliche Kleberstärke ausgeglichen werden.

Werkstück-Vorschub: Die automatisierte Zug-Kette und die Gummirollenführung fixieren das Werkstück bei Vorwärtsbewegung gegen Rutschgefahr.

Auf Wunsch können die Maschinen mit stufenlos regelbarer Vorschubgeschwindigkeit für 9-22 m/min ausgerüstet werden.

Standardausrüstung sind 2 Geschwindigkeiten - 9 oder 13 m/min.

Classic

Stazione di alimentazione, incollaggio e pressione.

Alimentazione automatica con relais temporizzati sia per bordi in rotolo che per bordi pretagliati. Taglio automatico per bordi in rotolo. Il caricatore può essere preparato con bordi pretagliati che saranno in seguito trasportati uno ad uno sulla macchina. Come opzione la macchina può essere fornita con una ghigliottina speciale e rinforzata per l'utilizzo di PVC con spessore 3 mm.

Il contenitore della colla si trova sotto il piatto d'alimentazione, in modo da permettere un angolo minimo tra il bordo ed il pannello onde facilitare il passaggio di bordi fino a 20 mm. di spessore. Resistenze elettriche con controllo termostatico permettono un riscaldamento controllato tale da mantenere una temperatura costante e una viscosità uniforme della colla.

Quattro rulli-pressori indipendenti assicurano la pressione necessaria e possono essere regolati per bordi fino a 20 mm. di spessore. Per garantire una perfetta bordatura, il primo rullo pressore ha un diametro più grande ed è motorizzato.

Avanzamento: automatico con catena di trascinamento con pastiglie e rulli pressori in gomma, mantengono il pannello solidamente al posto e assicurano un passaggio regolare qualunque sia la velocità scelta. Se la macchina ha come opzione il variatore, la velocità può essere regolata di continuo da 9 - 20 m/min. Velocità fisse: 9 e 13 m/min.

Secções de alimentação, colagem e pressão.

A alimentação automática da orla em tira e por rolo e feita através de um temporizador. Guilhotina pneumática para orla em rolo. Como opção temos uma guilhotina especial para cortar orla de PVC em rolo de 3 mm.

O depósito da cola está situado por baixo do prato de alimentação para permitir um ângulo mínimo entre a orla e o painel de modo a facilitar a passagem de tiras até 20 mm de espessura.

As resistências elétricas de alimentação são controladas por um termostato que fornece um aquecimento controlado, a fim de manter uma temperatura constante e uma viscosidade uniforme da cola.

Quatro rolos de pressão independentes asseguram a pressão necessária, podendo ser ajustados para tiras de 20 mm de espessura. Para garantir uma correcta colagem, o primeiro rolo de pressão é motorizado e de maior diâmetro.

Avanço do painel automático, através de uma cadeia de rolos de borracha que mantem o painel no lugar assegurando uma passagem regular independentemente da velocidade escolhida. A cadeia de transporte e accionada por um motoreductor. A velocidade é variável de 9 - 20 m/min., quando tem um variador opcional. O variador de velocidade fornecido com a máquina e de 2 velocidades 9 e 13 m/min.

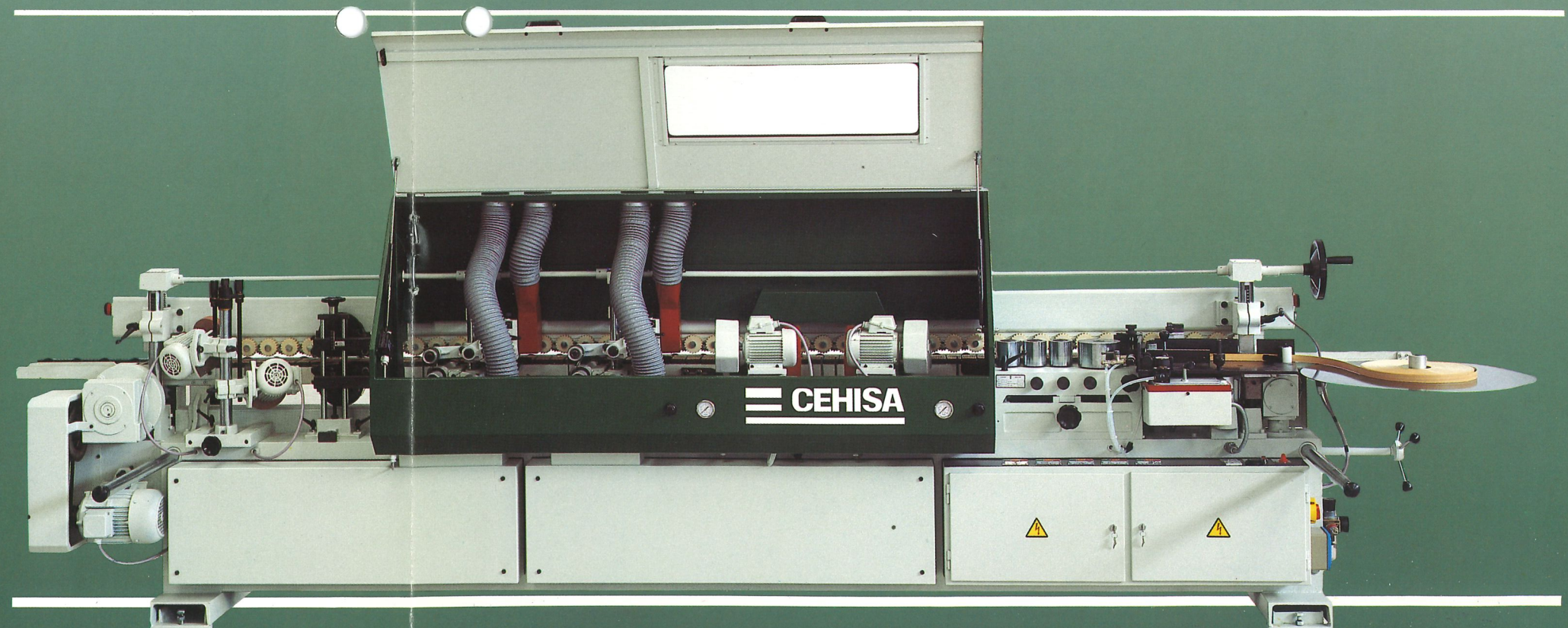

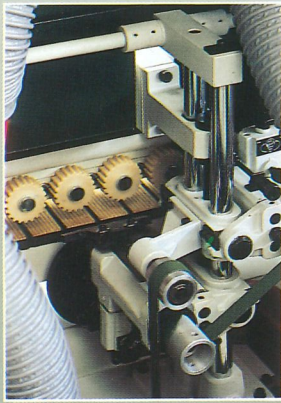

Ober- und Unterfeinfräse Typ L 30: zwei unabhängige Werkzeugköpfe, wobei die volle Breite des Fräsers genutzt wird. Jeder Werkzeugkopf ist mit senkrechten und waagerechten Tastrollen ausgestattet und garantiert damit eine perfekte Kantenbearbeitung. Motor 1,5 PS (auf Wunsch auch 5 PS). Gerade-, Radius- oder Kombinations-Werkzeugbestückung kann eingesetzt werden und ermöglicht - je nach Kantenmaterial - die gewünschte Qualität.

Stazione di rifilatura doppia L30: due gruppi fresa con regolazione indipendente utilizzano tutta la superficie della fresa. Ogni testa è equipaggiata con un copiatore orizzontale in modo da seguire fedelmente il taglio del pannello. Motore 1,5 CV o in opzione motore 5 CV. Possono essere utilizzate frese differenti per ottenere la rifilatura desiderata: diritta, cianfrinata, combinata, ecc.

Afagamento L30: dois cabeçais porta-fresas de regulação independentes, com copiadores horizontais e verticais para um perfeito acabamento. Motor 1,5 CV (opcional 5 CV).

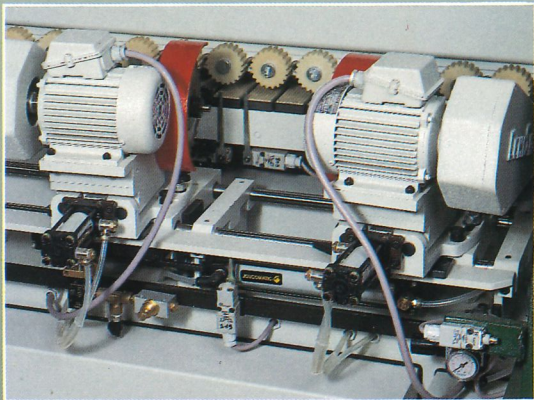
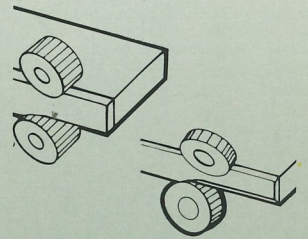

Endkapstation TC-160 mit getrennten Motoren, schwenkbar von 0-10°.

Intestatore universale TC-160: equipaggiamento con motori individuali e inclinabili da 0-10°. Questi motori sono montati su di un carro trasversale per permettere di seguire il pannello con precisione e assicurare il taglio netto del bordo durante il passaggio. L'angolo di taglio è facilmente regolabile.

Topejamento tipo universal TC-160: equipado com dois motores posicionáveis de 0 a 10°. Movimento em cruz (longitudinal e frontal). Com batentes mecânicos e o control de movimentos eléctrico pneumático.

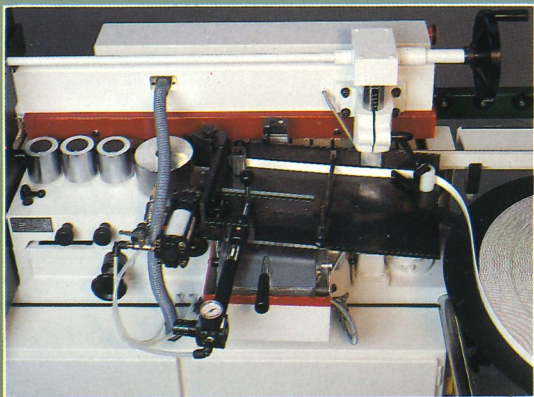
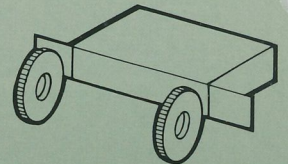

Beschickungs, Veieimungs und Andruckzone.
Zona di alimentazione, incollaggio, pressione.
Zona de Alimentação, colagem e pressores.

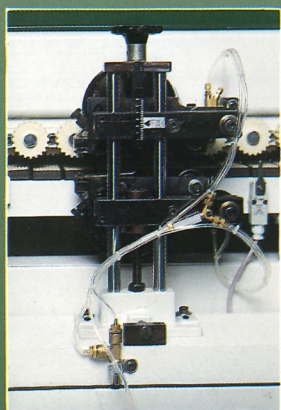
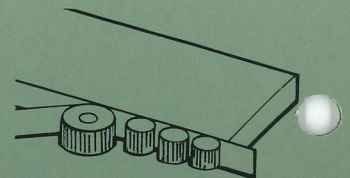

Ziehklingeinheit CF-30: 2 x Messerhalter mit Tastern, geeignet zur Aufnahme eines Putzpruehgerätes.

Gruppo raschiatura CF-30: 2 porta-coltelli con tastatore, possono ricevere un sistema di polverizzazione.

Grupo rascador CF-30: 2 porta-laminas equipados com apaladores de regulação independente. Posicionados de modo a ser possível incorporar pulverizador.

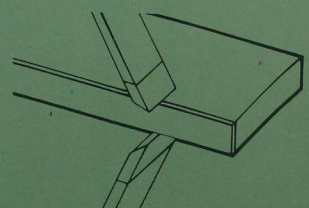

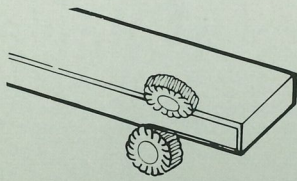

Schwabbeleinheit PC-160: Ausgeruestet mit zwei Motoren (2 x 0,55 kw) und Schwabbel/Scheifscheiben. Verstellbare Einstellung möglich.

Gruppo di pulitura PC-160: con 2 motori de 0,55 kw c/u, corredato di 2 dischi abrasivi, regolazione libera secondo gli angoli.

Grupo de Limpeza de cantos PC-160: accionados por dois motores de 0,55 kw c/u equipados com discos abrasivos com regulação em todas as posições.

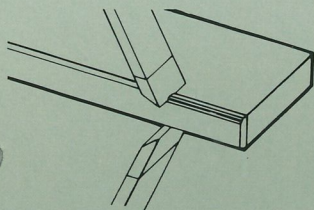

Ziehklingeneinheit RC-ABS: 2 x Messerhalter mit waagrecht und senkrechten Tastern zur Aufnahme eines Putzgerätes.

Gruppo raschiatura RC-ABS: 2 porta-coltelli con tastatori orizzontali e verticali per arrotondare gli spigoli. Predisposto per ricevere un sistema di polverizzazione.

Grupo rascador RC-ABS: 2 porta-laminas equipados con apalpadores horizontais e verticais para trabalhar em raio. Posicionados de modo a ser possível incorporar pulverizador.

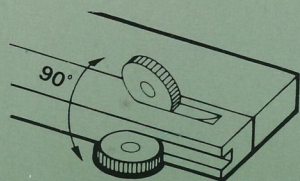
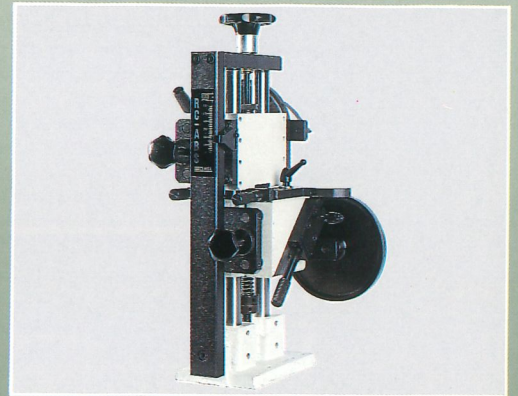

Nutenfräsgerät TV-3C (für Kontinuierliche oder unterbrochene Fräsarbeiten). Schwenkbar von 0-90°. Spindeldurchmesser 25 mm. Max. Werkzeugdurchmesser 125 mm. Motor 2,2 kw.

Toupie Universale TV-3C per modanature e scanalature (ad intermittenza o continue). Inclinazione da 0 a 90°. Albero diam. 25 mm. Utensili diam. 125 mm. Motore 2,2 kw.

Tupia Universal TV-3C: Para trabalhar molduras e ranhuras (intermitentes ou continuas). Inclinação de 0 a 90°. Diâmetro da arvore 25 mm. Diâmetro máximo das frezas 125 mm. Motor de 2,2 kw.

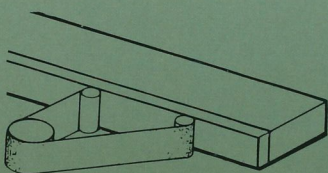
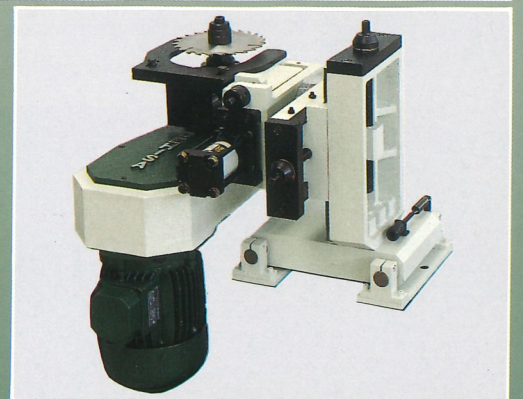

Schleifeinheit FB-120: Oszillierendes Schleifband, hydraulische Steuerung. Schleifdruck ist mit 1,1 kw Motoren regulierbar.

Gruppo di Levigatura a nastro FB-120: Oleo-pneumatico a movimento oscillante. Pressione del pattino regolabile. Motore 1,1 kw.

Grupo de Lixagem FB-120, com controle oleo-pneumatico e movimento oscilante continuo. A pressão do patim lixador sobre os cantos regulável. Motor de 1,1 kw.

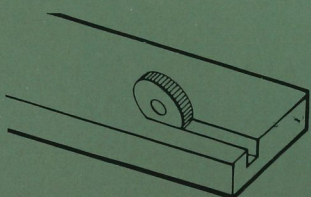
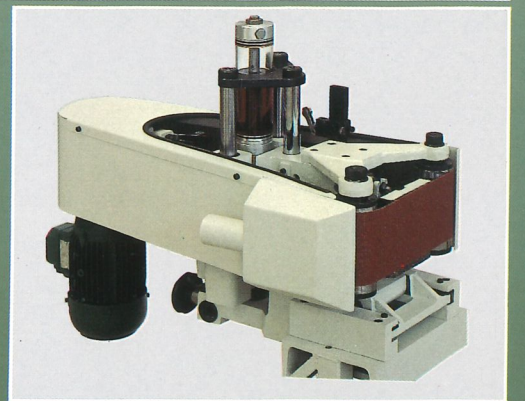

Nutenfrässtation: Für durchgehendes Nutfräsen auf Werkstück-Oberflaechen. Motor 0,55 kw.

Gruppo Fresante: per scanalature longitudinali sulla superficie del pannello. Motore da 0,55 kw.

Grupo de Ranhuras: Para ranhuras longitudinais na superficie dos paineis, motor 0,55 kw.



TECHNISCHE DATEN

Max. und min. Werkstücklänge:	unbegrenzt: 120 mm
Max. und min. Werkstückbreite:	unbegrenzt: 75 mm
Max. und min. Werkstückdicke:	60 mm : 8 mm
Stärke des Kantenmaterials (5 PS):	0,3-8 mm (20 mm)
Vorschubgeschwindigkeit:	9 und 13 m/min
Stufenlos regelbare Vorschubgeschwindigkeit (auf Wunsch):	9-20 m/min
Druckluft:	6-7 bar
Stromaufnahme EP-10:	4,3 kw (7,2 kw)
Gesamtstromaufnahme der Grundmaschine (End-/Ober-/Unterfräse):	5,3 kw (8,3 kw)

CARATTERISTICHE TECNICHE

Lunghezza massima e minima del pannello	illimitata: 120 mm
Larghezza massima e minima del pannello	illimitata: 75 mm
Spessore massimo e minimo del pannello	60: 8 mm
Spessore del bordo (5 CV opzione)	0,3: 8 mm (20 mm)
Velocità d'avanzamento	9 e 13 m/min
Velocità d'avanzamento con variatore (opzione)	9-20 m/min
Pressione aria compressa	6-7 Bar
Potenza totale EP-10	4,3 kw (7,2 kw)
Potenza totale macchina (con intestatore + refillatore)	5,3 kw (8,3 kw)

CARACTERISTICAS TECNICAS

Comprimento max. min. do painel	ilimitada: 120 mm
Largura max. min. do painel	ilimitado: 75 mm
Espessura max. min. do painel	60: 8 mm
Espessura das orlas (5 CV opcional)	0,3: 8 mm (20 mm)
Velocidade de avanço	9 e 13 m/min
Velocidade de avanço c/variador de velocidades	9-20 m/min
Ar comprimido necessario	6-7 Kg/cm ²
Potencia total EP-10	4,3 kw (7,2 kw)
Potencia total maq. base com topejamento e afagamento	5,3 kw (8,3 kw)

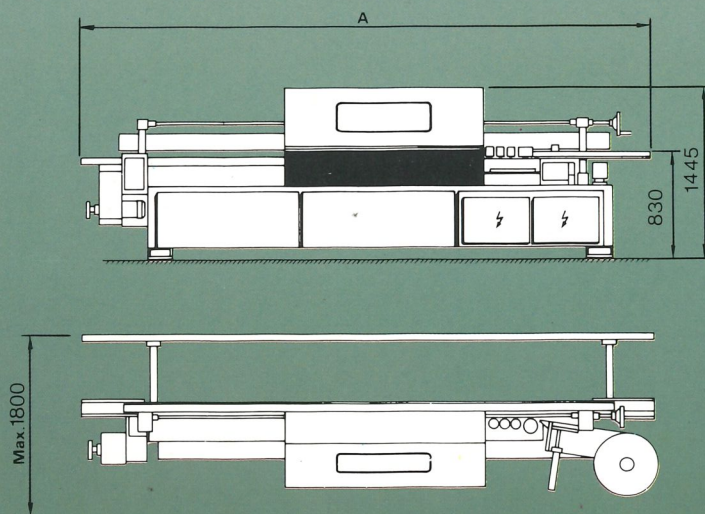

	A
EP-60	5205
EP-50	4715
EP-30	3950
EP-20	3490
EP-10	2430



FABRICADO POR:
HERSTELLER:
FABRICCATA DA:

CEHISA