

«Нулевой шов». Идеальные визуальные характеристики. Гибкость.

LUMINA



ПРОИЗВОДИТЕЛЬНОСТЬ И ТОЧНОСТЬ



Наша страсть – стремление к совершенству в облицовывании кромок

Наши инженеры лучшие в мире. Их конструкторские идеи и возможности обеспечивают то, что наши станки относятся к самым мощным, гибким и точным станкам в мире. Клиенты ценят нас за то, что мы можем быстро проектировать и изготавливать высококачественное оборудование по конкурентной стоимости. Системные, структурированные между собой решения являются определяющими по всему миру для продукции в обработке древесины и плитных материалов.

Поэтому фирма HOLZ-HER предлагает программу и разрабатывает целую линейку оборудования, от моделей с базовой конфигурацией до

охватывающих все диапазоны мощностей топовых моделей. Параллельно с разработкой новых продуктов активизируются все сервисные мероприятия, а также обучение работы со станком. Поэтому клиенту для выхода на рынок предлагается не только новый станок, а комплексное решение. На переднем плане стоят практические решения и преимущества клиента.

Непревзойденная точность изготовления гарантирует непревзойденный результат.



Чего Вы можете ожидать от нас

- Мы хотим точно понимать наших клиентов и партнеров, увеличить и оптимизировать их доходы при помощи внедрения наших инновационных продуктов и предоставлением сервисных услуг.
- Тесный контакт с нашими торговыми представителями, а также с конечным клиентом, столярами, специалистами по отделочным работам и промышленными предприятиями – это особое преимущество фирмы HOLZ-HER.
- Получение данных производительности всех участков, идеи на перспективу, непрерывность и последовательность в развитии и конструировании, стремление к совершенству, а также предоставление консультаций по сбыту и сервису имеют наивысшую значимость для фирмы HOLZ-HER.
- Фирма HOLZ-HER предлагает нестандартные решения и продвигает новые технологические разработки. Только так возможно получить требуемое рынком быстрое развитие, и скорее прийти к техническому совершенству нашим клиентам. Это касается механизмов оборудования и программного обеспечения.
- Тенденции узнавать и, по возможности, опережать являются ключевыми для крупных предприятий как HOLZ-HER. Чтобы удовлетворить все требования, квалификация каждого специалиста должна соответствовать современному уровню этих требований. Поэтому квалифицированное обучение молодых специалистов является главной темой для фирмы HOLZ-HER. Ценные предложения повышения профессиональной и личной квалификации поддерживают процесс обучения.
- Как предприятие, входящее в состав группы WEINIG, мы получаем пользу от взаимодействия в развитии, в производстве и сбыте – это неоспоримое преимущество для наших клиентов.



Уже более 100 лет сотрудники фирмы HOLZ-HER разрабатывают инновационные решения, которые становятся тенденциями будущего.

Решения от профессионалов для профессионалов

Повсеместно в мире, где профессионалы обрабатывают плитный материал точно и эффективно, эксплуатируются такие станки фирмы HOLZ-HER, которые не подводят изо дня в день. Чтобы противостоять жесткой конкуренции, мы должны все время быть лучше, чем другие. Для сотрудников фирмы HOLZ-HER рабочие будни – это большой объем работ, чтобы отвечать, даже до мельчайших деталей, 100%-ному качеству. Наши сотрудники думают и поступают всегда как партнеры наших клиентов.

Продукция – это главная задача промышленного предприятия. Наша современная техника на заводе HOLZ-HER, который находится в округе Фойтсберг федеральной земли Штирии, является определяющей для высокого качества, гибкости и экономически выгодных затрат на производство. Основная сфера деятельности направлена на производство и является главным приоритетом фирмы HOLZ-HER. Сюда относятся, например, наше собственная обработка металла – это помогает нам сократить сроки поставок – или собственное создание опытного образца. Высокоэффективное тестирование с самого начала показывает, что современная техника отвечает требованиям качества фирмы HOLZ-HER. Также, не последнее, гарантирована продуманная концепция услуг в постпродажный период: наши клиенты могут полагаться на поддержку фирмы HOLZ-HER с момента запуска станка и на протяжении всего его срока службы.

Видео
Иллюстрации





Качество в деталях – от стальной заготовки к готовому станку

- В собственном цеху HOLZ-HER перерабатывается 2200 тонн стали и алюминия. Лазерная установка с автоматической загрузкой позволяет оптимизированно раскраивать стальные листы толщиной до 25 мм. Данная толщина материала одинакова для всей конструкции обрабатывающих центров HOLZ-HER, и Вы можете в этом убедиться сами.
- При помощи номинального усилия прессования равному 400 тонн осуществляется гидравлическая подпрессовка кромки для получения превосходной формы элементов конструкции посредством автоматического измерения толщины материала и управления давлением прессования.
- Тщательным образом свариваются между собой отдельные элементы. За счет оптимально продуманной сварки гарантируется высокое стабильное качество Вашего станка.
- На большинстве продольно-фрезерных станков элементы литой конструкции точно отфрезерованы. Все площади оптимально подготовлены для последующего монтажа направляющих и агрегатов.
- После очистки и покрытия краской станка отправляется на конечный монтаж, где устанавливаются все агрегаты и элементы.
- Перед упаковкой и перед отгрузкой станка производится контрольная конечная приемка, во время которой осуществляется проверка Вашего станка с учетом самых высоких стандартов качества.

Модельный ряд станков серии **LUMINA**

Вместе с системами LTRONIC и Glu Jet на станке LUMINA Вы получаете всё для профессиональной кромкооблицовки. 25 NC-сервоосей гарантируют высокий уровень автоматизации обрабатываемых агрегатов, точность повтора нажатием кнопки. Настройка давления и объем подачи клея осуществляются полностью автоматически и в соответствии с требованиями. Станки HOLZ-HER серии LUMINA оснащенные системой LTRONIC для лазерной технологии задают высокие стандарты и являются эталоном для профессионалов для безупречного процесса облицовывания кромкой.

- Автоматическое управление агрегатами нажатием кнопки с помощью сервоосей NC без открытия защитного кожуха.



Видео
LUMINA



На иллюстрациях может быть
представлено опциональное оснащение.

- Удобная система управления с 18,5"-м сенсорным экраном с разрешением 16:9 оснащена «библиотекой» для быстрого выбора кромки, используемой в лазерной технологии кромкооблицовывания.
- Максимальную точность и эксплуатационную надежность на длительный срок обеспечивает сварная устойчивая к скручиванию станина станка.



 ECOMODE

Интеллектуальное управление энергопотреблением кромкооблицовочных станков HOLZ-HER.

SYNCHRO

Для коротких расстояний между заготовками и оптимизированных свесов кромки.

HOLZ-HER обеспечивает идеальные «нулевые швы»

Серия станков LUMINA – это уникальное сочетание двух систем для облицовки плит, которые создают эффект идеального «нулевого шва».

- Клеевая система Glu Jet для равномерного нанесения полиуретанового клея.
- LTRONIC, лазерная технология обработки кромок, разработанная фирмой HOLZ-HER, не имеющая себе равных по скорости и эффективности затрат.

Glu Jet – влагостойкий «нулевой шов» с использованием тонкопленочной технологии

Промышленная технология для ремесленных цехов – имея систему клеенанесения HOLZ-HER Glu Jet, Вы всегда можете использовать полиуретановый клей в серийном производстве. В простоте этот клей ничем не уступает клею на основе сополимера этиленвинилацетата (EVA). Весомые аргументы для Вас и Ваших клиентов:

- Отсутствие дополнительных клеевых ванн.
- Отсутствие дорогостоящих баков с азотом.
- Невероятно длительная прочность клеевых соединений.
- Шов термо- и влагостойкий, поэтому видны явные преимущества по качеству для всех видов мебели.



Время разогрева

3 минуты



Смена клея*

3 минуты

* на клей PUR, на клей EVA и на клей разных цветов



Время очистки

3 минуты



Система лазерной обработки кромок LTRONIC и система клеенанесения GLU JET – для превосходных визуальных качеств! Не имеют себе равных!

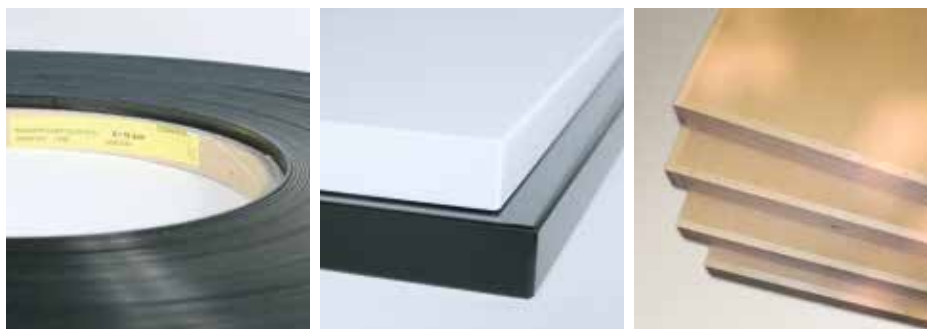

СИСТЕМА ДЛЯ КРОМКИ, ПРИМЕНЯЕМОЙ В ЛАЗЕРНОЙ ТЕХНОЛОГИИ LTRONIC

LTRONIC – Ваш идеальный «нулевой шов» для кромок, применяемых в лазерной технологии

С системой LTRONIC Вы можете обрабатывать экструдированные кромки и кромки с предварительно нанесенным клеевым покрытием. Модель NIR в системе LTRONIC предельно точно и быстро передает тепловую энергию, поэтому идеально подходит для активации функционального слоя лазерных кромок.

- Отличные визуальные результаты – тон в тон, клеевой «нулевой шов» практически не виден.
- Отсутствие затрат времени на разогрев.
- Бесшумный процесс обработки.
- Отсутствие необходимости в чистке.
- Энергоэффективное использование.
- Полностью чистовая обработка заготовок.



Время разогрева

нет



Смена клея

нет



Время очистки

нет





Получение непревзойденного результата с использованием узла LTRONIC простым нажатием на кнопку. <

МОДУЛЬ NIR

Ваши преимущества при использовании модуля NIR узла **LTRONIC**

■ **Коэффициент эффективного использования**

Без затрат по времени на отверждение. Мгновенный запуск с кнопки.

■ **Бесшумный процесс обработки.**

Система LTRONIC работает без какой-либо эмиссии шума и без использования сжатого воздуха.

■ **Высокотехнологичное охлаждение техники с ЧПУ**

Модуль NIR (ближнее инфракрасное излучение) поддерживает определенную температуру благодаря охлаждению жидкостью.

■ **Высокая степень энергоэффективности**

Спектр излучения модуля NIR (ближнее инфракрасное излучение) очень близок по значению к длине волны диодного лазера, и может точно оптимизировать энергию в соответствии с длиной заготовки.



Сменная станция клеенанесения **Glu Jet** и узел **LTRONIC**

При необходимости на станках серии LUMINA пользователи могут всего за минуту заменить агрегаты LTRONIC и Glu Jet благодаря наличию высокоточного соединительного элемента HSK техники с ЧПУ.

Серия станков LUMINA оснащена устройством автоматического распознавания агрегатов, которое и может эксплуатироваться сразу после замены узла LTRONIC. Переход от кромки к кромке составляет максимум 5 минут.

Система Glu Jet, а также узел LTRONIC на станке LUMINA имеют в оснащении кромочный магазин с оптимизированным углом подачи, и поэтому допускают использование разнообразных кромок – от современных глянцевых кромок до кромок большого сечения из массивной древесины.

«Нулевой шов» для кромок, применяемых в лазерной технологии.

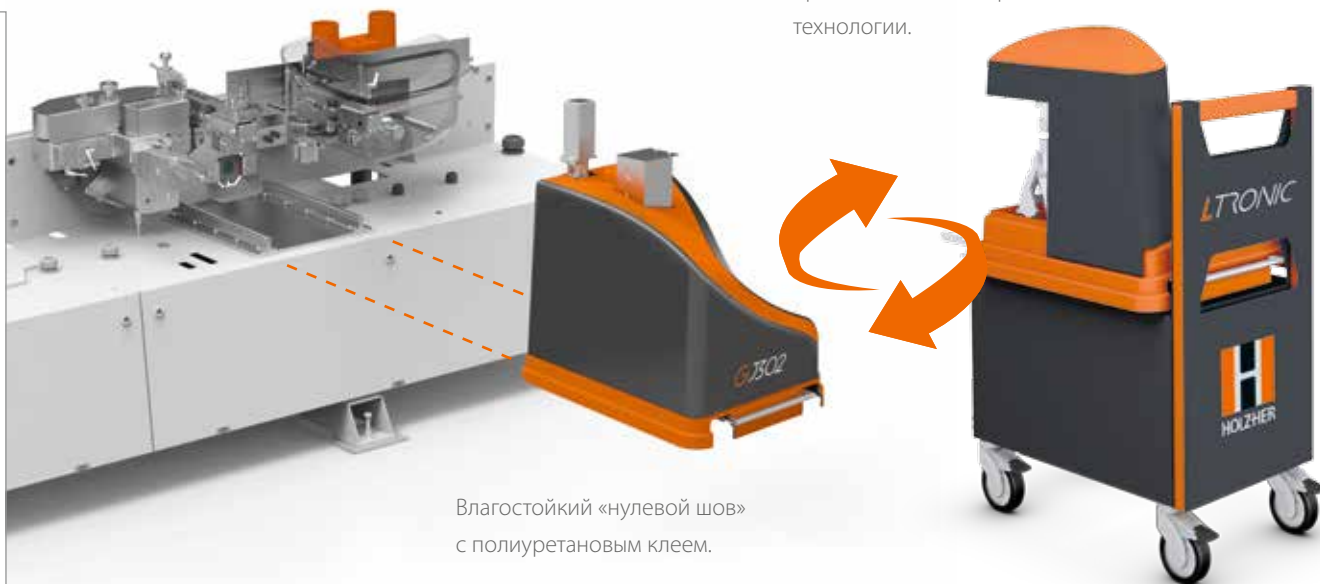

ОСОБЕННОСТИ



GOLD STAR AWARD
AWISA, Sydney (Australia)



GOLD STAR AWARD
AWISA, Brisbane (Australia)

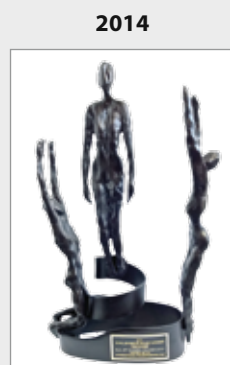

CHALLENGER AWARD
IWF, Atlanta (USA)



TROPHÉE EXPOBOIS
EXPOBOIS, Paris (France)

Панель управления Edge Control Touch

Программа оптимального регулирования толщины кромки HOLZ-HER Edge Control Touch – это образец простого управления. Экономично, просто и систематизировано.

Монитор

- 18,5"-сенсорный монитор с разрешением 16:9.
- Четкое графическое отображение процессов обработки.
- Простое управление при помощи наклонно-поворотной панели управления, расположенной на уровне глаз.

Управление

- Процессы возврата регулируются электронным методом со 100% точностью повтора программы.
- Полный учет эксплуатационных параметров: общее количество погонных метров, общее количество деталей, общее количество часов с функцией сброса.
- Индивидуальный доступ к данным и предоставление прав на внесение изменений при вводе пароля оператора.

Оснащение/сервис

- Подключение к сети.
- Обслуживание в режиме «онлайн», быстрый обмен данными с сервисным отделом фирмы HOLZ-HER.
- Автоматический вызов программы посредством штрих-кода.
- Внешний USB-накопитель для сохранения данных и обновления системы.
- Подключение к устройству учета производственных данных фирмы HOLZ-HER для непосредственного считывания эксплуатационных параметров. (Опция).

Edge Control Touch –
будущее за высокими стандартами.





Обработка кромки лазером
нажатием на кнопку

«Библиотека» кромок

Главной особенностью станка является интегрированная в систему управления «библиотека» кромок. В данную систему загружаются экструдированные кромки и кромки с предварительно нанесенным клеевым покрытием, которые очень просто выбираются оператором на сенсорной панели.

Для каждой кромки, применяемой в лазерной технологии, задаются свои параметры обработки, от этого зависит, например, толщина кромки или ее цвет. После выбора параметров система LTRONIC автоматически настраивает нужный расход энергии.



Поворотно-наклонный
пульт управления.

LUMINA 1380

- Включая сменную клеевую станцию (LTRONIC и Glu Jet).
- Регулируемая скорость подачи 10–18 м/мин.
- Ваш первый кромкоблицевочный станок с технологией лазерной обработки.

Станок LUMINA 1380 оснащен сменной клеевой станцией. На данном станке могут быть установлены система LTRONIC и станция нанесения клея Glu Jet. Превосходный «нулевой шов» при максимальной гибкости достигается путем использования непревзойденной, доступной по цене техники.



LUMINA 1584 | 1586 | 1588

- Включая сменную клеевую станцию (LTRONIC и Glu Jet).
- Регулируемая скорость подачи до 25 м/мин.
- Пять различных вариантов комплектации для реализации индивидуальных требований к обработке.
- Наивысшая степень автоматизации мультифункциональной техники с многоступенчатым инструментом и инструментом с револьверной головкой, полностью автоматическая с возможность выбора до 5 различных профилей.



Станки LUMINA 15-й модели также оснащены сменным устройством клеенанесения. Вам предоставляются на выбор системы Glu Jet и Glu Jet XL. Также используются высокопроизводительные агрегаты для чистовой обработки для получения оптимального результата обработки даже на скоростях подачи до 25 м/мин.

Агрегаты для 100%-ной точности последовательной обработки!

Чтобы при большом потоке обработки получать одинаковый и точный результат, необходимо соблюдать все требования для каждого агрегата до мельчайших деталей, примерно это отображает профильный фрезерный агрегат, потому что 100%-ная точность повтора имеет в профессиональном процессе облицовывание кромкой большое значение.

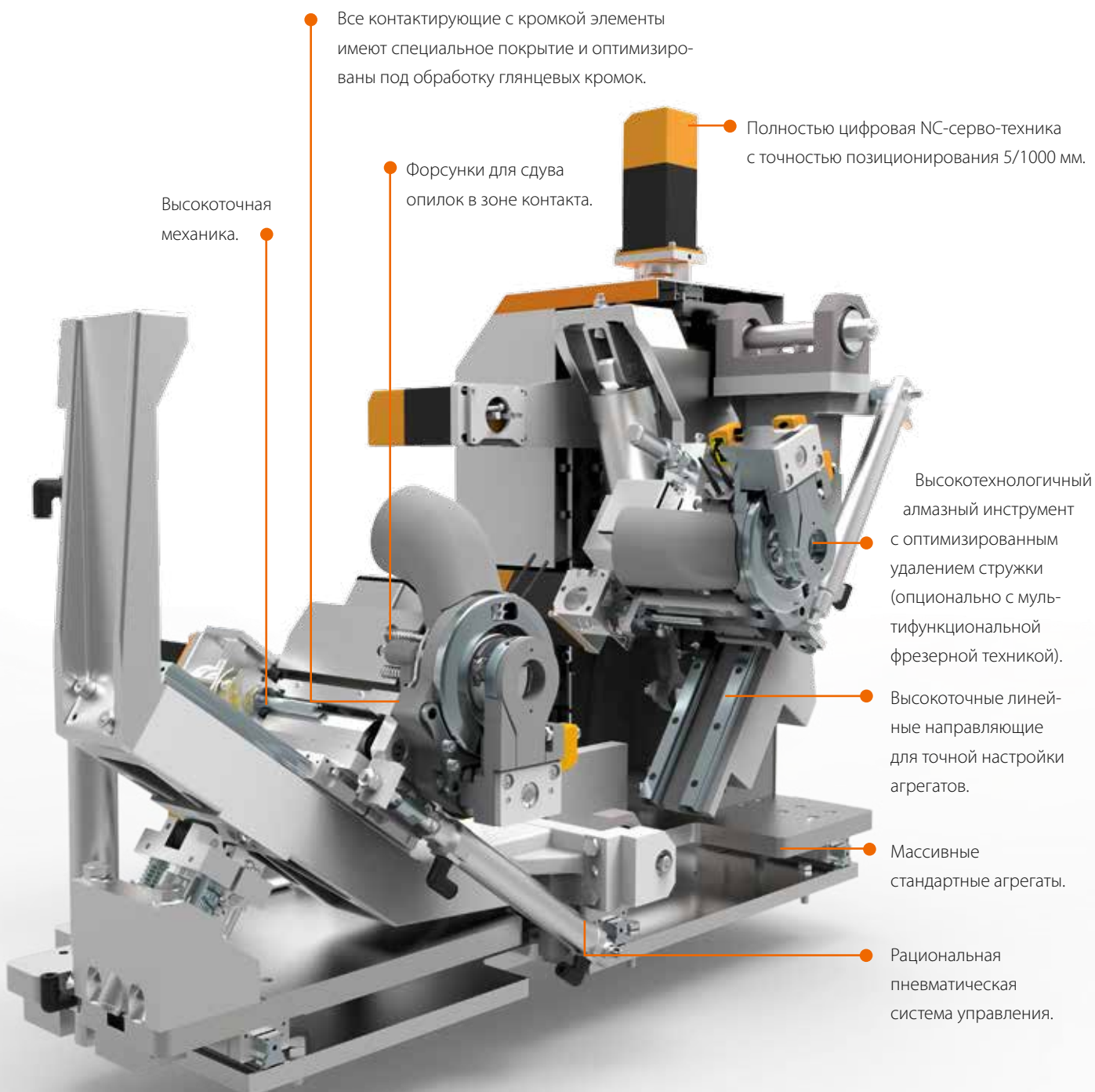

Высокоточная механика.

Все контактирующие с кромкой элементы имеют специальное покрытие и оптимизированы под обработку глянцевых кромок.

Форсунки для сдува опилок в зоне контакта.

Полностью цифровая NC-серво-техника с точностью позиционирования 5/1000 мм.

Высокотехнологичный алмазный инструмент с оптимизированным удалением стружки (опционально с мультифункциональной фрезерной техникой).

Высокоточные линейные направляющие для точной настройки агрегатов.

Массивные стандартные агрегаты.

Рациональная пневматическая система управления.

Мультифункциональный пакет (Опция)

Мультифункциональный пакет для фрезерования, обкатки углов и радиусной циклевки обеспечит идеальные визуальные характеристики при всех известных видах обработки кромки, как например, фрезерование «заподлицо», обработка различных радиусов и фасок. Автоматическое переключение осуществляется при помощи NC-сервоосей и технологии многоступенчатых инструментов, а также механики для получения максимальной точности.

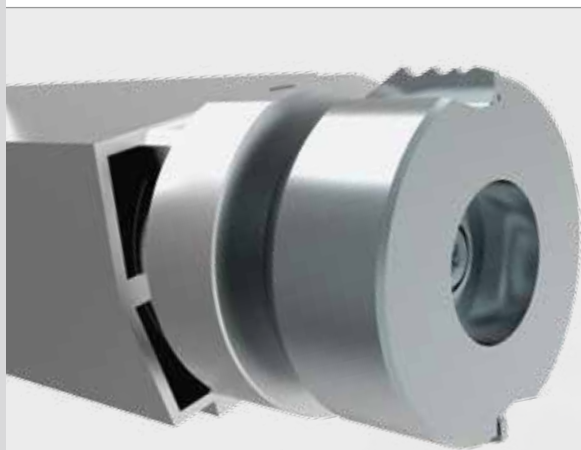

Многоступенчатый фрезерный агрегат

С 6 NC-сервоосями и комбинированным алмазным инструментом.

- Радиус 1.3
- Радиус 2 (в двойном исполнении)
- Фрезерование по пласти до 8 мм
- Фаска 45°

Другие варианты профиля по запросу.

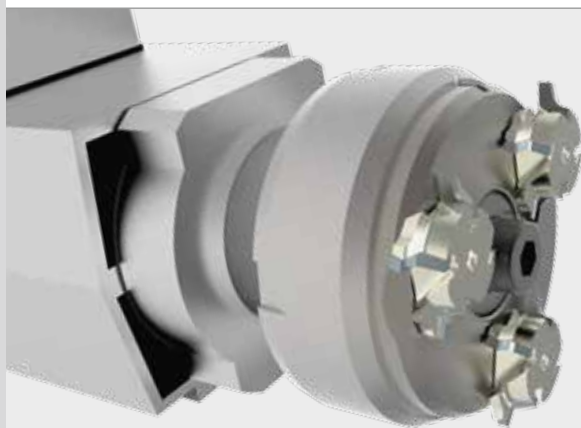

Фрезерный агрегат с револьверной головкой инструмента quattro^{Form}

С 6 NC-сервоосями и револьверной головкой алмазного инструмента.

- Радиус 1.3
- Радиус 2 (в двойном исполнении)
- Фаска 45°

Другие варианты профиля по запросу.



Циклевочный агрегат с револьверной головкой инструмента

С 8 NC-сервоосями и стандартными циклями HW на автоматической 5-позиционной револьверной головке инструмента.

- Радиус 1
- Радиус 1.3
- Радиус 2 (в двойном исполнении)
- Фаска 45°

Другие варианты профиля по запросу.

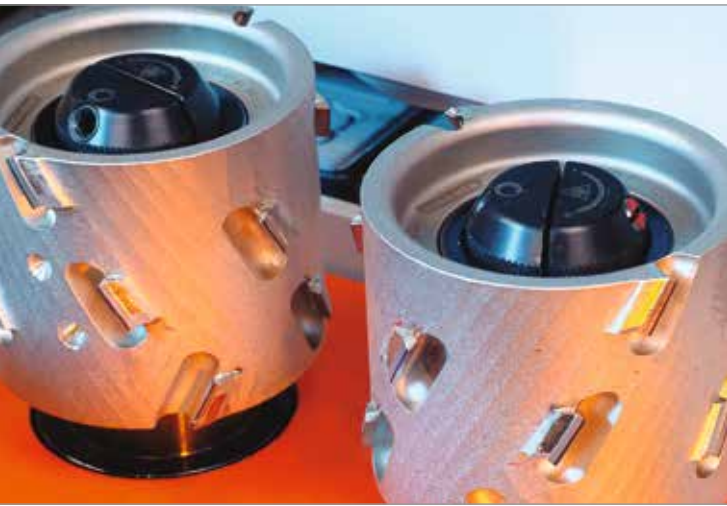

Фуговальная фреза Ø 70 мм

Зачастую на торце заготовки образуются маленькие сколы при раскрое. Фрезерный агрегат для прифуговки обеспечивает великолепное качество клеевой поверхности и подготавливает заготовки к нанесению клея. Агрегат оснащен быстросменным фланцем ProLock и алмазным инструментом (Ø 70 мм) и может быть отрегулирован по высоте для получения оптимального раскроя.

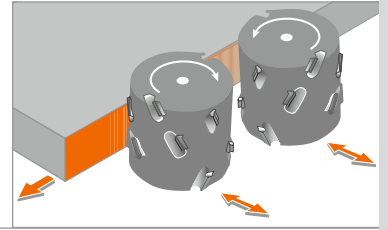

Фуговальная фреза Ø 100 мм

С симметрично расположенными алмазными фрезами (Ø 100 мм) для получения максимального качества прифуговки при длительном сроке эксплуатации. Регулировка по высоте осуществляется в автоматическом режиме при помощи 2 NC-сервоосей.

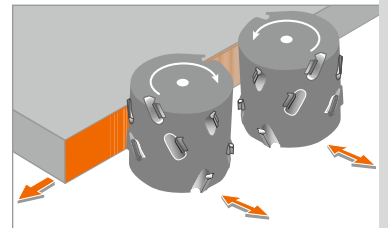

Подача кромки SYNCHRO

Кромочный магазин с приводом Synchro. Магазин обеспечивает идеальную подгонку короткого расстояния между заготовками к скорости подачи и одновременно оптимизирует свес кромки.

Простая подача кромочного материала из массивной древесины толщиной до 15 мм (опционально 20 мм).

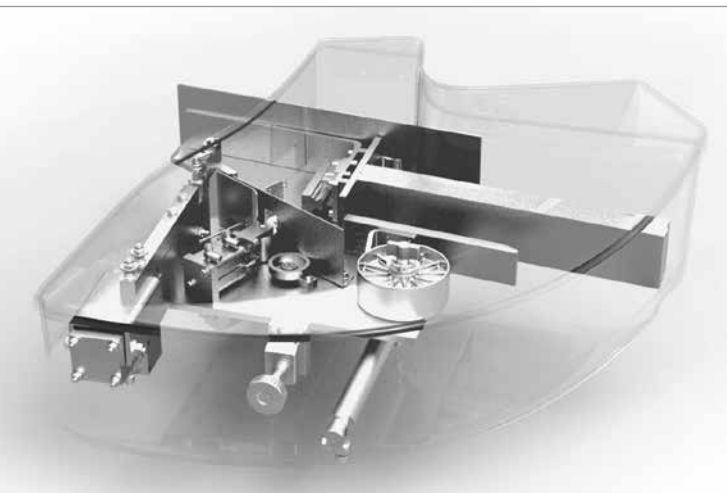
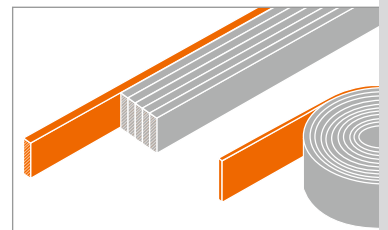

Кромочный магазин LTRONIC/GluJet

Специальный кромочный магазин станка LUMINA сочетает в себе уникальный узкий угол подачи кромки для активации процесса лазерного нанесения кромки. Привод Synchro, автоматическое отрезание кромки, а также автоматический контроль кромки последовательны.

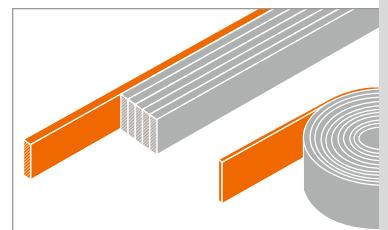



Моторизированный прижим (3 ролика)

Приводные прижимные элементы синхронного типа с автоматической подгонкой к скорости подачи и NC-сервооси для моторизированной настройки под любую толщину кромки.

Прямые и конические прижимные валики для получения непревзойденного клеевого шва.

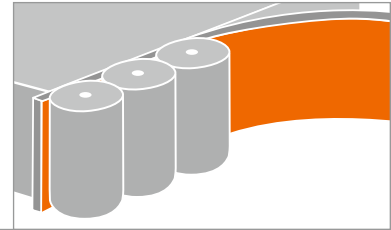

Моторизированный прижим (4 ролика)

Приводные прижимные элементы синхронного типа с автоматической подгонкой к скорости подачи и NC-сервооси для моторизированной настройки под любую толщину кромки.

Прямые и конические прижимные валики для получения непревзойденного клеевого шва.

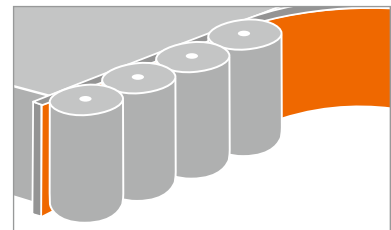

Торцовочный агрегат (до 12 мм)

Для прямой торцовки или торцовки со снятием фаски тонких кромок; плавный пневматический наклон на 10°.

Пильные двигатели базируются на двух направляющих для точного торцевания свесов кромок.

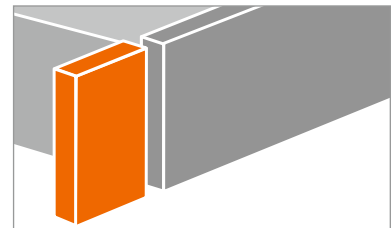

Торцовочный агрегат (до 15 мм)

С закаленными линейными направляющими для получения высокоточного результата торцовки кромки с толщиной до 15 мм; плавный пневматический наклон на 10°.

(20 мм – в комплектации для обработки кромки из массивной древесины)

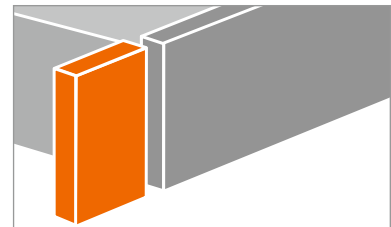

Непревзойденный результат фрезе- рования кромки толщиной до 20 мм

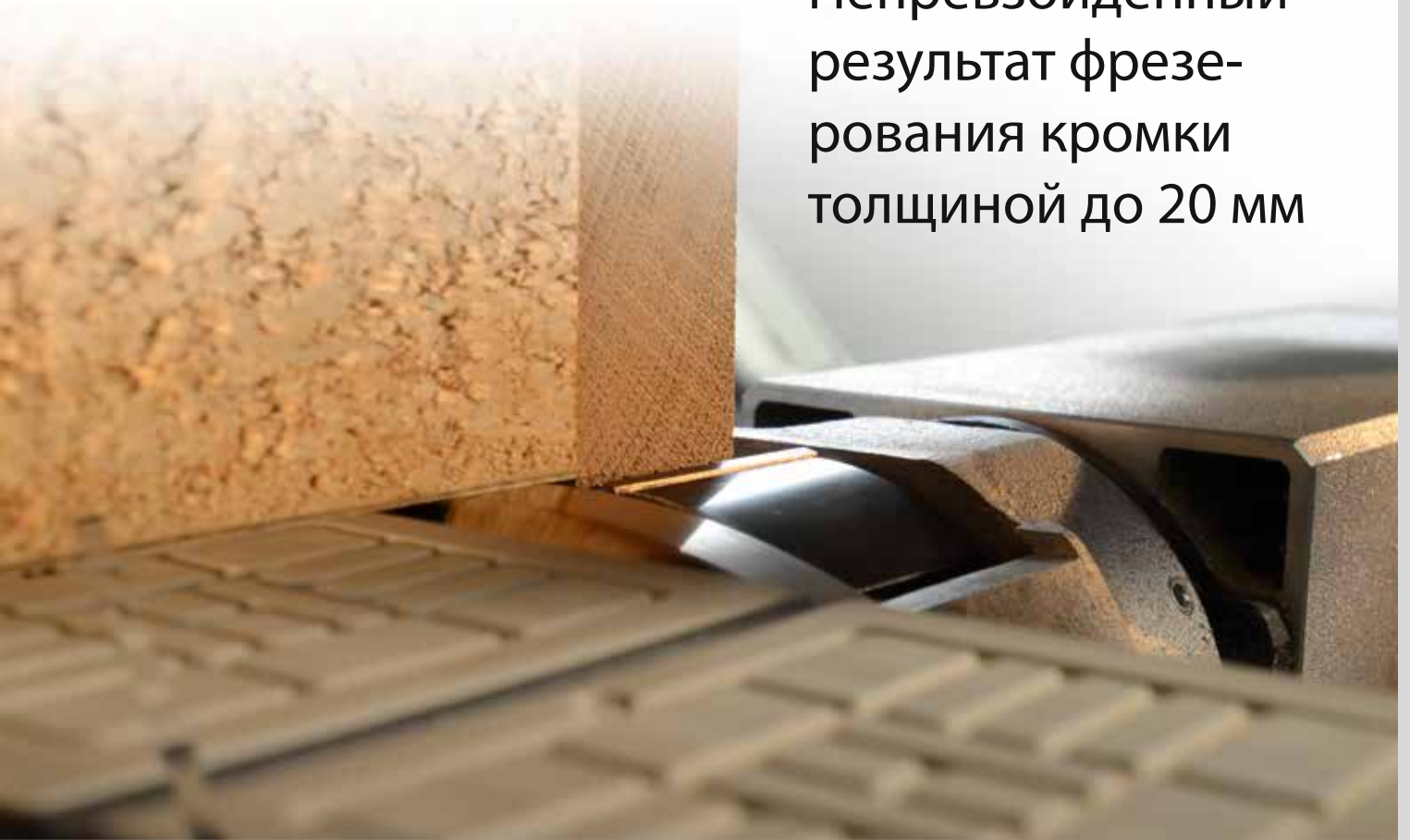

Агрегат для фрезерования по пласти (до 15 мм)

Высокопроизводительный агрегат для фрезерования кромки толщиной до 15 мм.

Опция: 2 NC-сервооси для осуществления фрезерных работ с и без свеса кромки.

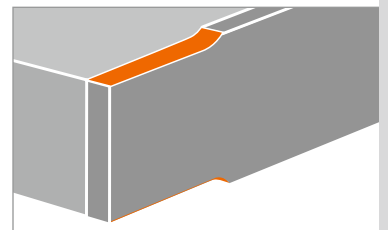

Агрегат для фрезерования по пласти (до 20 мм)

Высокопроизводительный агрегат для фрезерования кромки толщиной до 20 мм.

3 NC-сервооси для осуществления фрезерных работ с и без свеса кромки, а также горизонтальная регулировка при помощи двигателя для получения оптимального раскроя (Опция).

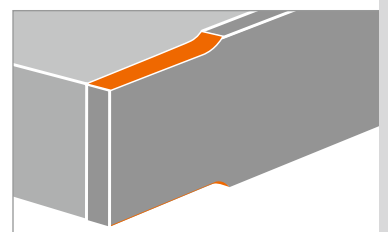

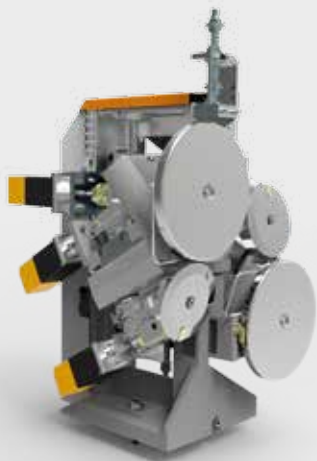

Фрезерный агрегат

Стандартный агрегат в тяжелом исполнении с амортизирующим подшипником и большим контактным роликом для получения непревзойденного результата даже на высоких скоростях подачи. 100%-ная точность повтора при помощи высокоточной механики нажатием на кнопку и 6-ю высокоточными NC-сервосями. Скольжение по горизонтальной части осуществляется наклонными контактными роликами, которые разработаны специально для обработки современных глянцевых кромок. Опционально с мультифункциональной фрезерной техникой.

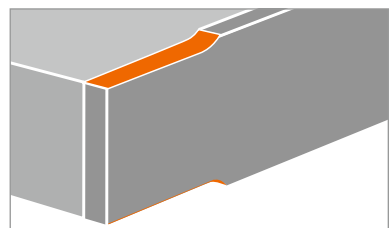

Профилирующий фрезерный агрегат

Регулировка агрегата по линейным направляющим. Форсунки для сдува стружки, расположенные последовательно перед контактным роликом. Включая программу для оптимальной обработки полок с округленными углами.

Опционально с автоматической револьверной головкой инструмента.

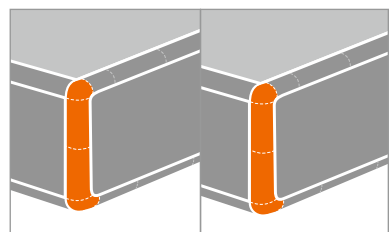

■ Контактующий элемент маятникового типа

Автоматический контактующий элемент маятникового типа копирует поверхность без учета припусков и помогает определить для длинных кромок оптимальный свес для последующей обработки радиусной циклей.

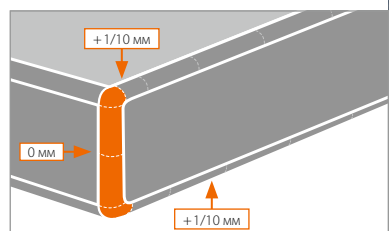

Со станком LUMINA не остается нереализованных запросов на обработку.



Циклевочный агрегат (M0T 4)

Для превосходного выравнивания радиусов или фасок кромок из искусственного материала.

С 4 NC-сервоосями для точной настройки глубины инструмента при использовании глянцевых заготовок с защитной пленкой.

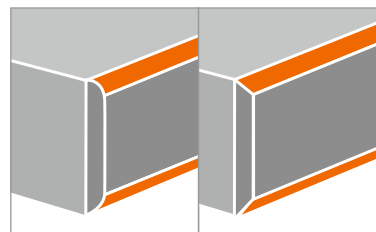

Циклевочный агрегат (M0T 6)

100%-ная точность повтора при помощи высокоточной механики нажатием на кнопку и 6-ю высокоточными NC-сервоосями. Включая пакет для обработки глянцевых материалов для точной настройки глубины инструмента при использовании глянцевых заготовок с защитной пленкой, а также контактных роликов с химическим никелированным покрытием.

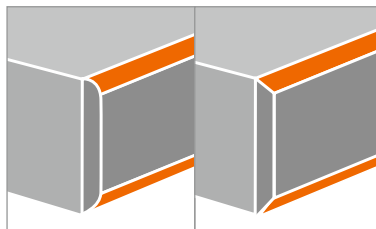



Плоская цикля (регулируемая)

Идеальная чистовая обработка поверхности. Регулируемая цикля с 2 HW поворотными ножами, 4-стороннее применение. Нет необходимости в ручной финишной обработке.

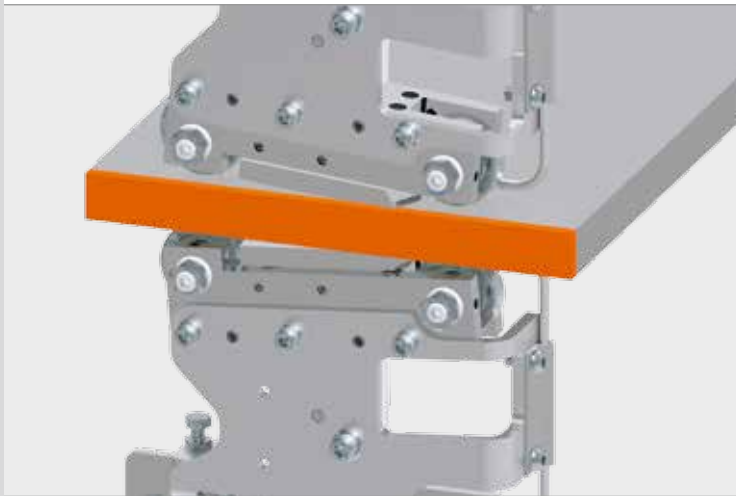
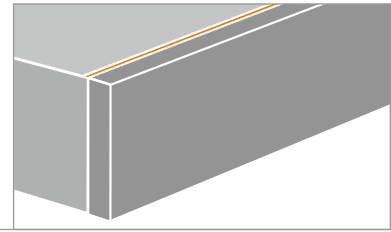

Плоская цикля (с верхним и нижним сенсором)

Идеальная чистовая обработка поверхности за счет использования верхнего и нижнего сенсоров для обработки заготовок на высоких скоростях подачи. Регулируемая цикля с 2 HW поворотными ножами, 4-стороннее применение. Нет необходимости в ручной финишной обработке. В случае специального применения оба узла автоматически поднимаются.

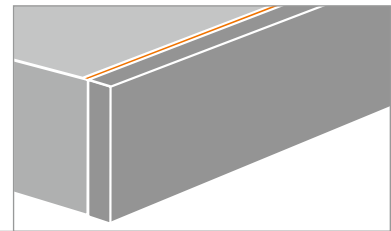

Полировальный агрегат

Полировка до блеска; для комплексной обработки.

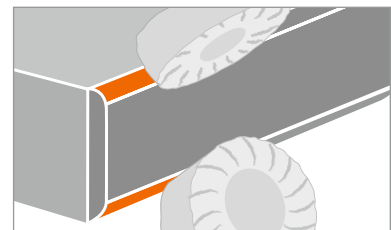

Полировальный агрегат (регулируемый)

Для 100%-ной чистовой обработки кромок и поверхности. Агрегат регулируемый и осциллирующий.

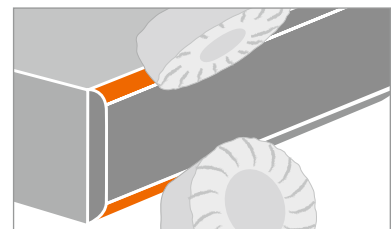



Агрегат для полировки углов

Для идеальной чистовой обработки торцевых кромок. Нет необходимости в какой-либо ручной финишной обработке. Включая управление процессом замены и двигательной горизонтальной регулировки NC-сервоосями.

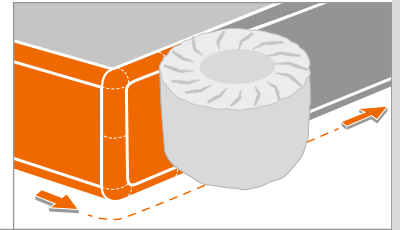

Пазовальный агрегат (синхронного хода)

Плавная регулировка глубины паза двумя NC-сервоосями, а также его положения осуществляются на пульте управления. Угол наклона 0–90° с шагом 11,25°, включая систему замены. Оптимальное улавливание стружки обдувочными форсунками и опциональный аспирационный кожух для окончательного удаления частиц с зоны обработки.

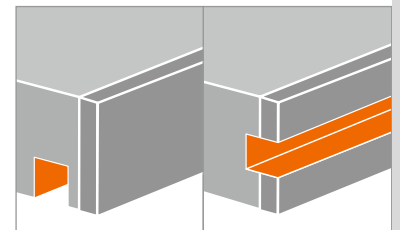

Осциллирующая шлифовка

Осциллирующий шлифовальный агрегат с NC-сервоосями для регулировки по горизонтали, а также для моторизированной доводки прижима шлифовального устройства по высоте. Превосходный результат Вашей кромки из массивной древесины или шпона.

Только по запросу!

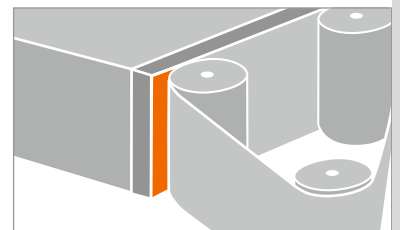

Распылители

Распылитель антиадгезива и моющего средства в зоне загрузки и на выходе. Антистатическое средство, охлаждающая жидкость и ваксилитная смазка, подача которых осуществляется через специальные сопла распылителя с электронным управлением, для непревзойденного качества кромки на финише. Все резервуары для жидкостей аккуратно смонтированы в станине станка.

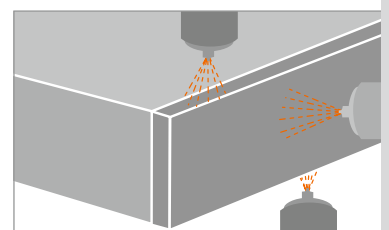

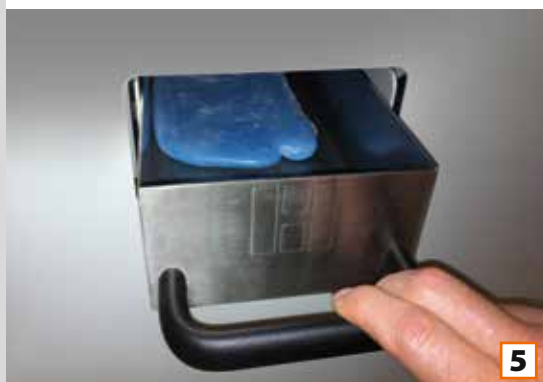
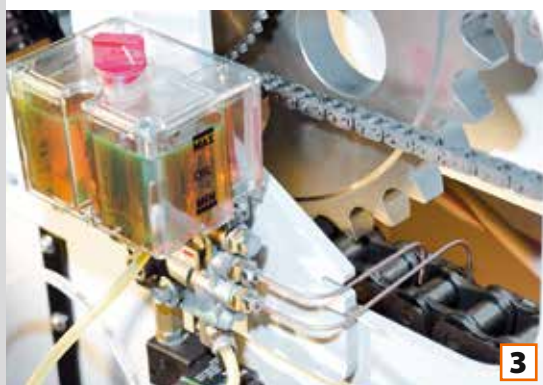

Превосходное оснащение до мельчайших деталей!

■ Стол с воздушной подушкой

Для легкого и бережного обращения с материалом – также с большими заготовками (Опция) (Рис. 1).

■ Загрузка заготовок

Максимально прочное выдвижное устройство загрузки заготовок, безопорное и поэтому, не зависит от неровности поверхности пола (Опция) (Рис. 2).

■ Смазка транспортных цепей

Автоматическая смазка транспортных цепей. Узлы дозированной подачи смазки с сенсорным управлением. Дополнительно осуществляется автоматическая смазка всех звеньев и стержней форсуночной головкой (Опция) (Рис. 3).

■ Устройство подачи

Для оптимальной подачи узких заготовок. Устройство подачи транспортирует заготовку под углом 90° до тех пор, пока заготовка не будет передана в станок (Опция) (Рис. 4).

■ Сборный контейнер Glu Jet

Для аккуратного и простого процесса промывки (Опция) (Рис. 5).



Система возврата заготовок

- С поворотным устройством на 90° / 180°.
- Разбор штабеля и расположение «в разбежку».
- Для увеличения эффективности процесса.

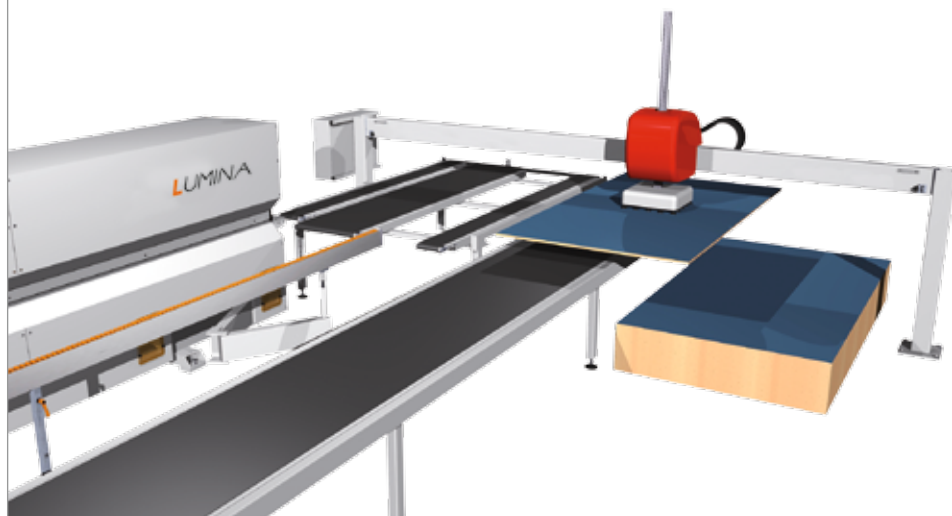

Адаптивный пакет

Благодаря оптимизированной, автоматической системе управления всеми настройками прижимов с проверкой на допустимость, фирма HOLZ-HER контролирует автоматическую точную дозировку клея. На станке имеется регулируемый торцовочный нож, усилие прижима которого автоматически настраивается в зависимости от толщины кромки.

В качестве дополнения Вы получите прижим, который позволяет оптимально настраивать силу прижима отдельных прижимных вальцов, в зависимости от применения, для получения превосходного результата. Появление ошибки и процент брака сводятся к минимуму.

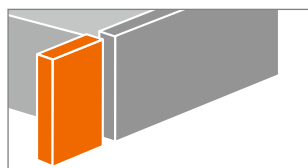

Регулируемый торцовочный нож

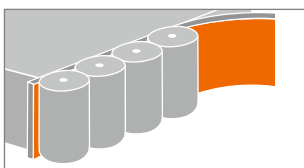

Регулируемое прижимное устройство

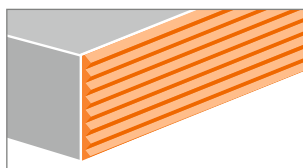

Автоматическая система регулирования количества клея



Появление ошибки и процент брака Вы сведете к минимуму, используя адаптивный пакет в комплектации.

Комплектация станка **LUMINA 1380**

Станок	LUMINA 1380	Опции
Система управления	Сенсорная панель 18,5"	
Балка	Роликовая балка	
Магазин	LTRONIC /SYNCHRO	
Фугование	60 мм	
Клеевая сменная станция 1	LTRONIC с модулем NIR*	* LTRONIC с модулем NIR ^{plus}
Клеевая сменная станция 2	Автоматическая станция Glu Jet	
Прижим	3 ролика, моторизированные	
Торцовка	Двухдвигательная, 12 мм	
Фрезеровка	Мультифункциональный MOT 6	
Агрегат для обкатки углов	Двухдвигательный, 60 мм, MOT 4	
Радиусная цикля	MOT 4, вкл. пакет «Глянец»	
Плоская цикля	Плоская цикля, регулируемая	
Полировка	Полировальный агрегат	
Распылитель		

Стандарт
 Опционально
 Свободная ячейка



ТЕХНИЧЕСКИЕ ХАРАКТЕРИСТИКИ

Технические характеристики	LUMINA 1380 с Glu Jet	LUMINA 1380 с LTRONIC
Общая длина (мм)	5584	
Ширина x высота (мм)	1329 x 2066	
Вес (кг)	2200	
Скорость подачи		
Скорость подачи (м/мин.)	10–18	10–18
Размер обрабатываемых заготовок		
Минимальная длина заготовки (мм)	160	160
Минимальная ширина заготовки (мм)	60	60
Толщина заготовки (мм)	8–60	8–23 (45)
Толщина кромки (мм)	0,4–8 (12)*	0,4–3

* со сменой инструмента

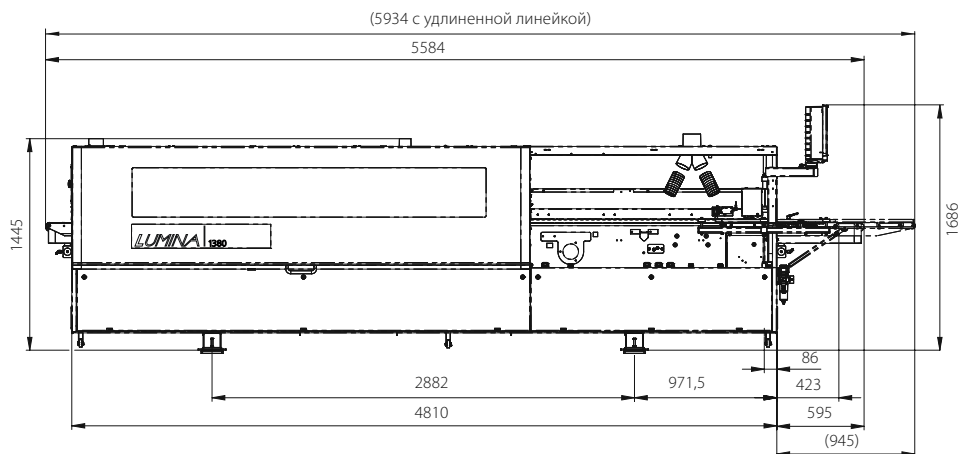
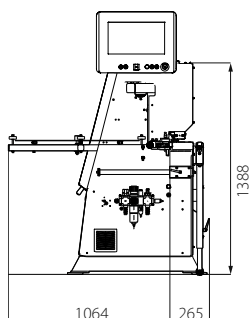
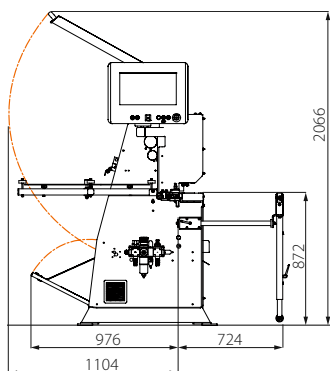

Варианты оснащения станков LUMINA 15-й серии

Станки	LUMINA 1584 automatic	LUMINA 1586 premium	LUMINA 1586 grooving	LUMINA 1586 flex	LUMINA 1588 performance	Опции
Система управления	Сенсорная панель 18,5"	Сенсорная панель 18,5"	Сенсорная панель 18,5"	Сенсорная панель 18,5"	Сенсорная панель 18,5"	
Балка	Роликовая балка*	Роликовая балка*	Роликовая балка*	Роликовая балка*	Ременная балка	*Ременная балка
Магазин	LTRONIC / SYNCHRO	LTRONIC / SYNCHRO	LTRONIC / SYNCHRO	LTRONIC / SYNCHRO	LTRONIC / SYNCHRO	
Прифуговка	60 мм*, Ø 70 мм	60 мм*, Ø 70 мм	60 мм*, Ø 70 мм	60 мм*, Ø 70 мм	60 мм MOT 2, Ø 100 мм	*60 мм MOT 2, Ø 100 мм
Сменная клеевая станция 1	LTRONIC с NIR*	LTRONIC с NIR*	LTRONIC с NIR*	LTRONIC с NIR*	LTRONIC с NIR*	*LTRONIC с NIR ^{plus}
Сменная клеевая станция 2	Glu Jet* automatic	Glu Jet* automatic	Glu Jet* automatic	Glu Jet* automatic	Glu Jet* automatic	*Glu Jet XL подача полиуретанового клея (патрон на 2 кг)
Прижим	4 ролика моторизированных	4 ролика моторизированных	4 ролика моторизированных	4 ролика моторизированных	4 ролика моторизированных	
Торцовка	Двухдвигательная, 15 мм*	Двухдвигательная, 15 мм*	Двухдвигательная, 15 мм*	Двухдвигательная, 15 мм*	Двухдвигательная, 15 мм*	*20 мм с пакетом для обработки массивной древесины
Фрезеровка 1	x	Прямая 15 мм*	x	x	Прямая 15 мм*	*+ MOT-варианты (20 мм)
Фрезеровка 2	Радиус 2 мм*	Радиус 2 мм*	Радиус 2 мм*	Радиус 2 мм*	Радиус 2 мм*	*мультифункциональный пакет для фрезерования, обгонки углов и радиусной циклевки
Агрегат для обгонки углов	60 мм, MOT 4*	60 мм, MOT 4*	60 мм, MOT 4*	60 мм, MOT 4*	60 мм, MOT 4*	
Радиусная цикля	MOT*	MOT*	MOT*	MOT*	MOT*	
Плоская цикля	управляемая*	управляемая*	управляемая*	управляемая*	управляемая*	*с верхним и нижним сенсором
Полировка	управляемая*	управляемая*	управляемая*	управляемая*	управляемая*	*осцилирующий
Агрегат для полировки углов	x	x	x	управляемая*	управляемая*	
Пазовальный агрегат	x	x	MOT 2	x	*	*MOT 2
Распылитель						

Стандарт
 Опционально
 x Не предусмотрено
 Свободная ячейка

	LUMINA 1584 с Glu Jet automatic	LUMINA 1586 с Glu Jet premium	LUMINA 1586 с Glu Jet grooving	LUMINA 1586 с Glu Jet flex	LUMINA 1588 с Glu Jet performance	LUMINA с LTRONIC
Технические характеристики						
Общая длина А (мм)	7540	8085	8085	8085	8755	
Общая длина со столом с воздушной подушкой и удлиненной зоной разгрузки В (мм)	8990	9450	9450	9450	10120	
Ширина х высота (мм)	1368 x 2223	1368 x 2223	1368 x 2223	1368 x 2223	1368 x 2223	
Вес (кг)	2750	3000	3000	3000	4200	
Скорость подачи						
Скорость подачи (м/мин.)	10–20 (25)	10–20 (25)	10–20 (25)	10–20 (25)	10–25	10–20 (25)*
Параметры обрабатываемых заготовок						
Минимальная длина заготовки (мм)	140	140	140	140	140	140
Минимальная ширина заготовки (мм)	60	60	60	60	60	60
Высота заготовки (мм)	8–60	8–60	8–60	8–60	8–60	8–23 (45)
Толщина кромки (мм)	0,4–8 (12)**	0,4–15	0,4–8 (12)**	0,4–8 (12)**	0,4–15 (20)	0,4–3

* в зависимости от толщины кромки

** со сменой инструмента

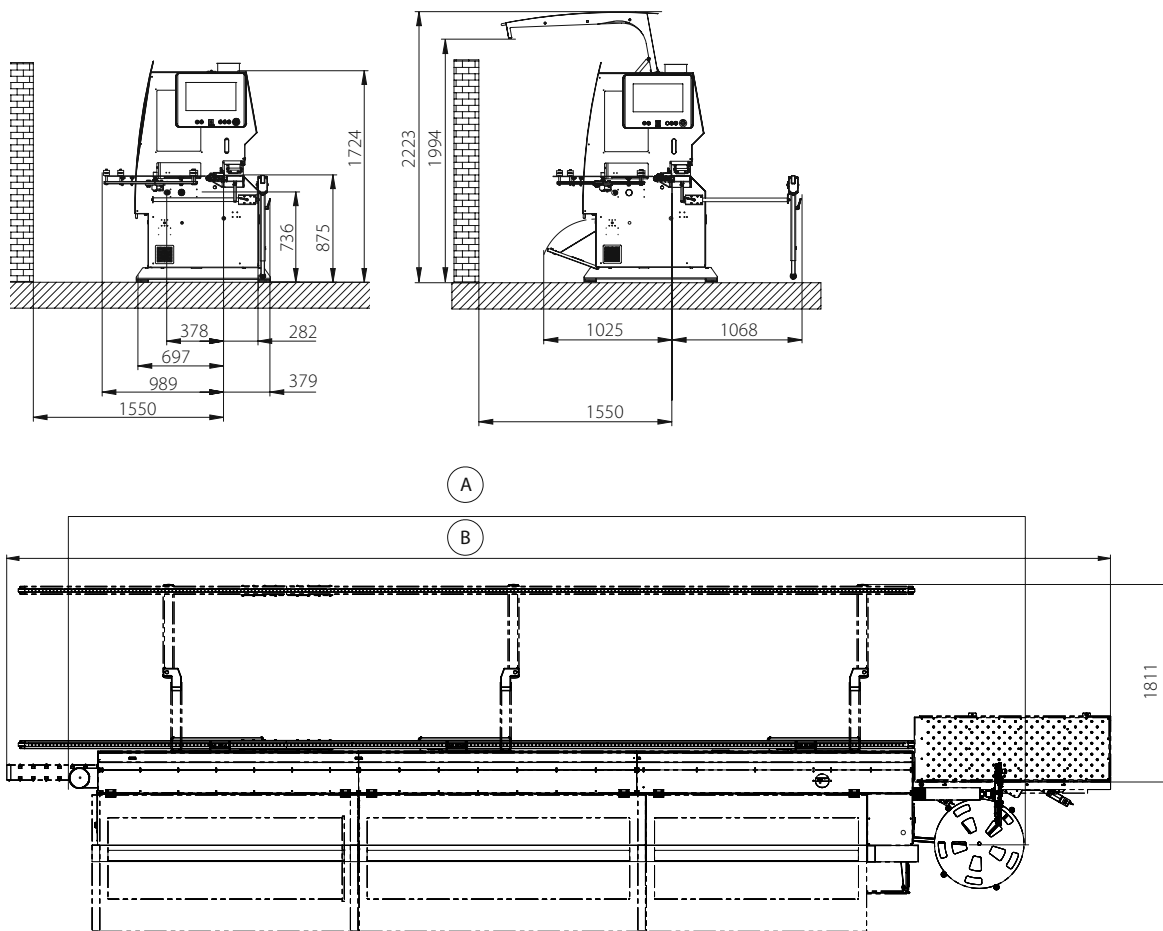

RUS – HOLZ-HER 3505 45 – Printed in Germany/Imprimé en Allemagne
Сдано в печать: 21.09.2016 г. – Первое издание: 21.09.2016 г.

Авторы фотографий: © Werbefotografie Weiss; © connel_design – Fotolia.com;
© viperagp – Fotolia.com; © Westend61 – Fotolia.com

Лучшее решение!

Как ни



крутите — у нас всегда



есть прав

100%-ная точность повтора и
многофункциональность.

ACCURA



ПРОИЗВОДИТЕЛЬНОСТЬ И ТОЧНОСТЬ

Станок ACCURA точен до мелочей

Станок создан, чтобы отвечать высоким требованиям для получения максимального качества и гибкости. Линейка станков ACCURA используется для комплексной обработки современных кромок и плитных материалов. Выбрав программу, можно сделать переналадку станка без открывания защитного кожуха и сразу же его эксплуатировать. Станок HOLZ-HER ACCURA устанавливает новые масштабы производства и является стандартным решением для профессионалов для бесперебойной обработки кромок.

- Максимальная точность и безопасность эксплуатации на многие годы обеспечена устойчивой к скручиванию сварной станиной станка.



Видео
ACCURA



На иллюстрациях может быть
представлено опциональное оснащение.

- Простое управление при помощи наклонно-поворотного пульта управления с сенсорной панелью 18,5". Запоминающее устройство с большим объемом памяти для хранения программ с функцией полного учета всех данных производства, а также текстовых сообщений сервисной службы.
- Автоматическое управление обрабатываемыми агрегатами нажатием на кнопку при помощи NC-сервоосей без открытия кожуха.



 ECOMODE

Интеллектуальное управление энергопотреблением кромкооблицовочных станков HOLZ-HER.

 SYNCHRO

Для коротких расстояний между заготовками и оптимизированных свесов кромки.

Glu Jet – влагостойкий «нулевой шов» с использованием тонкопленочной технологии

Явное преимущество гибридной технологии в сочетании с новой техникой тонкопленочного нанесения фирмы HOLZ-HER позволяют системе клее-нанесения быть универсальной и быть использованной в ремесленных и промышленных предприятиях. Заготовки с оптическим «нулевым швом», полученным в результате использования полиуретанового клея на оборудовании фирмы HOLZ-HER, могут быть использованы в помещениях с повышенной влажностью.

Максимально тонкий клеевой шов, который можно измерить только промышленным способом, легко получается в результате использования системы клееаннесения Glu Jet фирмы HOLZ-HER и не имеет себе равных.

Совершенные визуальные особенности любого материала – начиная с современной глянцевой кромки до кромок заготовок из массивной древесины крупных сечений – это спектр фирмы HOLZ-HER. Вы сами устанавливаете сегодняшние стандарты для тенденции завтрашнего дня.

Смена клея и очистка каждые 3 минуты



Время разогрева

3 минуты



Смена клея*

3 минуты

* на клей PUR, на клей EVA и на клей разных цветов



Время очистки

3 минуты

ЗАПАТЕНТОВАННАЯ
СИСТЕМА

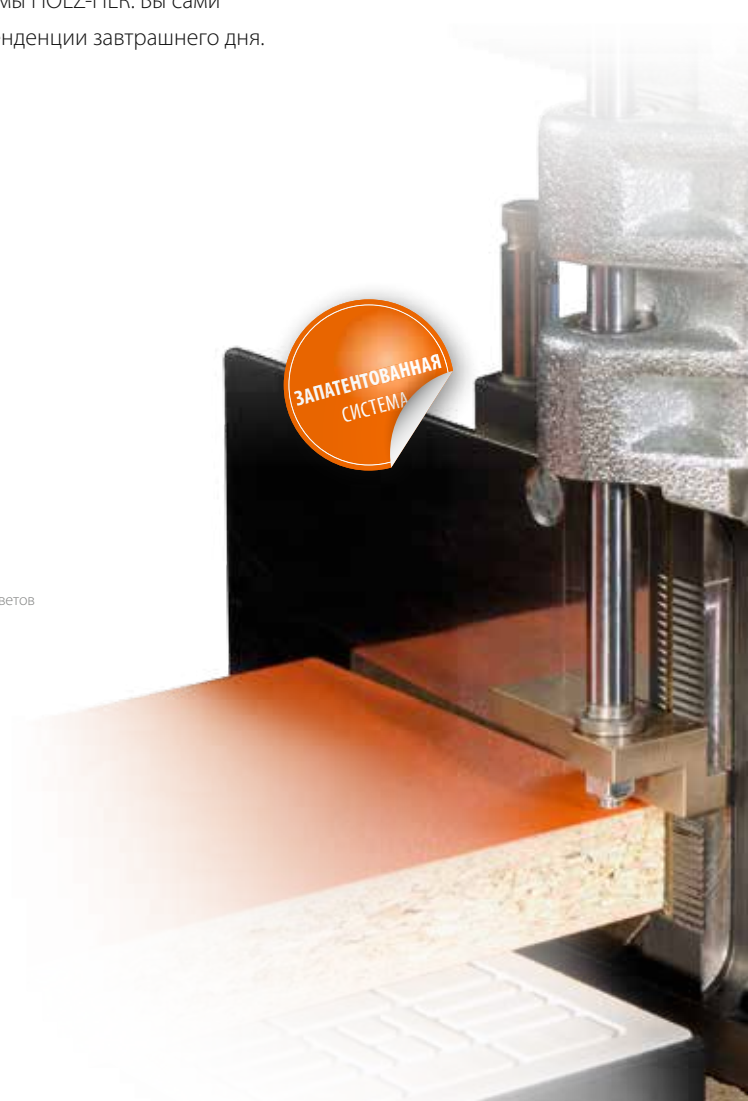



Полиуретановый клей как стандартное решение для столяров-профессионалов

Промышленная технология для ремесленных цехов – имея систему клеенанесения HOLZ-HER Glu Jet, Вы всегда можете использовать полиуретановый клей (PUR) в серийном производстве. В простоте этот клей ничем не уступает клею на основе сополимера этиленвинилацетата (EVA). Весомые аргументы для Вас и Ваших клиентов:

- Отсутствие дополнительных клеевых ванн.
- Отсутствие дорогостоящих баков с азотом.
- Невероятно длительная прочность клеевых соединений.
- Термо- и влагостойкий шов, поэтому видны явные преимущества по качеству для всех видов мебели.

Видео
Glu Jet



«Нулевой шов»

Видео
Glu Jet



Принцип действия

Влагостойкий полиуретановый клей – идеальный вариант для изготовления кухонь и мебели.



Glu Jet XL – система клеенанесения на высшем уровне

Система клеенанесения для полиуретанового клея

Для серии станков ACCURA фирма HOLZ-HER предлагает к использованию систему клеенанесения Glu Jet XL с высокой степенью расплавки клея для обработки заготовок на еще больших скоростях подачи. С системой Glu Jet XL клиент может использовать полиуретановый клей в 2 килограммовых патронах (Рис. 3 внизу), которые существенно дешевле по сравнению со стандартными патронами. С инвестиционной точки зрения это быстро окупается, так как потребление полиуретанового клея в год составляет примерно 400 кг, т.е. это ок. 2 кг в день. Таким образом, самоокупаемость наступает уже через 2 года, и эта экономия отмечается не только в отношении клея.

Система Glu Jet XL не имеет себе равных, через 3 минуты она готова к выполнению работ, и объединяет в себе все преимущества тонкоплёночной технологии.



Клей-гранулят

Разумеется, на станции клеенанесения может быть использован и клей-гранулят (Рис. 1), и тем самым фирма HOLZ-HER позволяет своим клиентам быть еще более гибкими в производстве и иметь большие преимущества на рынке конкурентов.

Чистка системы настолько проста, что с ней может справиться даже ребенок, используя общеупотребительное средство для очистки от полиуретанового клея (Рис. 2) с автоматической системой промывки, которая интегрирована в систему управления.





Еще более гибкое производство с использованием двойной станции клеенанесения

Благодаря большой зоне загрузки на станке ACCURA опционально вместе с классической станцией клеенанесения Glu Jet может быть смонтирована вторая станция клеенанесения Glu Jet как парная, поэтому могут выполняться такие задачи, которые до сегодняшнего дня было возможно реализовывать только после переналадки. Клеи PUR и EVA можно выбрать на сенсорной панели. В то время, когда работает одна клеенаносящая станция, другая автоматически отодвигается и может быть снова подключена к процессу с кнопки.

Возможно использование нейтрального и цветного клеев в комбинации. В конечном счете, могут применяться даже специальные форсунки для обработки толстых кромок на заготовках из массивной древесины, используя тонкопленочную технологию для получения невидимого нулевого шва, время отверждение клея при этом составляет всего 3 минуты.

Ваша гибкость в производстве:

- Клея EVA и PUR всегда взаимозаменяемы.
- Нейтральный и/или цветной клей всегда взаимозаменяемы.
- Полиуретановый клей массой 2 кг системы клеенанесения (Glu Jet XL) и Glu Jet.
- Система клеенанесения Glu Jet с технологией тонкопленочного нанесения в комбинации с форсунками для подачи клея на кромки заготовок из массивной древесины сечением 20 x 65 мм.

Edge Control Touch –
будущее за высокими стандартами



Панель управления Edge Control Touch

Программа оптимального регулирования толщины кромки HOLZ-HER Edge Control Touch – это идеальный пример простого управления. Экономично, просто и систематизировано.

Монитор

- 18,5"-сенсорный монитор с разрешением 16:9.
- Четкое графическое отображение процессов обработки.
- Простое управление при помощи наклонно-поворотного пульта управления, расположенного на уровне глаз.

Управление

- Процессы возврата регулируются электронным методом со 100% точностью повтора.
- Полный учет эксплуатационных параметров: общее количество погонных метров, общее количество деталей, общее количество часов с функцией сброса.
- Индивидуальный доступ к данным и предоставление прав на внесение изменений при вводе пароля оператора.

Оснащение/сервис

- Подключение к сети.
- Обслуживание в режиме «онлайн», быстрый обмен данными с сервисным отделом фирмы HOLZ-HER.
- Автоматический вызов программы посредством штрих-кода.
- Внешний USB-накопитель для сохранения данных и обновления системы.
- Подключение к устройству учета производственных данных фирмы HOLZ-HER для непосредственного считывания эксплуатационных параметров. (Опция).



Наклонно-поворотный пульт управления

Агрегаты для 100%-ной точности последовательной обработки!

Чтобы при большом потоке обработки получать одинаковый и точный результат, необходимо соблюдать все требования для каждого агрегата до мельчайших деталей, примерно это отображает профильный фрезерный агрегат, потому что 100%-ная точность повтора имеет в профессиональном процессе облицовывание кромкой большое значение.

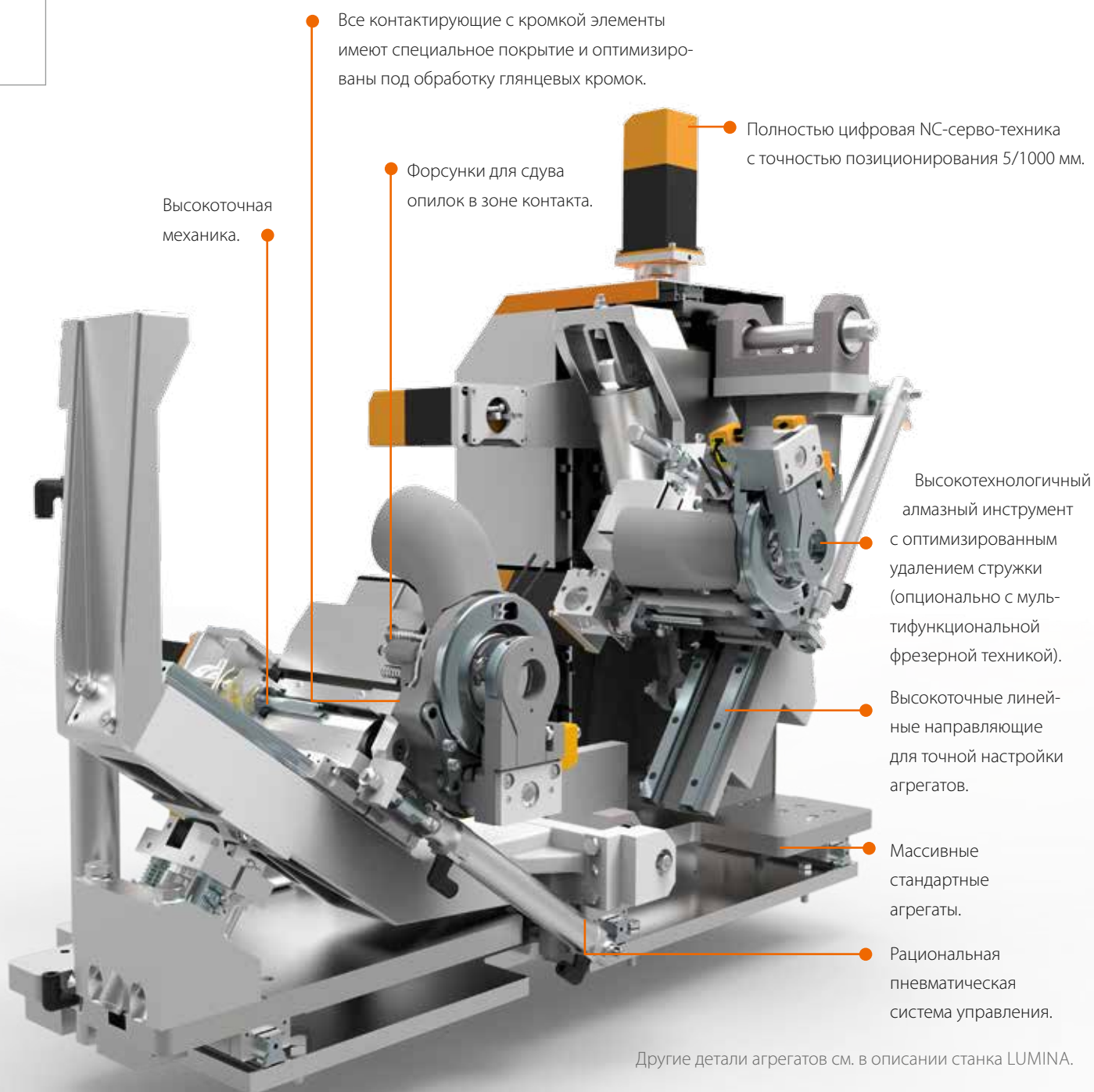

Высокоточная механика.

Все контактирующие с кромкой элементы имеют специальное покрытие и оптимизированы под обработку глянцевых кромок.

Форсунки для сдува опилок в зоне контакта.

Полностью цифровая NC-серво-техника с точностью позиционирования 5/1000 мм.

Высокотехнологичный алмазный инструмент с оптимизированным удалением стружки (опционально с мультифункциональной фрезерной техникой).

Высокоточные линейные направляющие для точной настройки агрегатов.

Массивные стандартные агрегаты.

Рациональная пневматическая система управления.

Мультифункциональный пакет (Опция)

Мультифункциональный пакет для фрезерования, обкатки углов и радиусной циклевки обеспечит идеальные визуальные характеристики при всех известных видах обработки кромки, как например, фрезерование «заподлицо», обработка различных радиусов и фасок. Автоматическое переключение осуществляется при помощи NC-сервоосей и технологии многоступенчатых инструментов, а также механики для получения максимальной точности.

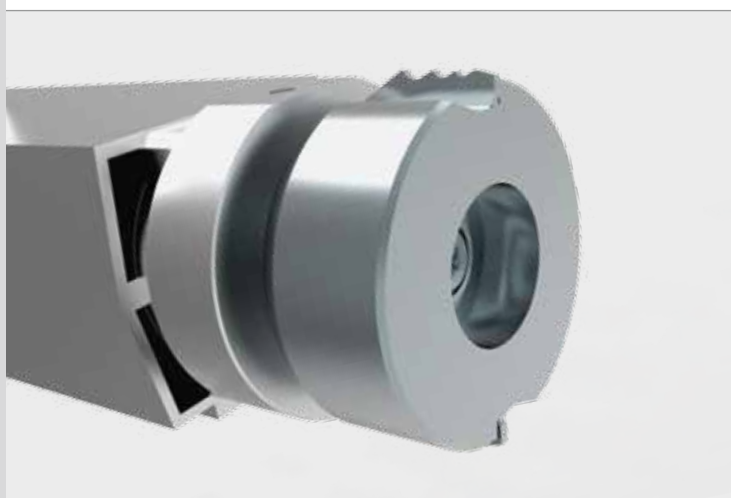

Многоступенчатый фрезерный агрегат

С 6 NC-сервоосями и комбинированным алмазным инструментом.

- Радиус 1.3
- Радиус 2 (в двойном исполнении)
- Фрезерование по пласти до 8 мм
- Фаска 45°

Другие варианты профиля по запросу.



Фрезерный агрегат с револьверной головкой инструмента quattro^{Form}

С 6 NC-сервоосями и револьверной головкой алмазного инструмента.

- Радиус 1.3
- Радиус 2 (в двойном исполнении)
- Фаска 45°

Другие варианты профиля по запросу.



Циклевочный агрегат с револьверной головкой инструмента

С 8 NC-сервоосями и стандартными циклями HW на автоматической 5-позиционной револьверной головке инструмента.

- Радиус 1
- Радиус 1.3
- Радиус 2 (в двойном исполнении)
- Фаска 45°

Другие варианты профиля по запросу.

Адаптивный пакет

Адаптивная система регулировки прижима и дозирования клея для рациональной автоматизации процессов обработки (Опция).

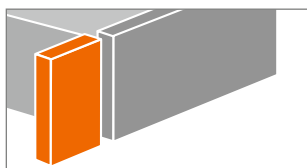

Регулируемый торцовочный нож

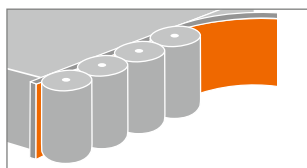

Регулируемый прижим

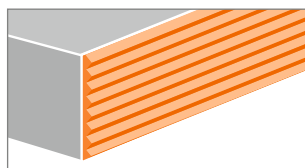

Автоматическая система дозированной подачи клея

Простота в обслуживании – гибкость производства

■ Загрузка заготовок

Максимально прочное выдвижное устройство загрузки заготовок, безопорное и поэтому, независимое от неровности поверхности пола (Опция) (Рис. 1).



■ 6- полосная подача кромок

С сенсорной системой определения длины остатков заготовки и автоматическим переходом на альтернативный канал подачи кромок. Включая дополнительный лоток для подачи кромочного материала (Опция) (Рис. 2).

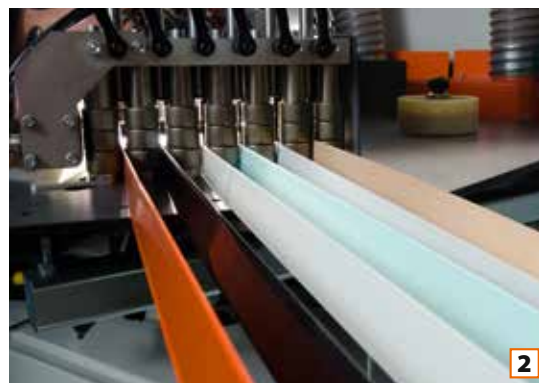

■ Стол с воздушной подушкой

Для легкой и бережной транспортировки материала – также с большими заготовками (Опция) (Рис. 1).



■ Пакет «Нестинг»

Для сверления гнезд под петли или для обработки трапециевидных заготовок (Опция) (Рис. 4).

■ Смазка транспортных цепей

Автоматическая смазка транспортных цепей. Узлы дозированной подачи смазки с сенсорным управлением (Опция).



Варианты комплектации станка **ACCURA 15-й** комплектации

Станки	ACCURA 1554 automatic	ACCURA 1556 premium	ACCURA 1556 grooving	ACCURA 1556 flex	ACCURA 1558 performance	Опции
Система управления	Сенсорная панель 18,5"	Сенсорная панель 18,5"	Сенсорная панель 18,5"	Сенсорная панель 18,5"	Сенсорная панель 18,5"	
Балка	Роликовая балка*	Роликовая балка*	Роликовая балка*	Роликовая балка*	Ременная балка	*Ременная балка
Магазин	SYNCHRO*	SYNCHRO*	SYNCHRO*	SYNCHRO*	SYNCHRO*	*6-секционный магазин
Прифуговка	60 мм*, Ø 70 мм	60 мм*, Ø 70 мм	60 мм*, Ø 70 мм	60 мм*, Ø 70 мм	60 мм MOT 2, Ø 100 мм	*60 мм MOT 2, Ø 100 мм
Система клеенанесения	Glu Jet* automatic	Glu Jet* automatic	Glu Jet* automatic	Glu Jet* automatic	Glu Jet* automatic	* Glu Jet XL подача полиуретанового клея (патрон на 2 кг)
Система клеенанесения	*	*	*	*	*	* Glu Jet парная клеенаносящая станция
Прижим	4 ролика мото- ризированных	4 ролика мото- ризированных	4 ролика мото- ризированных	4 ролика мото- ризированных	4 ролика мото- ризированных	
Торцовка	15 мм*	15 мм*	15 мм*	15 мм*	15 мм*	*20 мм с пакетом для обработки массивной древесины
Фрезеровка 1	x	Прямая 15 мм*	x	x	Прямая 15 мм*	*+ MOT-варианты (20 мм)
Фрезеровка 2	Радиус 2 мм*	Радиус 2 мм*	Радиус 2 мм*	Радиус 2 мм*	Радиус 2 мм*	
Агрегат для обгонки углов	60 мм, MOT 4*	60 мм, MOT 4*	60 мм, MOT 4*	60 мм, MOT 4*	60 мм, MOT 4*	*мультифункциональный пакет для фрезерова- ния, обгонки углов и радиусной циклевки.
Радиусная цикля	MOT*	MOT*	MOT*	MOT*	MOT*	
Плоская цикля	управляемый*	управляемый*	управляемый*	управляемый*	управляемый*	*с верхним и нижним сенсором
Полировка	управляемый*	управляемый*	управляемый*	управляемый*	управляемый*	*осцилирующий
Агрегат для полировки углов	x	x	x	управляемый	управляемый	
Агрегат для формирования пазов	x	x	MOT 2	x	*	*MOT 2
Распылитель						

Стандарт
 Опционально
 x Не предусмотрено
 Свободная ячейка

	ACCURA 1554 automatic	ACCURA 1556 premium	ACCURA 1556 grooving	ACCURA 1556 flex	ACCURA 1558 performance
Технические характеристики					
Общая длина А (мм)	7540	8085	8085	8085	8755
Общая длина со столом с воздушной подушкой и удлиненной зоной разгрузки В (мм)	8990	9450	9450	9450	10120
Ширина х высота (мм)	1368 x 2223	1368 x 2223	1368 x 2223	1368 x 2223	1368 x 2223
Вес (кг)	2750	3000	3000	3000	4200
Скорость подачи					
Скорость подачи (м/мин.)	10–20 (25)	10–20 (25)	10–20 (25)	10–20 (25)	10–25
Параметры обрабатываемых заготовок					
Минимальная длина заготовки (мм)	140	140	140	140	140
Минимальная ширина заготовки (мм)	60	60	60	60	60
Высота заготовки (мм)	8–60	8–60	8–60	8–60	8–60
Толщина кромки (мм)	0,4–8(12)*	0,4–15	0,4–8(12)*	0,4–8(12)*	0,4–15(20)

* со сменой инструмента

