

SCF: La pressa da falegnameria più venduta al mondo

SCF: The world's most popular joinery press

SCF: die wohl weltweit meist verkaufte Schreiner-Pressen



I MOTIVI DELL'INVIDIABILE SUCCESSO DELLA "SCF" SONO SOTTO GLI OCCHI DI TUTTI I NOSTRI CLIENTI, E SI POSSONO RIASSUMERE IN TRE CONCETTI:

QUALITÀ: Una pressa di qualità significa innanzitutto pressatura di qualità. La solidità, rigidità, planarità, uniformità di pressione e temperatura, di una "SCF" sono quanto di meglio può offrire una pressa da falegnameria, e garantiscono agli utilizzatori un incollaggio di alta qualità costante nel tempo.

AFFIDABILITÀ: Chi possiede una "SCF" non ha bisogno di spiegazioni su questo punto. A volte capita a noi stessi di stupirci quando vediamo macchine di 25/30 anni ancora efficienti dopo aver lavorato per decine di migliaia di ore. Ma poi, ripensando a quanta cura mettiamo nel progettare e fabbricare la nostra "SCF", lo stupore lascia il posto alla consapevolezza di un lavoro ben fatto.

CONVENIENZA: Chi ha detto che la qualità si debba sempre accompagnare a prezzi elevati? Gli elevati volumi di vendita consentono una produzione di serie altamente industrializzata che rende la "SCF" un prodotto di elevata qualità ma a prezzi più che concorrenziali.

THE "SCF" HAS BEEN SO SUCCESSFUL FOR THREE MAJOR REASONS.

QUALITY: Quality is built-into our SCF press line, not added on. Stiffness, solid construction, temperature and pressure uniformity, are paramount to quality. These and more speak for the SCF press line, assuring you, our customer of the best laminate production job after job.

RELIABILITY: There are many 25 to 30 year old SCF presses still running problem free after thousands of hours of production; a testament to their reliability forged in sound engineering and designed-in quality.

VALUE: Quality and reliability don't always mean high price. Ongoing efforts to improve our manufacturing efficiency will continue to afford you the highest product quality and reliability at competitive machine prices.

DER SCHLÜSSEL DIESES ERFOLGS DER HEIZPLATTENPRESSE "SCF" IST ALLEN UNSEREN KUNDEN BEKANNT UND KANN MIT DREI BEGRIFFEN ERKLÄRT WERDEN:

QUALITÄT: eine Qualitäts-Pressen zeichnet sich vor allem durch die erzielte Qualität der Pressung aus. Stabilität, Biegefestigkeit, Parallelität sowie gleichmäßige Verteilung von Druck und Temperatur sind selbstverständliche Produktvorteile der "SCF" für gleichbleibende Pressergebnisse.

ZUVERLÄSSIGKEIT: eine Selbstverständlichkeit für jeden Besitzer einer "SCF". Manchmal sind wir selbst erstaunt, dass die Pressen "SCF" nach 25-30 Jahren und Tausenden von Arbeitsstunden noch tadellos arbeiten, ein Indiz für die Qualität unserer "SCF".

PREISGÜNSTIGKEIT: Wer sagt, dass Qualität ausschliesslich zu hohen Preisen erhältlich ist? Die großen Absatzmengen ermöglichen eine industrialisierte Serienproduktion zu konkurrenzfähigen Preisen.

SCF: La regina delle presse a caldo

SCF: The queen of presses

SCF: die Königin der Heizplattenpressen

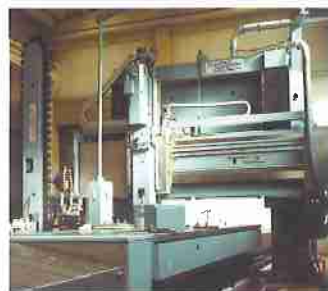
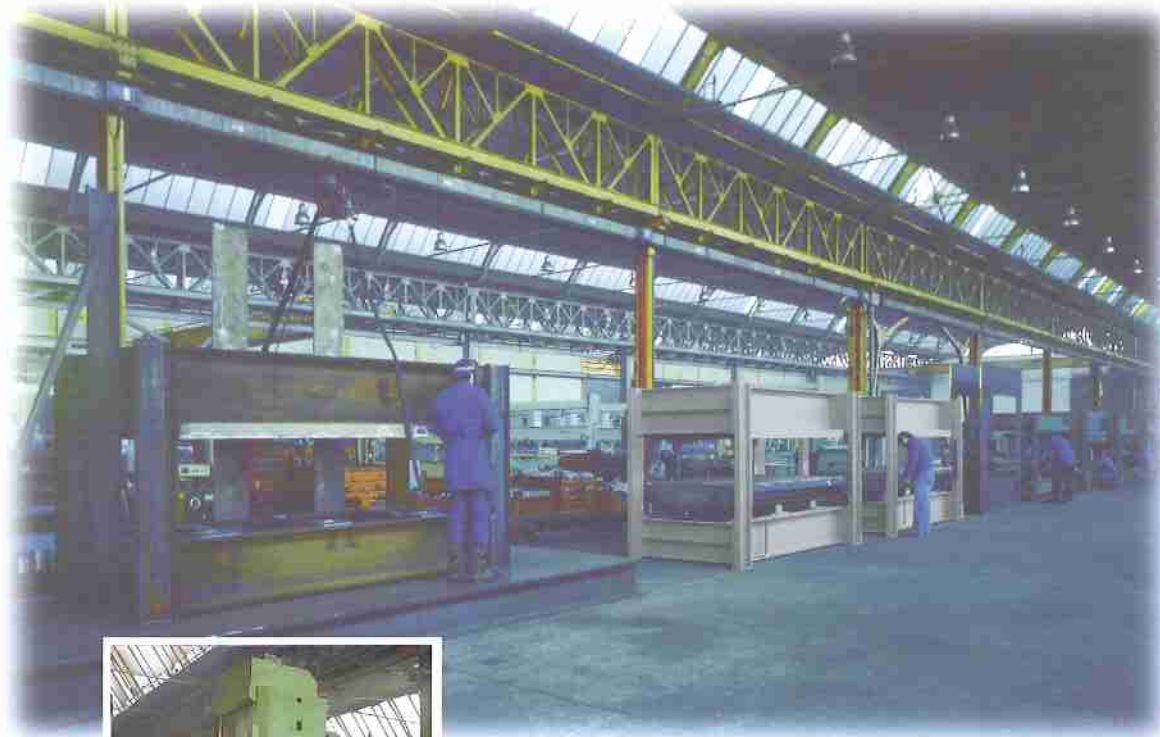

"SCF" ... un nome che in molti paesi del mondo è ormai sinonimo di "pressa a caldo". Un nome che richiama alla mente di tanti falegnami concetti quali: precisione, solidità, affidabilità, efficienza, valore, profitto, ... Sono passati più di 30 anni da quando la prima **"SCF"** fu consegnata, e da quel giorno **ITALPRESSE** non ha mai smesso di credere ed investire in questa macchina, sfornandone migliaia e rivedendo continuamente le caratteristiche costruttive e funzionali per offrire un prodotto sempre all'avanguardia.

"SCF" has become a name synonymous with hot presses worldwide because of ITALPRESSE ENGINEERING'S continuing refinement of a quality product that we've manufactured for over 30 years. SCF conjures up thoughts of machine attributes significant to our customers, namely accuracy, robustness, reliability, and efficiency. They all translate into one all-important benefit—profitability.

"SCF"in vielen Ländern Synonym für "Heizplattenpressen". Viele Tischler, die mit der SCF arbeiten verbinden Begriffe wie Präzision, Stabilität, Zuverlässigkeit, Leistungsfähigkeit, Werterhalt und Gewinn mit Ihrer "SCF". Vor dreissig Jahren wurde die erste "SCF" geliefert und seitdem hat ITALPRESSE diese Maschine ständig weiterentwickelt. Einige Tausend der "SCF" wurden seither hergestellt; permanent entwickelte Verbesserungen gewährleisten ein führendes Produkt, welches immer auf der Höhe der Zeit ist.

SCF: Schema sinottico della macchina

SCF: Main features

SCF : wesentliche Details

Cremlaglieria controllo planarità
 Rack and pinion for flatness control
 Zahnstange für Parallelbewegung

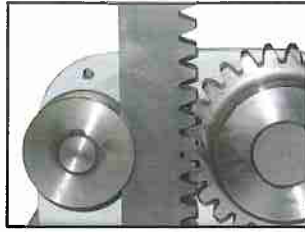

Gancio di sollevamento
 Lift hook
 Transporthaken



Adesivi con indicatori di sicurezza
 Safety labels
 Sicherheitshinweise



Diagramma lavoro
 Surface vs. Pressure Diagram
 Arbeitsdiagramm



Manometro separato da quadro elettrico
 Pressure Gauge
 Manometer separat vom Schaltschrank



Carter di protezione organi mobili
 Metal safety covers
 Schutz-Abdeckung

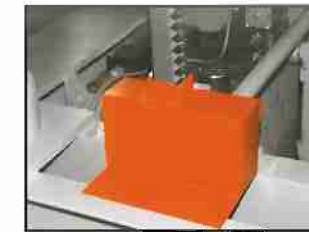

Tensionamento mylar
 Mylar tensioning system
 Mylar-Spannvorrichtung

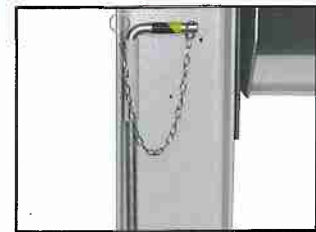

Chiavistello per bloccaggio piani in fase di manutenzione
 Safety lock
 Verriegelungsbolzen für die Heizplatte bei Wartungsarbeiten



Appoggio inferiore cilindri rinforzato
 Reinforced lower cylinders plates
 verstärkte untere Zylinderauflageplatte

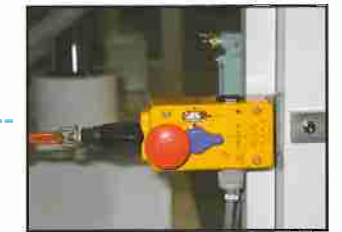

Fune più interruttore di sicurezza
 Perimeter E-stop System
 Sicherheits-Reißleine mit schalter



Finecorsa apertura piano
 Limit switch for press opening
 Endscharter "Öffnung Presse"



Quadro comandi ergonomico
 User-friendly operator console
 ergonomisches Bedienpult



Centralina idraulica accessibile
 Easy access hydraulics
 leicht zugängliche Hydraulikeinheit



Guida piano mobile
 Platen guides
 Führung des unteren Preßtisches



Guida piano mobile
 Platen guides
 Führung des unteren Preßtisches



Supporto superiore cilindri libero
 Cylinder thrust plates
 obere Zylinderauflageplatte schwimmend befestigt



Viti per messa in bolla
 Leveling bolts
 Schrauben zur Nivellierung



Impianto di riscaldamento
 Heating system
 Heizkreisanschlüsse



Boiler elettrico per olio diatermico
 Electric boiler for thermal oil
 Elektro-Öl-Boiler

SCF: Caratteristiche costruttive

SCF: Construction Details

SCF : konstruktive Eigenschaften



In termini di **solidità, robustezza ed affidabilità** le presse **SCF** non hanno uguali nella loro categoria. La scelta **ITALPRESSE** di fabbricare internamente ogni componente meccanico consente un controllo di qualità totale su ogni fase produttiva. L'utilizzo dei componenti idraulici ed elettrici di 1° scelta contribuisce a fare di **SCF** un prodotto di assoluto riferimento.

*The **solidity and stiffness of SCF** construction are far superior to many other competitors' presses because **ITALPRESSE** manufactures every mechanical press component in its own shops to ensure complete control of quality in every phase of construction. Coupled with the best electrical and hydraulic components on the market, the **SCF** is the benchmark of presses in its class.*

Was die Stabilität und die Zuverlässigkeit der Pressen "SCF" betrifft scheuen wir keinen Vergleich mit ähnlichen Produkten. Alle mechanischen Teile werden selbst hergestellt und erleichtert eine umfassende Qualitätskontrolle in allen Produktionsphasen. Es werden nur erstklassige hydraulische und elektrische Komponenten verwendet.

STRUTTURA:

La struttura della pressa è realizzata in **normal profili**. I componenti del telaio vengono saldati utilizzando apposite **dime di saldatura**. I **panconi mobili e fisso** della pressa sono costruiti utilizzando **normal tipo HEA**. I componenti saldati subiscono un trattamento di **distensione termica** onde eliminare ogni tensione meccanica. **Tutti i particolari vengono lavorati su macchine a CNC**.

FRAME:

Each SCF frame is fabricated by welding formed structural steel components together in proprietary fixtures. Mobile and fixed platen bolsters are manufactured using HEA preformed steel components. All welded assemblies are stress relieved to alleviate all residual thermal stresses and are then CNC machined to assure precision, uniformity and interchangeability.

PRESENGESTELL:

Das Pressengestell besteht aus einer schweren verwindungssteifen und spannungsfrei geschweißten Stahlkonstruktion. Beide Preßtische sind aus HEA-Profilen geschweißt. Alle Verbindungen sind mit einem thermischen Entspannungsverfahren behandelt. Die Bearbeitung der Baugruppen erfolgt auf CNC-Bearbeitungsmaschinen.

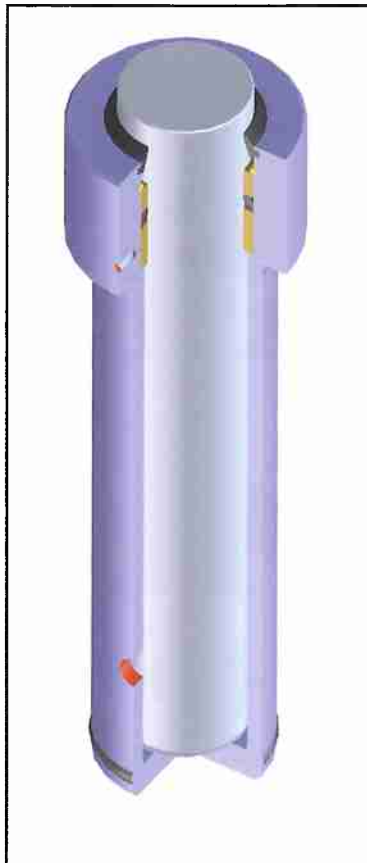
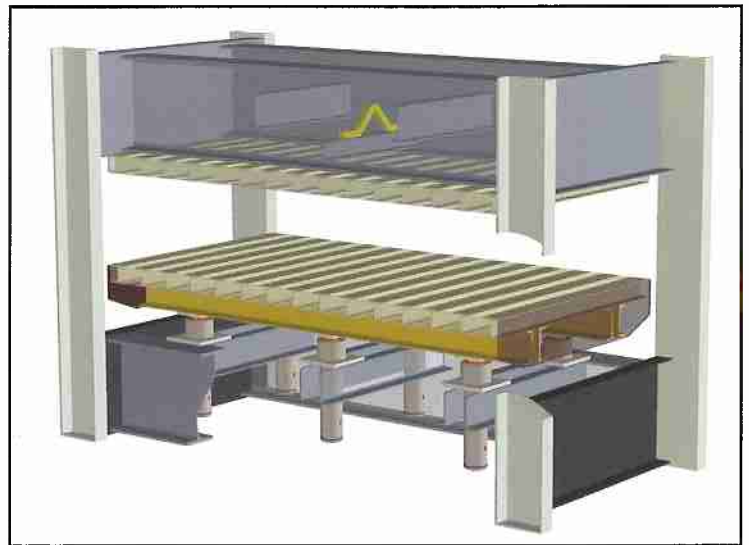

CILINDRI:

Le **camicie in acciaio Fe 510/C**, sono realizzate su **centro di saldatura robotizzato** in atmosfera controllata. Lo **stelo** è ricavato da una barra di **acciaio legato 40 Ni Cr Mo 4**. Sullo **stelo** pre rettificato viene effettuato un **riporto di cromo** a forte spessore per garantire una **maggiore resistenza all'usura ed un migliore scorrimento**. Quindi lo stelo viene rettificato nuovamente. La **tolleranza di accoppiamento Stelo/Camicia** è controllata con apposito calibro onde garantire la **intercambiabilità** e la **perfetta tenuta** delle guarnizioni. La **camicia**, che appoggia su una **sede circolare**, e lo stelo sono liberi di muoversi per tener conto della dilatazione termica.

HYDRAULIC CYLINDERS:

The SCF's hydraulic cylinder casings are fabricated from FC 510/C grade steel and robotically welded in an inert atmosphere. The rams are manufactured with chrome-plated double precision-ground 40 NI CR Mo 4 round stock. The double grinding cycles assure diametrical uniformity, superior surface finish and proper fit with the cylinder casings and gasket seals. Each cylinder sub-assembly is then housed in a circular seat that helps limit thermally-induced stresses.



ZYLINDER

Die Gehäuse bestehen aus **Stahl Fe 510/C** und werden ebenso auf **CNC-Bearbeitungsmaschinen** bearbeitet. Die Kolben werden aus **Stangenmaterial aus niedriglegiertem Stahl 40 ni Cr Mo4** herausgearbeitet; die vorgeschliffenen Kolben werden **verchromt** für eine höhere **Verschleißfestigkeit** und eine bessere **Gleitfähigkeit**. Dann wird der Kolben **nochmals geschliffen**. Die **Toleranz der Baugruppe Kolben-Gehäuse** wird geprüft, um den **Austausch** und den **perfekten Sitz der Dichtungen** zu gewährleisten. **Temperaturausdehnungen** können durch einen **kreisförmigen Sitz** kompensiert werden.

SCF: Impianto idraulico:

SCF: Hydraulic system:

SCF: Hydraulikeinheit

La pressa è dotata di centralina idraulica compatta che comprende:

A powerful, compact hydraulic power supply mounted in the base of each SCF press and consists of the components diagrammed on the right:

Die Presse ist mit einer hydraulischen Einheit ausgerüstet, bestehend aus:

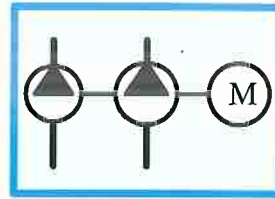
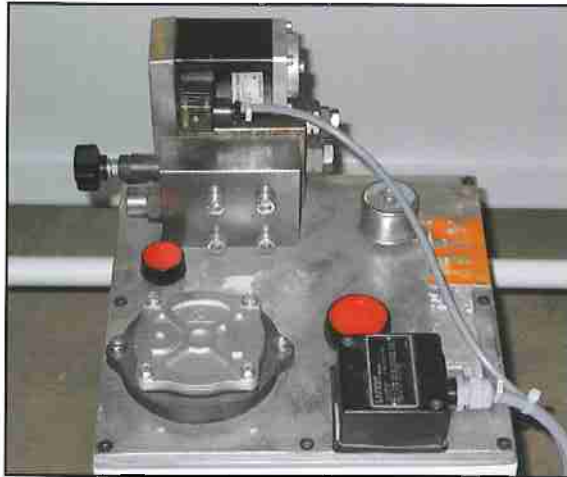

Gruppo motore-pompa sommersa
Submersed motor pump group
Motor-Pumpe-Einheit

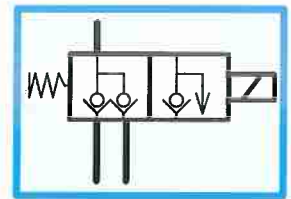

Gruppo elettrovalvole
Solenoid valves group
Elektroventile

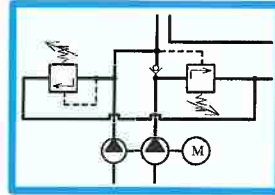

Pompa doppia con valvola disgiuntiva
Two stage pump with pressure relief valve
doppelte Pumpe mit Druckentlastungs-Ventil

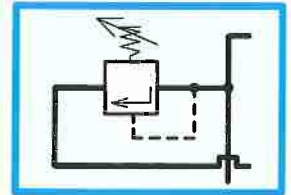

Valvola di massima
Relief valve
Max.Ventil



Manometro contatto elettrico
sul fronte macchina
Electric control manometer
Elektrischer Kontaktmanometer auf
der Vorderseite der Maschine

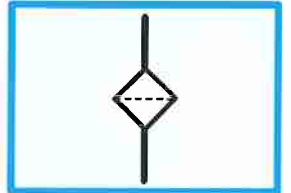

Filtro olio
Oil filter
Ölfilter

SCF: Impianto elettrico e quadro comandi:

SCF: Electrical system and operator console

SCF: elektrische Anlage und Bedienpult

Costruito secondo la più severa normativa CE/89/392, certificato su richiesta anche secondo le normative CSA-UL-VDE

Comprende un PLC per il controllo automatico di tutte le funzioni della pressa.

Il quadro comandi comprende il selettore di accensione, il doppio pulsante temporizzato per chiusura pressa, il pulsante di apertura, il pulsante di emergenza con reset, il timer di apertura, i teletermometri per regolazione temperatura (opt.) e il comando esclusione cilindri (opt.).

Every SCF electrical system is built in strict compliance with CE/89/392 safety regulations and is also certified to CSA, UL, and VDE standards.

A PLC integrated into the operator console controls all press functions. Mounted on the front panel are the main power switch, a two-hand timed operator pushbutton system for safely closing the press, a single pushbutton for opening the press, a programmable press cycle timer, a programmable temperature set-point control, a cylinder lock-out pushbutton, and a resettable e-stop switch.

gemäß CE/89/392, auf Anfrage zertifiziert gemäß CSA-UL-VDE-Normen.
Speicherprogrammierbar Steuerung für automatische Steuerung und Kontrolle.

Der Schaltschrank enthält einen Hauptschalter, eine Zweihand-Schaltung zum Schliessen der Presse, einen Druckknopf "Öffnen", einen Not-Aus-Schalter mit Reset, Preßzeit-Schaltuhr, Telethermometer zur Temperaturregelung (Zusatzeinrichtung) sowie die Funktion "Ausschaltung Zylinderreihe" (Zusatzeinrichtung)



SCF: Tipi di piani riscaldanti:

SCF: Types de plateaux chauffants:

SCF : Heizplatten - Typen:



PM.: PIANO MASSICCIO:

- Piano realizzato in lamiera di acciaio **Fe 430/B** di forte spessore lavorato su **centro di lavoro a CNC**.
- **Elevato grado di finitura superficiale**.
- Circuito olio ricavato mediante foratura profonda su macchine foratrici ad alta specializzazione.
- **Diametro del foro ottimizzato** alle caratteristiche geometriche e termiche della pressa.
- **Superficie di lavoro** del piano ricoperta con **mylar** oppure con fogli di **alluminio**.

PM: SOLID STEEL PLATEN

- Each platen is machined of Fe 430/B grade steel plate to assure flatness and a smooth surface finish
- Deep channels for the heating oil are gun drilled with diameters appropriate to the thermal and dimensional characteristics of the press
- Working surfaces of the platens are covered with mylar, Teflon, or aluminum sheet

MASSIVE STAHLHEIZPLATTEN

- Platten aus Stahl Fe 430/B. Die Bearbeitung der Platten erfolgt mit CNC Bearbeitungsmaschine.
- Die Plattenoberflächen werden exakt gefräst und geschliffen
- Bohrungen für die Thermoöl-Zirkulation
- Der Durchmesser der Bohrung wird gemäss den geometrischen und thermischen Daten der Presse optimiert
- Die Plattenoberfläche wird mit Mylar-Folie oder mit Aluminium-Platten verkleidet

PA.:PIANO ASSEMBLATO:

In cui possiamo distinguere:

- **Serpentine** in cui circola il liquido riscaldante.
- **Tubolare di riempimento** degli interspazi.
- **Lamiere di contenimento** inferiore e superiore.
- **Pannello isolante**.
- **Alluminio** spessore 9/10 per copertura piani.

PA: FABRICATED PLATEN

- Fabricated platens are made using square cross-section steel tubing fixed between two steel plates
- Steel tubing used to circulate the heating oil is configured as a continuous serpentine conduit fixed to a steel sub-plate
- Gaps in the conduit array are filled with lengths of square steel tubing
- A second steel plate is fixed opposite the first plate to form a sandwich with the tubing
- Platens are then covered with thin aluminum sheet

STAHLROHR-HEIZPLATTE:

- Röhren in Schlangenform für den Umlauf der Heizflüssigkeit
- Füllungsstäbe in den Zwischenräumen.
- Sandwich-Konstruktion mit abschließendem oberem und unterem Stahlblech
- Isolierplatte
- Aluminium zur Verkleidung der Platten, Stärke 9/10

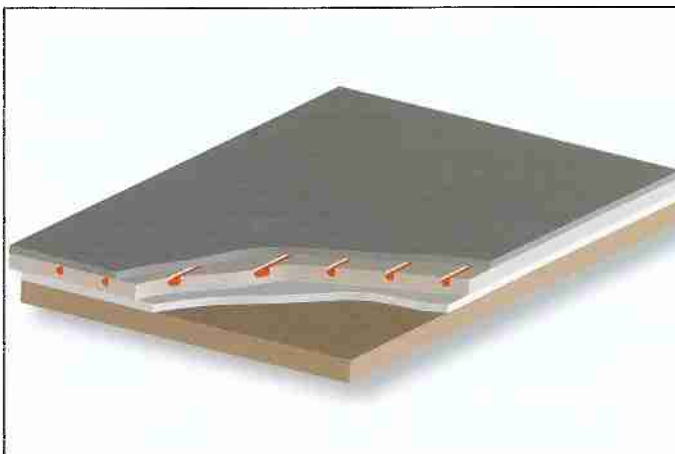

PE. PIANO ELETTRICO:

Originale tedesco.

- Resistenze elettriche incorporate sul piano.
- Superficie disponibile con finitura elossidale.

PE: ELECTRIC PLATEN

- These platens are sourced from our quality German supplier
- Electrical heating coils are imbedded in the platen instead of oil channels or conduit
- Platens are fabricated of hard anodize-finished aluminum

ELEKTRISCHE HEIZPLATTE:

deutsches Markenfabrikat
Eloxierte Oberfläche auf Wunsch

SCF: Tipi di riscaldamento:

SCF: Types of heating:

SCF : Heiz – Varianten

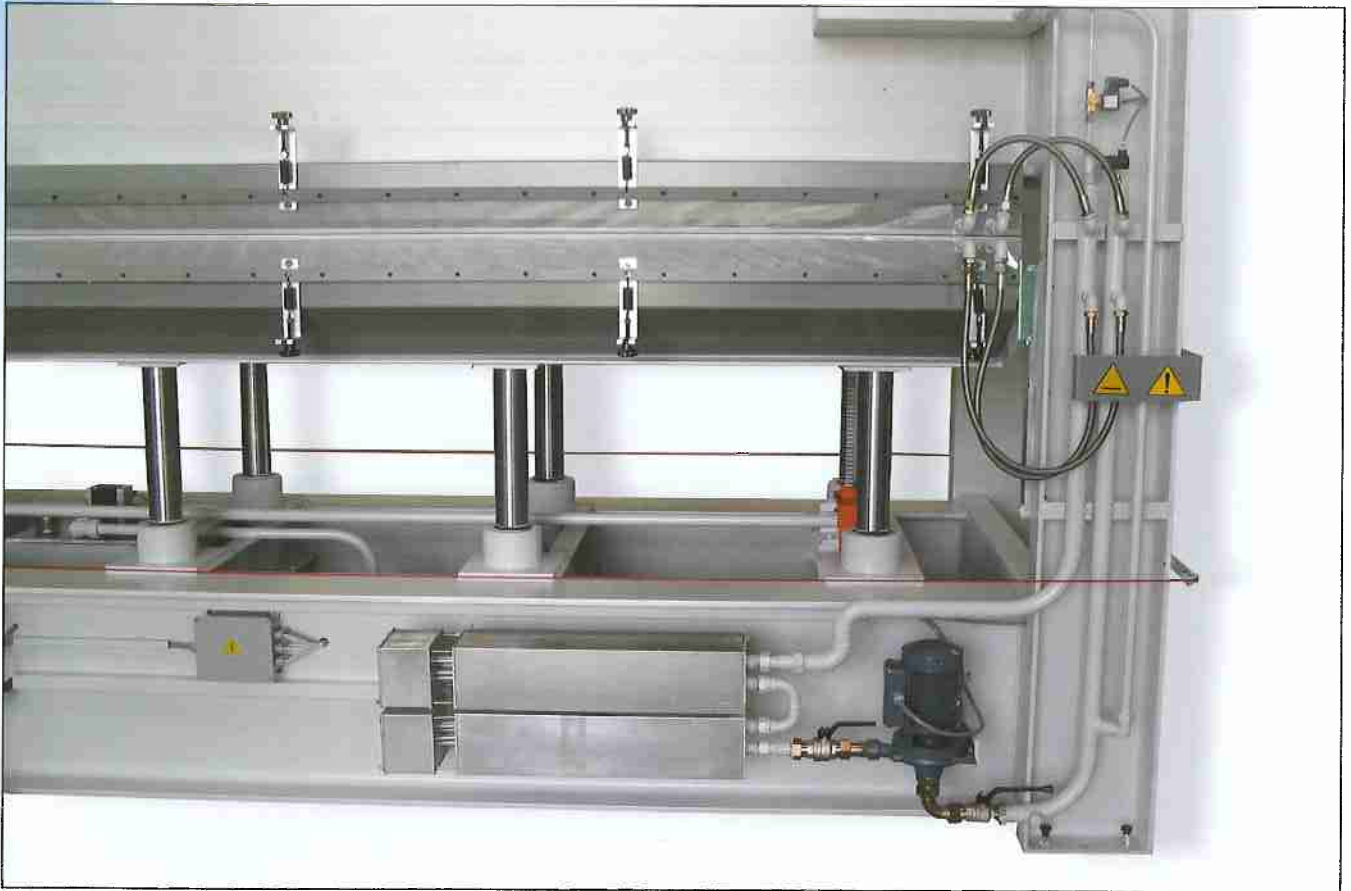

, Le presse possono utilizzare differenti soluzioni per il riscaldamento dei piani. In alcuni casi é disponibile un sistema centralizzato di riscaldamento tipo: vapore, acqua calda, acqua surriscaldata. Nella maggioranza dei casi la pressa é dotata di un suo sistema autonomo di riscaldamento:

• OLIO DIATERMICO CON BOILER ELETTRICO (foto)

riscaldamento con un boiler elettrico;
pompa di circolazione;
vaso espansione;
selettore per ridurre il consumo a regime;
Elettrovalvola spurgo aria;
termoregolatore di sicurezza;
sonde per rilevare la temperatura dei piani.
Valvola manuale per esclusione pompa dal circuito
Flessibili collegamento piani in acciaio

• CALDAIA A LEGNA E/O CARBONE

Completa di:
vaso espansione;
kit di sicurezza e collegamento

• SCAMBIATORE DI CALORE, ACQUA CALDA / OLIO

• PIANI ELETTRICI

SCF press platens can be heated with a variety of heating systems. In some factories central sources like steam, hot water and super heated water may be used to heat the SCF's solid steel or fabricated platens. Wood or coal-fired boilers may also be considerations. Since regulating the temperatures of the platens using these fuel sources can be a challenge, in the US we provide either time-tested electric boiler systems or electric platens specifically designed for your press.

THERMAL OIL WITH ELECTRIC BOILER: (see photo above)

thermal oil heating with electric boiler;
circulating pump;
expansion tank;
energy saving selector;
air spill valve;
safety thermostat;
temperature probes;
ball valve to separate boiler;
steel flexible hoses to connect platens;

• WASTE WOOD OR COAL BOILER

Complete with:
expansion tank;
safety and connection kit.

• HEAT EXCHANGER-OIL / WATER

• ELECTRIC PLATENS

Die Heizplatten können mit verschiedenen Medien beheizt werden. Falls bauseitig verfügbar: Dampf, Warmwasser, Thermoöl. In meisten Fällen ist die Presse mit einem unabhängigen Heizsystem ausgerüstet :

• THERMOÖL UND ELEKTRO-BOILER (siehe Photo)

Beheizung mittels Elektro-Boiler
Umlaufpumpe;
Expansionsgefäß;
Wählschalter zur Verbrauchsreduktion;
Entlüftungs-Elektroventil
Sicherheitsthermoregler;
Thermofühler;
Kugelhahn zum Absperren des Thermoboilers;
Flexible Verbindungsschläuche zu den Heizplatten

• HOLZ U/O KOHLE-KESSEL

Komplett mit:
Expansionsgefäß
Sicherheits- und Verbindungs-Kit

• WÄRMETAUSCHER WARMWASSER/ÖL

• ELEKTRO-HEIZPLATTEN

Caratteristiche tecniche "IDEAL/4/C", "IDEAL/6/C"

Technical data "IDEAL/4/C", "IDEAL/6/C"

Technische Daten "IDEAL/4/C", "IDEAL/6/C"



CARATTERISTICHE TECNICHE - TECHNICAL DATA - TECHNISCHE DATEN

	Dimensioni piani Platen dimensions Plattenabmessungen mm (inch.)	Apertura Opening Öffnung mm (inch.)	Cilindri Cylinders Anz. Zylinder N.	Potenza motore Hydraulic power Motorleistung Kw	Dimensioni di ingombro* Machine dimensions* Aussehenmasse* mm (inch.)
Ideal/6/c	2500 x 1300 (98" x 51")	300 (12")	6	2,2	3100 x 1700 x 1900h (122" x 67" x 75" h)
	3000 x 1300 (118" x 51")	300 (12")	6	2,2	3550 x 1700 x 1900h (140" x 67" x 75" h)
Ideal/4/c	2500 x 1200 (98" x 47")	300 (12")	4	2,2	3000 x 1500 x 1900h (118" x 59" x 75" h)
	3000 x 1200 (118" x 47")	300 (12")	4	2,2	3550 x 1650 x 1900h (140" x 65" x 75" h)

* Dimensioni approssimative riferite a macchina con apertura mm. 400 senza piani intermedi.

* Aproximate dimensions of a machine with 400 mm. opening without intermediate platens.

* Ca.-Abmessungen der Presse bei Öffnung 400 mm ,ohne Zwischenheizplatten.

SCF: Optionals

SCF: Optionals

SCF: Zusatzeinrichtungen

Le presse **SCF**, già riccamente dotate nella versione base, possono essere completate con una serie di optionals che ne aumentano l'efficienza, la produttività o la facilità d'uso:

The **SCF** press is already loaded with standard features. The following options are available to increase its efficiency, productivity, and ease of use.

Die **SCF**, die bereits in der Grundversion großzügig ausgestattet ist, bietet viele Optionen, die die Leistungsfähigkeit, die Produktivität und die Bedienfreundlichkeit verbessern:

- **Apertura vano maggiorata:** il vano della pressa può essere aumentato fino a mm. 650.
- **Increased daylight opening:** the opening of the press can be increased up to mm. 650
- **vergrößerte Etagenöffnung** bis 650 mm

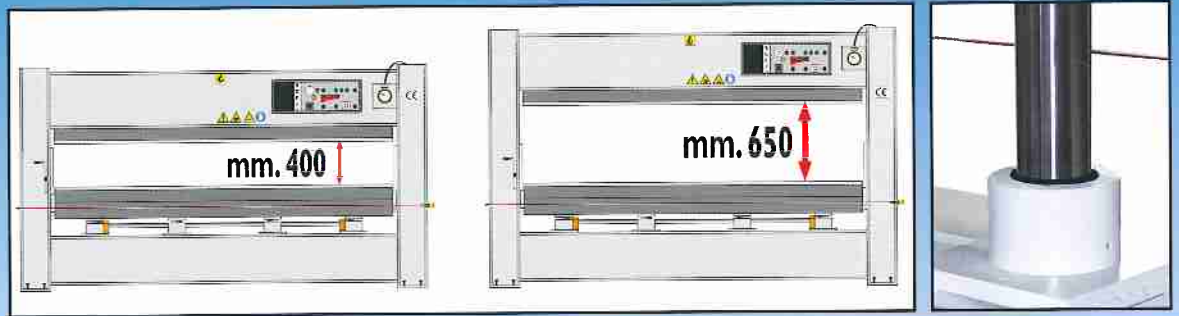

- **Piani intermedi:** i piani intermedi possono essere aggiunti per aumentare la produttività della **SCF**.
- **Intermediate platens:** the intermediate platens can be added to increase the productivity of the **SCF**.
- **Zwischenheizplatten:** zur Kapazitätserweiterung



- **Temporizzatore di pressata:** che apre automaticamente la pressa al termine del ciclo di pressata.
- **Pressing timer:** automatically opens the press at the end of the pressing cycle
- **Presszeitgeber zum automatischen Öffnen**

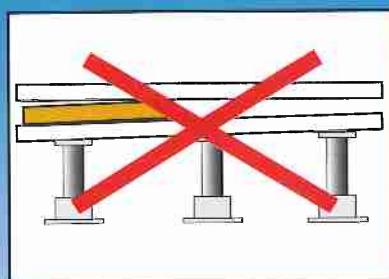

- **Controllo elettronico planarità [EFC]:** questo dispositivo interrompe il ciclo di pressata in caso di carico non corretto o di sovrapposizione dei pannelli.
- **Electronic flatness control (EFC):** this device stops the press cycle in case of improper loading of panel
- **elektronische Ebenheitskontrolle (EFC)** als Schutz vor Fehlbelegungen

- **Esclusione elettrica dei cilindri: [ACE]** per parzializzare l'uso del piano pressa.
- **Electrical cylinder exclusion (ACE):** for the partial use of the press platen.
- **Elektrische Zylinder-Ausschaltung (ACE)** bei verringerter Preßfläche.

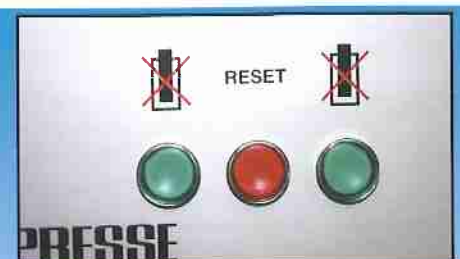
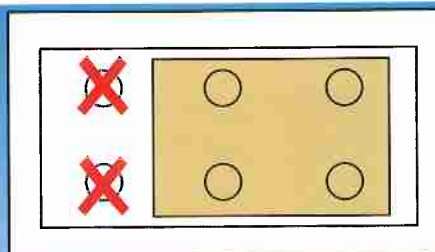

Pressa idrauliche modello "SCF" la gamma

Hydraulic press model "SCF" the range

Heizplattenpresse MOD. "SCF"

Modello	Cilindri	Pressione totale	Dimensioni piani disponibili						
Model Mod	Cylinders Anz.Zylinder N.	Total pressure Gesamtdruck Ton.	Platen dimensions available - Standard-Plattenabmessungen mm (inch.)						
			3700 x 1600 (145" x 62")	3500 x 1300 (137" x 51")	3300 x 1600 (129" x 62")	3300 x 1300 (129" x 51")	3000 x 1300 (118" x 51")	2500 x 1300 (98" x 51")	2300 x 1100 (90" x 43")
Scf/10	10	190	X	X	X	X	X		
Scf/10/s	10	150	X	X	X	X	X		
Scf/8	8	160		X	X	X	X	X	
Scf/8/s	8	120		X	X	X	X	X	
Scf/6	6	120		X		X	X	X	
Scf/6/s	6	90		X		X	X	X	
Scf/6/Junior	6	70					X		
Scf/4	4	80					X	X	
Mec/4	4	70						X	X
Mec/b/4	6	50						X	X

Attenzione: modelli speciali con dimensioni e spinte diverse da quelle indicate sono disponibili su richiesta.

Note: special presses with customized dimensions and pressures are available on request.

Achtung: Sondermodelle auf Anfrage (Plattenabmessungen, spez. Druck etc.)

TUTTI I DATI TECNICI DI QUESTO CATALOGO NON SONO IMPEGNATIVI E POSSONO ESSERE VARIATI PER MIGLIORAMENTI
ALL TECHNICAL DATA INCLUDED IN THIS CATALOGUE ARE NOT BINDING AND MAY BE CHANGED FOR DESIGN IMPROVEMENTS.
ALLE TECHNISCHE DATEN IN DIESEM PROSPEKT SIND NICHT VERBINDLICH UND AENDERUNGEN SIND VORBEHALTEN